



**LUMINAIRES
AGENCEMENT DE BUREAU
COMMUNICATION VISUELLE
FOURNITURES DE BUREAU**



www.maul.fr

» Contenu

LUMINAIRES

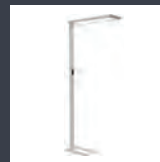

Lampadaires 11-16
Sommaire 16



Luminaire de bureau 17-28
Sommaire 29

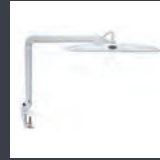

Luminaire de poste de travail
30-32
Sommaire 32

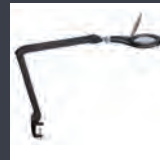

Luminaire loupe 33-35
Sommaire 36

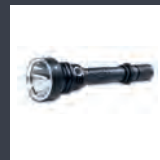

Lampes de poche 37-38
Sommaire 39
Sommaire sources lumineuses 39

AGENCEMENT DE BUREAU

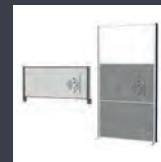

Système de cloisons murales 44-46
Séparateurs de bureau 47



Porte-manteaux/Cintres 48-51



Horloges 52-54
Sommaire 55

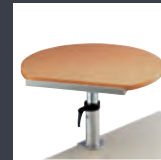

Pupitres/Tables de projection 56-57



Repose-pieds 58-59

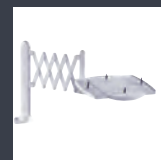

Supports de téléphone 60

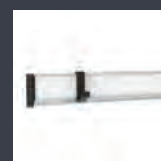

Barres d'information 61-65

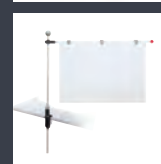

Porte-plans/Accessoires 66-67

COMMUNICATION VISUELLE

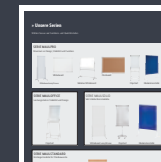

Aperçu de la gamme 72

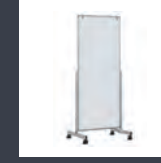

Tableaux blancs 73-81
Muraux 73-76, 78-81
Triptyques 76-77, 80-81
Tableaux continus 75
Tableaux mobiles 73, 76-78, 80-81
Sommaire 82-83

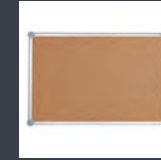

Tableaux pour punaises 84-85

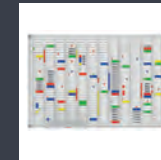

Tableaux de planning/
Accessoires 86-88

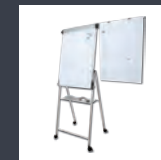

Chevalets de conférence 89-93
Sommaire 93

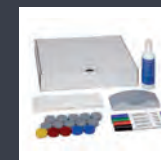

Accessoires pour tableaux 94-97

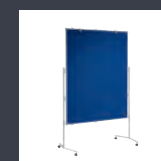

Tableaux d'information 98-100
Sommaire 100

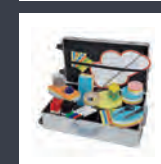

Accessoires pour animateurs
de conférence 101-103



Vitrines 104

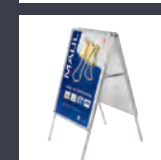

Cadres à clapets/
Tréteaux d'affichage 105

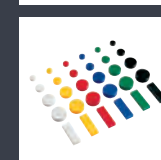

Aimants 107-115
Sommaire 116-117

FOURNITURES DE BUREAU

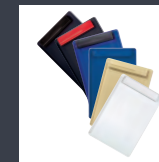

Porte-blocs/Dossiers 122-133
Sommaire 134-135



Pinces 136-138
Sommaire 139



Serre-livres 140-142

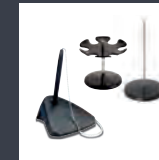

Porte-timbres/Pique-notes/
Porte-stylos 142-144



Accessoires de bureau 144-151

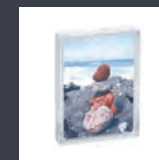

Cadres-photos 152

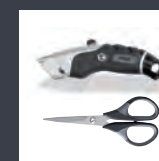

Cutters / Ouvre-lettres /
Ciseaux 153-155



Calculatrices ECO 156-157
Calculatrices de poche/de bureau 158-159
Calculatrices de bureau imprimantes 161
Sommaire 160



Caisses à monnaie/
Coffres à clés 162-163



Pesage 165-169
Sommaire 169

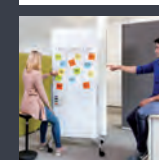

Sujet de tendance:
Le monde du travail de demain 178-179

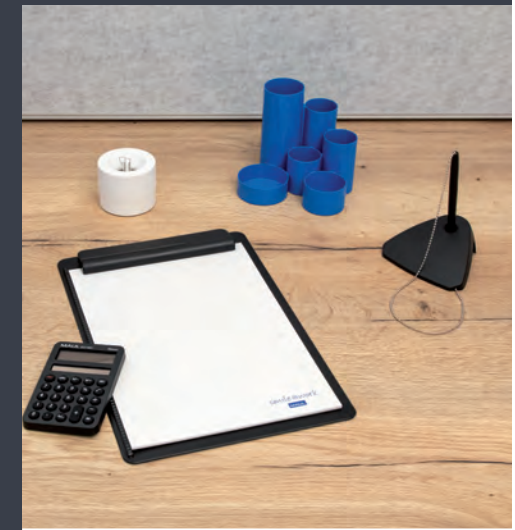

smile@work

Pour un sourire au bureau.

POURQUOI NOUS AIMONS CE QUE NOUS FAISONS

MAUL produit des accessoires de bureau innovants et crée des solutions pour les nouveaux environnements de travail. En tant qu'entreprise familiale internationale avec 112 ans d'histoire, nous associons les nouvelles technologies et la durabilité à la qualité et à l'artisanat. Sur deux sites en Allemagne, 180 employés de MAUL se chargent de vous rendre plus efficaces, plus créatifs et plus mobiles - pour un sourire au bureau. Avec notre force d'innovation et notre passion, nous donnons vie à notre vision : MAUL smile@work.

POURQUOI NOUS COMPRENONS NOTRE MÉTIER

Avec un souci précis du détail, nous créons à Bad König et Kirchen des produits qui faciliteront la vie quotidienne des gens au bureau à travers les générations. Nos spécialistes de la production de métal, de plastique et d'électronique travaillent avec engagement et précision sur chaque composant. Des processus d'essai bien pensés garantissent un niveau élevé de sécurité et une qualité constante de tous les produits MAUL. Puisque nous sélectionnons nous-mêmes les matériaux et que nous concevons et fabriquons nous-mêmes nos produits, nous pouvons garantir une qualité supérieure et une conception haut de gamme. Il ne s'agit pas de solutions à court terme, mais de produits de qualité, créatifs et durables.

POURQUOI NOUS PENSONS DURABLEMENT

Dès le début et par conviction, nous avons choisi des sites de production en Allemagne, dans l'Odenwald et le Westerwald. L'estime de la nature et le respect des personnes sont pour nous la clé d'une action responsable. Les actions visant à économiser les ressources tout au long du cycle de vie des produits sont une évidence pour nous. Lorsque vous achetez un produit MAUL, vous savez qu'il a été fabriqué dans des conditions de travail socialement responsables et avec un impact minimal sur l'environnement – c'est certain.



Découvrez-en plus dans notre brochure sur la durabilité sur www.maul.fr.



„Nous sommes certifiés pour notre système de gestion environnementale selon la norme internationale ISO 14001.“

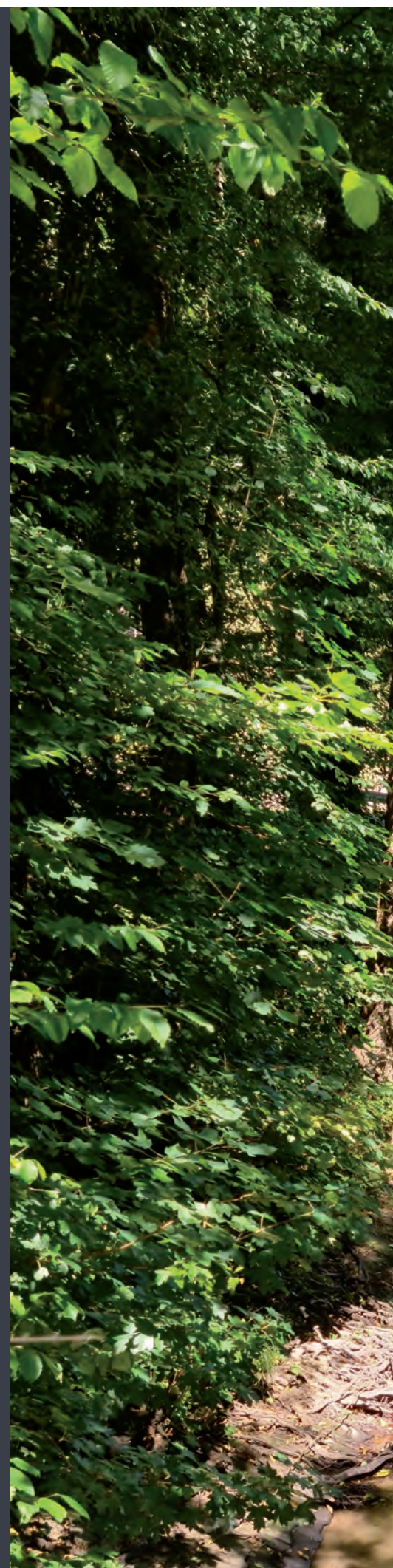

Le Mümling traverse le terrain de l'entreprise MAUL à Bad König-Zell.

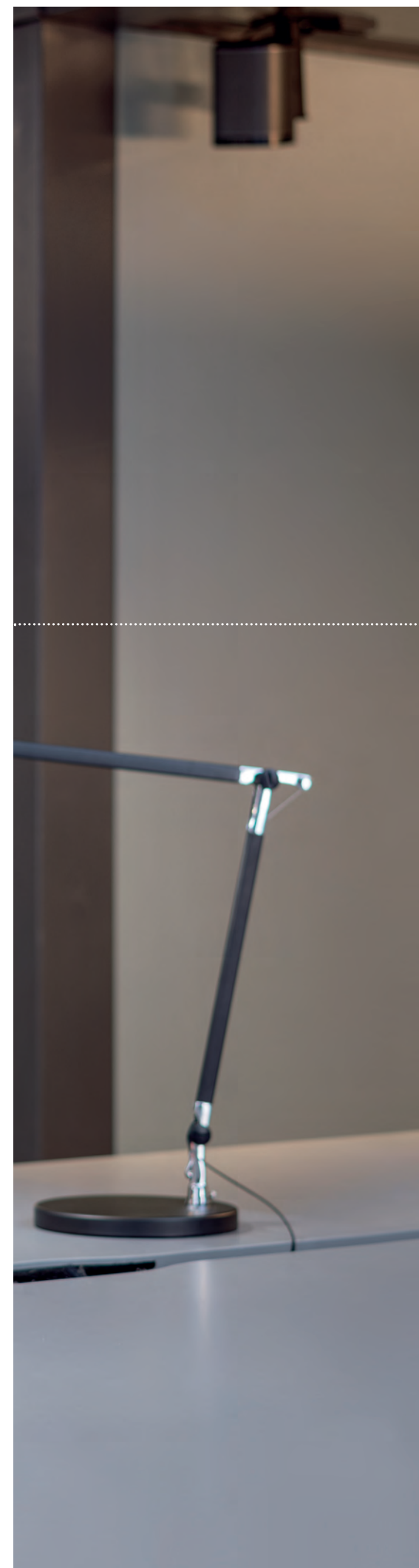

» Luminaires

Nos luminaires vous assurent une pléiade de moments éclairants. Ils vous séduiront par la beauté de leur design, leur efficacité énergétique, leur sécurité et leur qualité fiable. Avec environ 80 modèles, nous proposons une gamme complète et compétente qui permet de personnaliser l'ambiance lumineuse – pour chaque tâche et chaque personne. Nous misons sur les LED en tant que forme d'éclairage d'avenir et sommes également des précurseurs en matière de gestion de l'énergie.

Il convient de noter en particulier que les sources lumineuses et modules de commande de tous les luminaires MAUL sont remplaçables. Cela permet de préserver de précieuses ressources, de prolonger la durée de vie des produits, de faciliter le tri des matériaux en vue de leur recyclage et de se conformer à la directive sur l'écoconception – en un mot, greener@work.

» La bonne lumière pour les environnements de travail modernes



UN ÉCLAIRAGE SAIN

Un bon éclairage peut améliorer considérablement vos performances et votre bien-être. Une lumière insuffisante, l'éblouissement ou des contrastes trop marqués ont des effets négatifs sur la santé et la capacité de concentration. Plus vous adaptez la lumière à votre poste de travail, meilleur sera le résultat. Pour les lampes de bureau, veillez à ce que bras et têtes soient réglables. Une lumière doublement dynamique (adaptation de l'intensité lumineuse et de la température de couleur), tout comme l'intégration de la lumière du jour, favorisent un travail agréable et sain.



Vous trouvez plus d'infos tout au tour du sujet de l'éclairage dans notre guide d'achat luminaires

UN ÉCLAIRAGE OPTIMISÉ

La solution optimale est une combinaison équilibrée de lumière du jour, d'éclairage général de la pièce et d'éclairage individuel et dynamique du poste de travail. En combinant un éclairage général indirect avec un éclairage direct du poste de travail, vous pouvez régler la lumière individuellement pour vous, en fonction de votre capacité visuelle personnelle, du moment de la journée et de votre activité. Si vous diminuez l'éclairage ou éteignez votre luminaire, vous économisez en plus de l'énergie. Une fois réglés, les luminaires équipés d'un capteur de lumière du jour régulent quotidiennement et de manière fiable nos besoins en lumière.

UN ÉCLAIRAGE SÛR

Aucune lampe n'est acceptée dans notre programme sans avoir passé des contrôles intenses en interne et hors de l'entreprise auprès de divers laboratoires d'essai, instituts ou universités. Des tests sont par exemple effectués dans le domaine de la mécanique et de la statique des pieds et des articulations, de l'électronique (isolation, rayonnement électromagnétique), de l'optique/sécurité (santé oculaire, rendu des couleurs). Dans notre laboratoire d'essai de longue durée, les sources lumineuses sont soumises à un test d'endurance intensif. Les données de performance, par exemple l'intensité lumineuse ou le flux lumineux, sont déterminées à intervalles réguliers. Nous sommes ainsi en mesure de donner des indications fiables sur leur durée de vie.



» Règlement européen sur l'écoconception

LES SOURCES LUMINEUSES ET APPAREILLAGES DE COMMANDE DE TOUS LES LUMINAIRES MAUL SONT REMPLACABLES

- » Réparer au lieu de jeter
- » Une durée de vie plus longue
- » Récupération de matières premières précieuses
- » Conformément au règlement sur l'écoconception (EU) 2019/2020

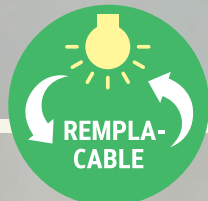

L'OBJECTIF DU RÈGLEMENT SUR L'ÉCOCONCEPTION

Le règlement sur l'écoconception fait partie du „Green Deal” de l'Union européenne, il inclut tous les „produits liés à l'énergie” et constitue un élément juridique pour transformer l'économie actuelle de tout jetable en une économie circulaire durable.

L'INTERCHANGEABILITÉ

Les sources lumineuses et les appareillages séparés doivent être interchangeables. Ainsi, les luminaires ne sont pas entièrement jetés, lorsque la source lumineuse est défectueuse. Le luminaire a une durée de vie plus longue et des matières premières précieuses peuvent être recyclées.

EXIGENCES MINIMALES PLUS ÉLEVÉES

Les exigences pour une classe d'efficacité, la durée de vie ou la qualité de l'éclairage ont été renforcées et adaptées à l'état actuel de la technique. Par exemple, les exigences minimales en matière d'efficacité ont augmenté. Chaque source lumineuse doit être soumise à un test de longue durée d'environ 5 mois avant d'être mise sur le marché.

MAUL APPLIQUE LES CONSIGNES DE MANIÈRE FIABLE

Dès janvier 2020, nous avons commencé à adapter la construction de nos luminaires. Dans notre nouveau laboratoire d'éclairage, nous avons mesuré 10 échantillons de chaque luminaire MAUL. Nous les avons ensuite soumis à un test de longue durée de 5 mois pour déterminer leur durée de vie. Aujourd'hui, tous nos luminaires sont conformes à l'ordonnance sur l'écoconception, toutes les sources lumineuses sont interchangeables, et toutes les informations nécessaires, comme par ex. des instructions de remplacement illustrées, sont disponibles.

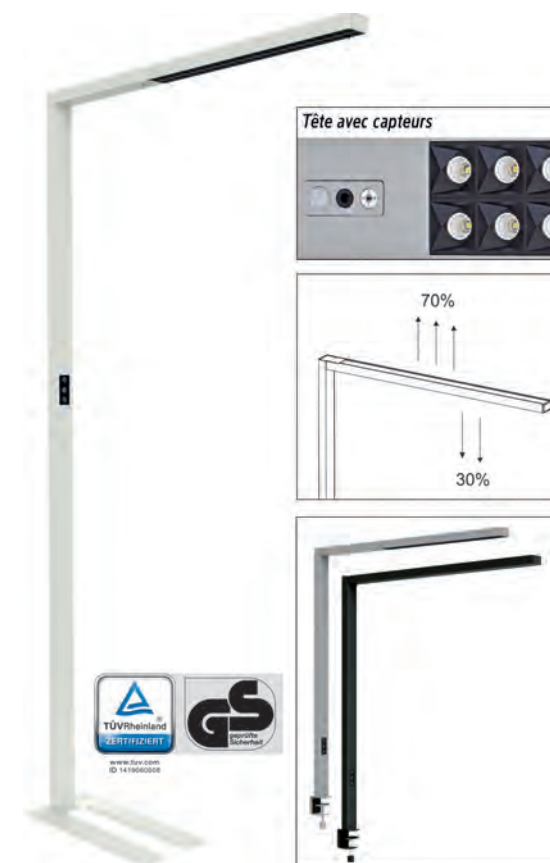

Lampadaire LED MAULsirius colour vario capteur, réglable



- Lampadaire design en aluminium de haute qualité, gestion d'éclairage moderne
- Réglage constant de la luminosité par capteurs de mouvement et lumière du jour
- Ambiance et intensité réglables en continu p. ex. selon l'heure
- Variateur réglable en continu en fonction des besoins individuels
- Ménage les yeux : éblouissement réduit à UGR <6 pour voir sans se fatiguer
- Haute qualité de lumière : rayonnement de 70 % vers le haut (lumière indirecte pour l'éclairage de la pièce) et de 30 % vers le bas (lumière directe pour le plan de travail), réglable séparément
- Sigle GS pour sécurité contrôlée, concept de sécurité technique signé MAUL

Réf.	825 92	825 93
Coloris	02 blanc, 90 noir, 95 argenté	
Support	socle	pince
Éclairage du luminaire:	indirect : 2.560 lux à 85 cm de distance, 1.440 lux à 110 cm de distance direct : 3.360 lux à 85 cm de distance, 2.020 lux à 110 cm de distance	
Température de couleur*:	3.000 Kelvin (blanc chaud) à 5.700 Kelvin (blanc lumière du jour)	
Classe énergétique*:	D (spectre A à G)	
Consommation pondérée*:	66 kWh/1000 h (46 kWh/1000 h & 20 kWh/1000 h)	
Flux lumineux utile*:	10.110 Lumen (7.087 Lumen & 3.023 Lumen)	
Dimensions	Hauteur : 195,5 cm Tête : 102 x 6,4 x 3,5 cm Colonne : 3,5 x 6,4 cm Support : 50 x 22,5 cm	Hauteur : 120 cm Tête : 102 x 6,4 x 3,5 cm Colonne : 3,5 x 6,4 cm Support : ouverture de la pince : 1,5 - 9,5 cm
Réglage	en continu	
U.V.	1 pce(s)	

* par source lumineuse



Lampadaire LED MAULsenja colour vario capteur, réglable



- Lampadaire en aluminium de haute qualité, gestion d'éclairage moderne
- Réglage constant de la luminosité par capteurs de mouvement et lumière du jour
- Ambiance et intensité réglables en continu p. ex. selon l'heure
- Variateur réglable en continu en fonction des besoins individuels
- Réglable séparément : rayonnement de 80 % vers le haut (lumière indirecte pour l'éclairage de la pièce) et de 20 % vers le bas (lumière directe pour le plan de travail)
- Concept de sécurité technique signé MAUL
- Disponibilité prévue pour 05 / 2024

Réf.	825 88	825 89
Coloris	02 blanc, 95 argenté	
Support	socle	pince
Éclairage du luminaire:	940 lux à 85 cm de distance, 580 lux à 110 cm de distance	
Température de couleur*:	2.700 Kelvin (blanc chaud) à 5.700 Kelvin (blanc lumière du jour)	
Classe énergétique*:	indirect : C (spectre A à G) & direct : D (spectre A à G)	
Consommation pondérée*:	87 kWh/1000 h (69 kWh/1000 h & 18 kWh/1000 h)	
Flux lumineux utile*:	15.150 Lumen (12.500 Lumen & 2.650 Lumen)	
Dimensions	Hauteur : 195 cm	Hauteur : 120 cm Support : ouverture de la pince : 1,5 - 9,5 cm
Réglage	en continu	
U.V.	1 pce(s)	

* par source lumineuse

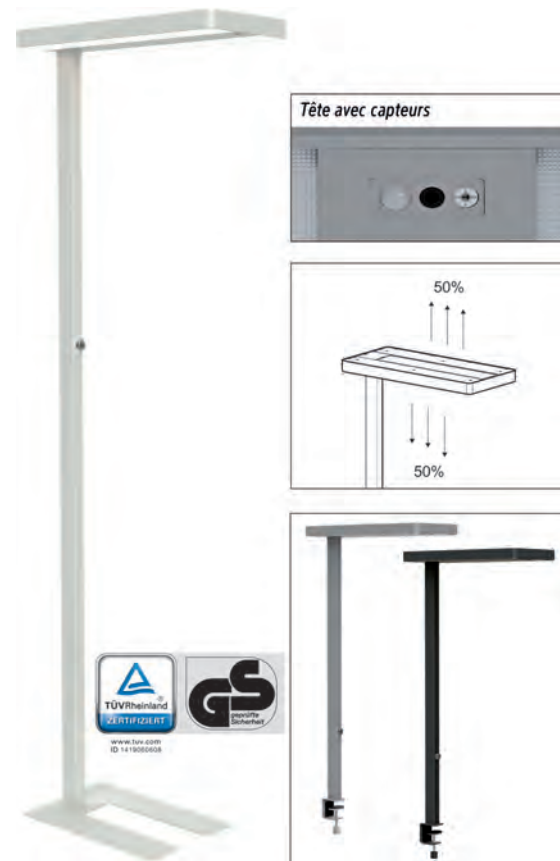

Lampadaire LED MAULjuvis capteur, réglable



- Réglage constant de la luminosité par capteurs de mouvement et lumière du jour
- Réglable en continu selon l'activité et les besoins individuels
- Perçu comme agréable par tous : éclairage combiné direct/indirect du poste de travail, efficace et bien équilibré
- Rayonnement à env. 50 % vers le haut et env. 50 % vers le bas
- Double usage : éclairage direct du bureau et indirect de la pièce
- Sigle GS pour sécurité contrôlée, concept technique de sécurité signé MAUL

Réf.	825 86	825 87
Coloris	02 blanc, 90 noir, 95 argenté	
Support	socle	pince
Éclairage du luminaire:	indirect : 2.920 lux à 85 cm de distance, 1.840 lux à 110 cm de distance direct : 2.920 lux à 85 cm de distance, 1.840 lux à 110 cm de distance	
Température de couleur*:	4.000 Kelvin (blanc neutre)	
Classe énergétique*:	C (spectre A à G)	
Consommation pondérée*:	68 kWh/1000 h (34 kWh/1000 h & 2 x 17 kWh/1000 h)	
Flux lumineux utile*:	13.060 Lumen (6.500 Lumen & 2 x 3.280 Lumen)	
Dimensions	Hauteur : 196 cm Tête : 28 x 61 x 4,2 cm Colonne : 3,5 x 5,3 cm Support : 30 x 45 cm	Hauteur : 120 cm Tête : 28 x 61 x 4,2 cm Colonne : 3,5 x 5,3 cm Support : ouverture de la pince : 1,5 - 9,5 cm
Réglage	en continu	
U.V.	1 pce(s)	

* par source lumineuse



Lampadaire LED MAULjaval, réglable



- Réglable en continu selon l'activité et les besoins individuels
- Perçu comme agréable par tous : éclairage combiné direct/indirect du poste de travail, efficace et bien équilibré
- Éclairage env. 50 % vers le haut et env. 50 % vers le bas
- Double usage : éclairage direct pour le bureau et indirect pour la pièce
- Grande efficacité énergétique : technologie LED moderne
- Très économique
- Sigle GS pour sécurité contrôlée, concept technique de sécurité signé MAUL

Réf.	825 83	825 84
Coloris	02 blanc, 90 noir, 95 argenté	
Support	pince	socle
Éclairage du luminaire:	indirect : 2.520 lux à 85 cm de distance, 1.560 lux à 110 cm de distance direct : 2.520 lux à 85 cm de distance, 1.560 lux à 110 cm de distance	
Température de couleur*:	4.000 Kelvin (blanc neutre)	
Classe énergétique*:	C (spectre A à G)	
Consommation pondérée*:	68 kWh/1000 h (34 kWh/1000 h & 2 x 17 kWh/1000 h)	
Flux lumineux utile*:	13.060 Lumen (6.500 Lumen & 2 x 3.280 Lumen)	
Dimensions	Hauteur : 120 cm Tête : 28 x 61 x 4,2 cm Colonne : 3,5 x 5,3 cm Support : ouverture de la pince : 1,5 - 9,5 cm	Hauteur : 196 cm Tête : 28 x 61 x 4,2 cm Colonne : 3,5 x 5,3 cm Support : 30 x 45 cm
Réglage	en continu	
U.V.	1 pce(s)	

* par source lumineuse



Lampadaire LED MAULjura, réglable



- Éclairage direct performant pour le plan de travail et indirect pour la lumière ambiante
- Réglable en continu selon l'activité et les besoins individuels
- Lampadaire professionnel pour les clients conscients du prix
- Éclairage à 50 % vers le haut et 50 % vers le bas
- Très économique : technologie LED moderne
- Concept de sécurité technique signé MAUL
- Disponibilité prévue pour 05 / 2024

Réf.	825 71
Coloris	02 blanc, 95 argenté
Support	socle
Éclairage du luminaire:	1.960 lux à 85 cm de distance, 1.220 lux à 110 cm de distance
Température de couleur*:	4.000 Kelvin (blanc neutre)
Classe énergétique*:	D (spectre A à G)
Consommation pondérée*:	57 kWh/1000 h (2 x 16 kWh/1000 h & 5 x 5 kWh/1000 h)
Flux lumineux utile*:	9.200 Lumen (2 x 2.500 Lumen & 5 x 840 Lumen)
Dimensions	Hauteur : 195 cm
Réglage	en continu
U.V.	1 pce(s)

* par source lumineuse

Adaptateur pour installer le lampadaire LED MAULsirius dans le bureau

- Convient au lampadaire LED MAULsirius 825 93
- Pour le montage dans le bureau
- Fixation directement dans le plan de travail, Ø trou de perçage 12 mm
- Convient aux plateaux de table d'une hauteur maximale de 45 mm
- Fabriqué en acier robuste
- Matériel de montage livré

Réf.	Coloris	U.V.
825 94	95 argenté	1 pce(s)

Adaptateur pour installer les lampadaires MAULjaval et MAULjuvis dans le bureau

- Convient aux lampadaires LED MAULjuvis 825 87 et MAULjaval 825 83
- Pour le montage dans le bureau
- Fixation directement dans le plan de travail, Ø trou de perçage 12 mm
- Convient aux plateaux de bureau d'une hauteur maximale de 45 mm
- Fabriqué en acier robuste
- Matériel de montage livré

Réf.	Coloris	U.V.
825 85	95 argenté	1 pce(s)

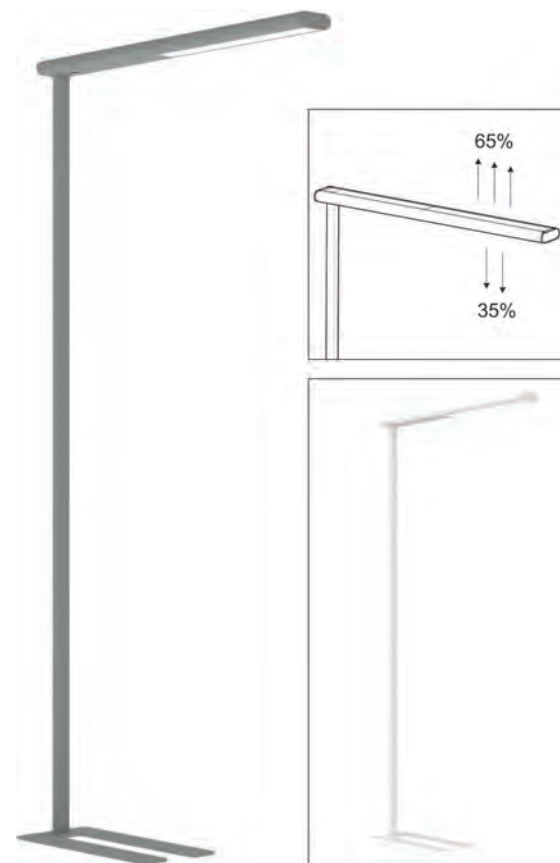

Lampadaire LED MAULjet



- Eclairage direct performant pour le plan de travail et indirect pour la lumière ambiante
- Excellent rapport qualité/prix
- Eclairage à 65% vers le haut et 35% vers le bas
- Longue tête en aluminium garantissant une lumière venant du haut sans ombre, éblouissement réduit par matériau de diffusion
- Mât stable en aluminium, socle en acier
- Peu encombrant : le socle découpé pouvant se positionner autour du pied du bureau
- Concept de sécurité technique signé MAUL

Réf.	825 75	825 74
Coloris	02 blanc, 95 argenté	
Support	socle	
Éclairage du luminaire:	indirect : 1.540 lux à 85 cm de distance, 940 lux à 110 cm de distance direct : 1.080 lux à 85 cm de distance, 660 lux à 110 cm de distance	indirect : 1.520 lux à 85 cm de distance, 920 lux à 110 cm de distance direct : 1.280 lux à 85 cm de distance, 780 lux à 110 cm de distance
Température de couleur*:	4.000 Kelvin (blanc neutre)	
Classe énergétique*:	indirect : D (spectre A à G) & direct : E (spectre A à G)	
Consommation pondérée*:	42 kWh/1000 h (21 kWh/1000 h & 21 kWh/1000 h)	
Flux lumineux utile*:	5.835 Lumen (3.218 Lumen & 2.617 Lumen)	
Dimensions	Hauteur : 195 cm Tête : 95 x 9,8 x 3,7 cm Colonne : 2,8 x 4,7 cm Support : 50 x 22,5 cm	
Réglage	en continu	
U.V.	1 pce(s)	

* par source lumineuse

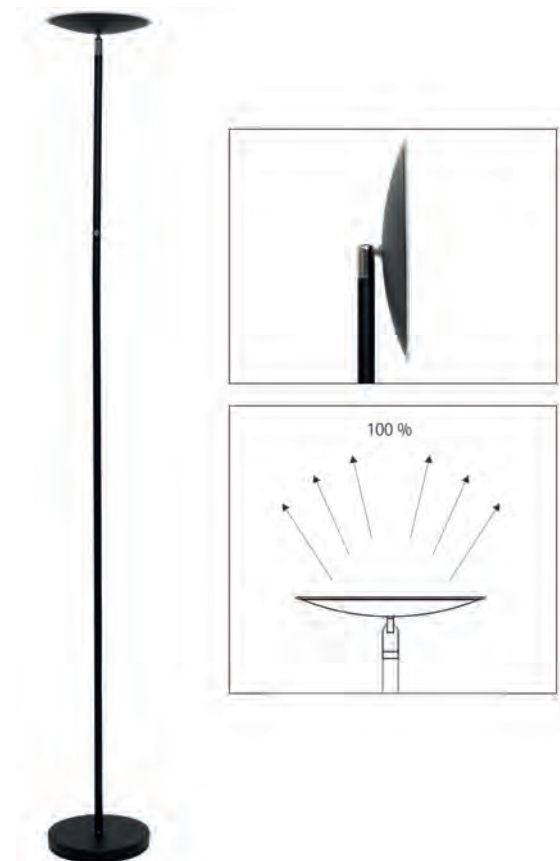

Lampadaire LED MAULsphere



- Lampadaire élégant en noir mat
- Pour un éclairage indirect sans éblouissement et une atmosphère de travail bénéfique
- Lumière agréable grâce à la vasque translucide en plastique de haute qualité
- La vasque protège en même temps des insectes, facile à nettoyer
- Solide socle en métal
- Extrêmement économique : technologie LED moderne
- Concept de sécurité technique signé MAUL

Réf.	825 51	825 52
Coloris	90 noir	
Support	socle	
Éclairage du luminaire:	900 lux à 85 cm de distance	
Température de couleur*:	3.000 Kelvin (blanc chaud)	
Classe énergétique*:	E (spectre A à G)	
Consommation pondérée*:	22 kWh/1000 h	
Flux lumineux utile*:	2.570 Lumen	
Dimensions	Hauteur : 183 cm Tête : Ø 23,5 cm Colonne : Ø 1,95 cm Support : Ø 23 cm	
Mouvement	Tête : inclinable Bras : fixe	
Réglage	-	en continu
U.V.	1 pce(s)	

* par source lumineuse

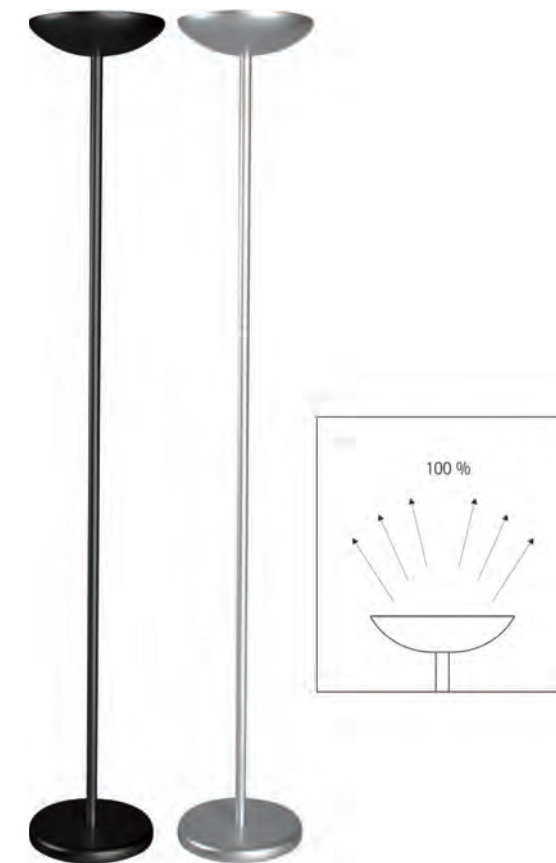

Lampadaire halogène MAULsky, réglable



- Confortable : intensité réglable en continu en fonction de l'activité ou de la consommation désirée
- Pour un éclairage indirect et une agréable ambiance de travail
- Rendu des couleurs naturel (comme au soleil à midi), CRI 100
- Concept technique de sécurité signé MAUL
- Réglable en continu
- Tête avec verre de protection et réflecteur pour une répartition optimale de l'éclairage
- Solide mât

Réf.	825 40
Coloris	90 noir, 95 argenté
Ampoule	8299305
Support	socle
Éclairage du luminaire:	1.980 lux à 85 cm de distance, 1.200 lux à 110 cm de distance
Température de couleur*:	2.900 Kelvin (blanc chaud)
Classe énergétique*:	G (spectre A à G)
Consommation pondérée*:	120 kWh/1000 h
Flux lumineux utile*:	2.220 Lumen
Dimensions	Hauteur : 183 cm Tête : Ø 28 x 7,45 cm Colonne : Ø 2,6 cm Support : Ø 26 cm
Réglage	en continu
U.V.	1 pce(s)

* par source lumineuse



Lampadaire liseuse LED MAULpirro, réglable



- Modèle sur pied à intensité réglable et au prix attractif
- Pratique : bon éclairage d'une zone limitée
- Avec partie flexible pour régler précisément l'angle d'éclairage
- Utile : en tant que liseuse près du sofa et du lit, comme source lumineuse ponctuelle pour le travail manuel et l'artisanat ou pour des zones de lecture dans le bureau
- Extrêmement économique : technologie LED moderne
- Mât solide en métal
- Concept de sécurité technique signé MAUL

Réf.	823 48
Coloris	02 blanc, 90 noir
Support	socle
Éclairage du luminaire:	1.120 lux à 35 cm de distance
Température de couleur*:	3.000 Kelvin (blanc chaud)
Classe énergétique*:	E (spectre A à G)
Consommation pondérée*:	6 kWh/1000 h
Flux lumineux utile*:	726 Lumen
Dimensions	Hauteur : 126,3 cm Tête : 32 x 3,2 x 1,3 cm Colonne : Ø 1,6 cm Support : Ø 21 cm
Mouvement	Tête : inclinable, orientable Bras : inclinable, orientable
Réglage	4 niveaux
U.V.	1 pce(s)

* par source lumineuse



Lampadaire liseuse MAULfinja, sans ampoule

- Design noble de couleur noir mat et métal argenté
- Lampadaire liseuse élégant, rapport qualité/prix attrayant
- Solide : socle lesté en acier robuste
- Flexible : tête orientable dans toutes les directions
- Peut être utilisé comme luminaire de poste de travail ou de lecture
- Solide : mat et bras en acier robuste
- Concept technique de sécurité signé MAUL

Réf.	823 46
Coloris	90 noir
Support	soacle
Dimensions	Hauteur : 138 cm Tête : Ø 13 x 16 cm Colonne : Ø 1,9 cm Bras : longueur 30 cm Support : Ø 25 cm
Mouvement	Tête : inclinable, orientable Bras : inclinable
U.V.	1 pce(s)

Réf.	Désignation	Type	Nombre	Données par source lumineuse :							Culot	Données par luminaire :			Page
				Classe énergétique	Efficacité lumineuse (Lm/W)	Flux (Lumen)	Index rendu des coul. (Ra)	Temp. de couleur (Kelvin)	Consommation pondérée (kWh/1000h)	Durée de vie (L70B50)		Éclairage (Lux à X cm)	Tension (Volt)	Classe de protection	
825 92	MAULsirius colour vario, réglable, socle	LED	2	D	144 & 141	7.087 & 3.023	82 & 84	3.000 - 5.700	46 & 20	50.000		3.360 85	200-240	I	11
825 93	MAULsirius colour vario, réglable, pince														
825 88	MAULsenja colour vario, réglable, socle	LED	2	C & D		12.500 & 2.650		2.700 - 5.700	69 & 18	50.000		940 85	200-240	I	11
825 89	MAULsenja colour vario, réglable, pince														
825 86	MAULjuvis, réglable, socle	LED	3	C	178 & 177	2 x 3.280 & 1 x 6.560	81	4.000	2 x 17 & 1 x 34	50.000		2.920 85	200-240	I	12
825 87	MAULjuvis, réglable, pince														
825 84	MAULjaval, réglable, socle	LED	3	C	178 & 177	2 x 3.280 & 1 x 6.560	81	4.000	2 x 17 & 1 x 34	50.000		2.520 85	200-240	I	12
825 83	MAULjaval, réglable, pince														
825 71	MAULjura, réglable, socle	LED	7	D		2 x 2.500 & 5 x 840		4.000	2 x 16 & 5 x 5	50.000		1.960 85	200-240	I	13
825 75	MAULjet, réglable	LED	2	D & E	119 & 146	2.617 & 3.218	82	4.000	21	50.000		1.540 85	200-240	I	14
825 74	MAULjet											1.520 85			
825 51	MAULsphere	LED	1	E	118	2.570	82	3.000	22	10.000		900 85	220-240	II	14
825 52	MAULsphere, réglable														
825 40	MAULsky, réglable	HAL	1	G	19	2.250	100	2.950	120	2.000	R7s	1.980 85	220-240	I	15
823 48	MAULpirro, réglable	LED	1	E	122	726	81	3.000	6	50.000		1.120 35	220-240	II	15
823 46	MAULfinja										E27		220-240	II	16

Pour en apprendre plus sur les classes de protection, voir page 36



Luminaire de bureau LED MAULOptimus colour vario, réglable

- Ce qui se fait de mieux en termes de qualité, de design et de longévité
- Température de couleur et luminosité réglables en continu
- Concept d'éclairage bioactif : adapter l'ambiance de l'éclairage à l'heure du jour
- Made in Germany: développé et produit en Allemagne, 3 ans de garantie
- Rayon d'action particulièrement grand et positionnement exact grâce au long double-bras articulé à ressort
- Noble : bras et tête en aluminium
- Fonction mémoire : tous les ajustages sont automatiquement enregistrés

Réf.	820 66	820 67
Coloris	89 anthracite, 95 argenté	
Support	pince	soacle
Éclairage du luminaire:	2.500 lux à 35 cm de distance	
Température de couleur*:	2.700 Kelvin (blanc chaud) à 6.500 Kelvin (blanc lumière du jour)	
Classe énergétique*:	E (spectre A à G)	
Consommation pondérée*:	8 kWh/1000 h	
Flux lumineux utile*:	853 Lumen	
Dimensions	Hauteur : 50 cm Tête : 12 x 5,5 x 2 cm Bras : bras inférieur de 45 cm, bras supérieur de 42,5 cm Support : ouverture de la pince : 7 cm	Hauteur : 53 cm Tête : 12 x 5,5 x 2 cm Bras : bras inférieur de 45 cm, bras supérieur de 42,5 cm Support : Ø 22 cm
Mouvement	Tête : inclinable, orientable Bras : inclinable, orientable	
Réglage	en continu	
U.V.	1 pce(s)	

* par source lumineuse

Luminaire de bureau LED MAULprimus colour vario, réglable

- Le maximum en termes de qualité, design et durabilité
- Réglage individuel de la température de couleur et de l'intensité
- Répartition homogène de la lumière et protection améliorée contre l'éblouissement grâce à un diffuseur de haute qualité en PMMA
- Plus performant grâce à une augmentation de l'éclairage
- Made in Germany: développé et produit en Allemagne, 3 ans de garantie
- Concepts d'éclairage à influence biologique : température de couleur réglable selon l'heure et l'humeur, par exemple pour augmenter l'attention et la productivité
- Bras constitué d'un ressort elliptique en acier inoxydable

Réf.	820 70	
Coloris	95 argenté	
Support	soacle	
Éclairage du luminaire:	5.000 lux à 23 cm de distance, 2.960 lux à 35 cm de distance	
Température de couleur*:	2.700 Kelvin (blanc chaud) à 6.500 Kelvin (blanc lumière du jour)	
Classe énergétique*:	E (spectre A à G)	
Consommation pondérée*:	4 kWh/1000 h	
Flux lumineux utile*:	427 Lumen	
Dimensions	Hauteur : 56,5 cm Tête : 12 x 5,5 x 2 cm Bras : longueur 58 cm Support : Ø 20 cm	
Mouvement	Tête : inclinable, orientable Bras : inclinable	
Réglage	en continu	
U.V.	1 pce(s)	

* par source lumineuse



Luminaire de bureau LED MAULsolaris

- Ce qui se fait de mieux en termes de qualité, de design et de longévité
- Fabriqué en Allemagne : développé et produit dans nos usines locales, 3 ans de garantie
- Plus longue durée de vie : meilleure gestion thermique grâce à une plus grande surface réfrigérante
- Plus grande efficacité grâce à une plus grande intensité d'éclairage
- Grande efficacité énergétique
- Plus sûre : répartition homogène de la lumière et protection améliorée contre l'éblouissement grâce à un diffuseur de haute qualité en PMMA, luminance maximum réduite, plus douce pour les yeux
- Noble : bras et tête en aluminium



Réf.	820 60
Coloris	89 anthracite, 95 argenté
Support	socle
Éclairage du luminaire:	4.300 lux à 25 cm de distance
Température de couleur*:	4.000 Kelvin (blanc neutre)
Classe énergétique*:	E (spectre A à G)
Consommation pondérée*:	5 kWh/1000 h
Flux lumineux utile*:	604 Lumen
Dimensions	Hauteur : 64,3 cm Tête : 12 x 5,5 x 2 cm Bras : longueur 55 cm Support : 19 x 16 cm
Mouvement	Tête : inclinable, orientable Bras : inclinable
U.V.	1 pce(s)

* par source lumineuse

Luminaire de bureau LED MAULgrace colour vario, réglable

- Luminaire design de qualité supérieure avec double-bras
- Flexible : température de couleur réglable en continu et intensité d'éclairage réglable sur 4 niveaux selon l'heure et l'humeur
- Concepts d'éclairage à influence biologique : température de couleur réglable selon l'heure et l'humeur, par exemple pour augmenter l'attention et la productivité
- Noble : bras en aluminium, brossé et anodisé
- Rayon d'action particulièrement grand grâce au long double-bras, lumière sans ombre d'en haut
- Très économique : technologie LED moderne
- Concept technique de sécurité signé MAUL



Réf.	820 50
Coloris	90 noir, 95 argenté
Support	socle
Éclairage du luminaire:	1.400 lux à 35 cm de distance
Température de couleur*:	3.000 Kelvin (blanc chaud) à 6.500 Kelvin (blanc lumière du jour)
Classe énergétique*:	F (spectre A à G)
Consommation pondérée*:	6 kWh/1000 h
Flux lumineux utile*:	618 Lumen
Dimensions	Hauteur : 46,6 cm Tête : Ø 11,6 cm Bras : bras inférieur de 36,5 cm, bras supérieur de 36,5 cm Support : Ø 20,5 cm
Mouvement	Tête : inclinable, orientable Bras : inclinable, orientable
Réglage	4 niveaux
U.V.	1 pce(s)

* par source lumineuse

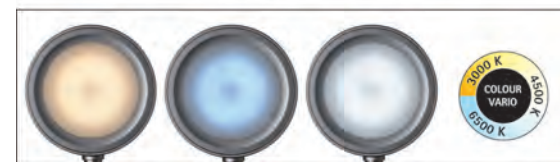

Luminaire de bureau LED MAULspace, réglable

- Modèle à intensité réglable et au prix attrayant
- Élément de design particulier : bras de forme légèrement convexe
- Très économique : technologie LED moderne
- Efficacité énergétique élevée
- Stable : bras filigrane en aluminium anodisé
- Intensité réglable sur 5 niveaux par zone tactile sur le socle du luminaire
- Concept de sécurité technique signé MAUL



Réf.	820 21
Coloris	95 argenté
Support	socle
Éclairage du luminaire:	2.160 lux à 35 cm de distance
Température de couleur*:	4.000 Kelvin (blanc neutre)
Classe énergétique*:	E (spectre A à G)
Consommation pondérée*:	6 kWh/1000 h
Flux lumineux utile*:	691 Lumen
Dimensions	Hauteur : 48,5 cm Tête : 12,7 x 10,8 cm Bras : bras inférieur de 40 cm, bras supérieur de 40 cm Support : 21 x 16,5 cm
Mouvement	Tête : inclinable, orientable Bras : inclinable
Réglage	5 niveaux
U.V.	1 pce(s)

* par source lumineuse

Luminaire de bureau LED MAULbusiness

- Le classique de design, avec technologie LED
- Éclaire partout : rayon d'action particulièrement important grâce à son long bras double
- Écrire sans fatigue : la lumière vient d'en haut et ne jette pas d'ombre
- Très économique : technologie LED moderne
- Pincer ou poser : pince métallique incluse comme alternative au pied
- Concept technique de sécurité signé MAUL



Réf.	820 40
Coloris	95 argenté
Support	pince, socle
Éclairage du luminaire:	2.060 lux à 35 cm de distance
Température de couleur*:	4.000 Kelvin (blanc neutre)
Classe énergétique*:	E (spectre A à G)
Consommation pondérée*:	9 kWh/1000 h
Flux lumineux utile*:	1.178 Lumen
Dimensions	Hauteur : 49,8 cm Tête : Ø 14,2 cm Bras : bras inférieur de 41 cm, bras supérieur de 41 cm Support : 22,8 x 22,8 cm, ouverture de la pince : 0 - 5,5 cm
Mouvement	Tête : inclinable, orientable Bras : inclinable, orientable
U.V.	1 pce(s)

* par source lumineuse



Luminaire de bureau LED MAULoffice

- Design éprouvé, mélange de matériaux attrayant
- Luminaire de bureau professionnel, haute qualité d'éclairage
- Très économique : technologie LED moderne
- Une tige en acier filigrane avec ressort de traction fixe le bras en aluminium noble
- Tête anti-éblouissante, réflecteur pour une répartition optimale de l'éclairage
- Peu encombrant mais stable : livré avec pince de fixation métallique et socle
- Concept technique de sécurité signé MAUL

Réf.	821 50
Coloris	95 argenté
Ampoule	8291505
Support	pince, socle
Éclairage du luminaire:	2.620 lux à 35 cm de distance
Température de couleur*:	3.000 Kelvin (blanc chaud)
Classe énergétique*:	E (spectre A à G)
Consommation pondérée*:	12 kWh/1000 h
Flux lumineux utile*:	1.450 Lumen
Dimensions	Hauteur : 55,5 cm Tête : 21,5 x 9,2 cm Bras : bras inférieur de 41 cm, bras supérieur de 41 cm Support : 22,8 x 22,8 cm, ouverture de la pince : 0 - 5,5 cm
Mouvement	Tête : inclinable, orientable Bras : inclinable, orientable
U.V.	1 pce(s)

* par source lumineuse



Luminaire de bureau LED MAULrock

- Haute efficacité énergétique
- Très économique : technologie LED moderne
- Design de haute qualité : lignes épurées, coloration décente
- Luminaire de bureau professionnel, grande qualité d'éclairage
- Noble : aspect métallique
- Solide socle
- Concept technique de sécurité signé MAUL

Réf.	823 41
Coloris	95 argenté
Ampoule	8291405
Support	socle
Éclairage du luminaire:	1.940 lux à 35 cm de distance
Température de couleur*:	3.000 Kelvin (blanc chaud)
Classe énergétique*:	E (spectre A à G)
Consommation pondérée*:	8 kWh/1000 h
Flux lumineux utile*:	900 Lumen
Dimensions	Hauteur : 55,5 cm Tête : Ø 13 cm Bras : bras inférieur de 41 cm, bras supérieur de 41 cm Support : Ø 23 cm
Mouvement	Tête : inclinable, orientable Bras : inclinable, orientable
U.V.	1 pce(s)

* par source lumineuse



Luminaire de bureau LED MAULatlantic

- Tête et dissipateur thermique adaptés spécialement au fonctionnement des diodes lumineuses
- Sigle GS (sécurité contrôlée) Intertek
- Très économique : technologie LED moderne
- Discret : le réflecteur allongé et le bras filigrane en forme de parallélogramme s'intègrent décemment dans tout environnement
- Tête orientable en 3 dimensions
- Concept technique de sécurité signé MAUL

Réf.	820 35	820 36
Coloris	02 blanc, 90 noir, 95 argenté	
Support	pince	socle
Éclairage du luminaire:	2.140 lux à 35 cm de distance	
Température de couleur*:	6.500 Kelvin (blanc lumière du jour)	
Classe énergétique*:	D (spectre A à G)	
Consommation pondérée*:	6 kWh/1000 h	
Flux lumineux utile*:	860 Lumen	
Dimensions	Hauteur : 38 cm Tête : 33 x 7 cm Bras : bras inférieur de 33 cm, bras supérieur de 34 cm Support : ouverture de la pince : 0 - 5,5 cm	Hauteur : 41 cm Tête : 33 x 7 cm Bras : bras inférieur de 33 cm, bras supérieur de 34 cm Support : 20 x 14 cm
Mouvement	Tête : inclinable, orientable Bras : inclinable, orientable	
U.V.	1 pce(s)	

* par source lumineuse



» Comment éclairer correctement ?

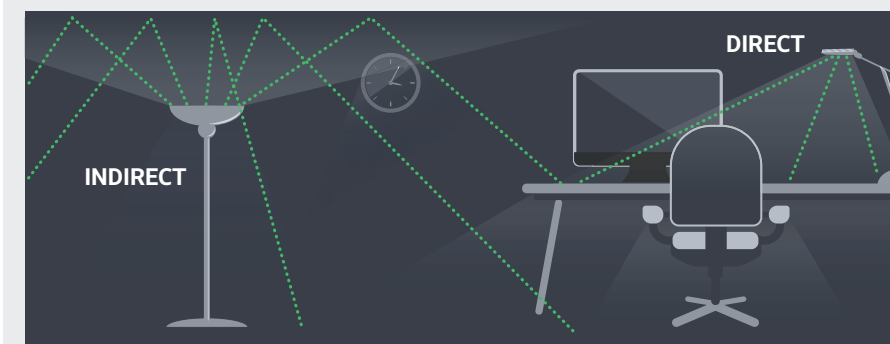

Plus vous adaptez la lumière à la situation actuelle de votre poste de travail, meilleur sera le résultat.

Les exigences sont très variables, car différents niveaux d'éclairage sont nécessaires en fonction de la tâche visuelle, de l'âge, de l'heure de la journée et de la saison. Les conditions ambiantes (lumière du jour, taille de la pièce, couleur et texture de la surface (mate ou brillante)) jouent également un rôle important dans l'effet de la lumière.

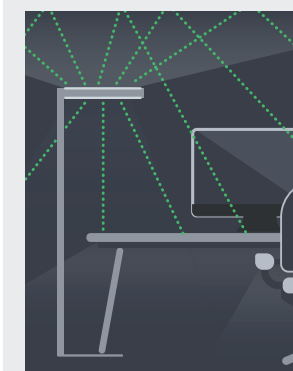

La solution optimale est une combinaison équilibrée de lumière du jour, d'éclairage général de la pièce et d'éclairage individuel et dynamique du poste de travail. En combinant un éclairage général indirect avec un éclairage direct du poste de travail, on obtient une situation d'éclairage optimale.

Les avantages :

- À chaque poste de travail, l'intensité de l'éclairage peut être réglée individuellement en fonction de la personne et de l'activité
- L'économie d'énergie est maximisée si vous augmentez seulement en cas de besoin - par exemple lorsque quel qu'un passe - l'intensité lumineuse de l'éclairage général (qui est en principe plus faible que l'éclairage du poste de travail) notamment pour les surfaces non utilisées. Les luminaires avec capteurs le font automatiquement pour vous
- Grande flexibilité en cas de variations spatiales
- Pas de reflets ou d'éblouissement sur les écrans



Luminaire de bureau LED MAULstudy

NEW

- Design classique fiable
- Haute efficacité énergétique
- Très économique : technologie LED moderne
- Testé au quotidien et très performant, réglable dans toutes les directions
- Solide pince de fixation
- Garanti : consommation nulle avec interrupteur coupé
- Concept technique de sécurité signé MAUL
- Disponibilité prévue pour 04 / 2024 (8201102, 8201125, 8201195)

Réf.	820 11	823 05	823 07
Coloris	02 blanc, 25 rouge, 90 noir, 95 argenté		96 argent clair
Ampoule	8291305, avec	8291305, sans	
Support	pince		
Éclairage du luminaire:	1.840 lux à 35 cm de distance	-	
Température de couleur*:	3.000 Kelvin (blanc chaud)	-	
Classe énergétique*:	D (spectre A à G)	-	
Consommation pondérée*:	7 kWh/1000 h	-	
Flux lumineux utile*:	900 Lumen	-	
Dimensions	Hauteur : 44 cm Tête : Ø 17 cm Bras : bras inférieur de 35 cm, bras supérieur de 35 cm Support : ouverture de la pince : 0 - 5,5 cm		
Mouvement	Tête : inclinable, orientable Bras : inclinable, orientable		
U.V.	1 pce(s)		

* par source lumineuse



Luminaire de bureau LED MAULstudy

NEW

- Design classique éprouvé
- Haute efficacité énergétique
- Très économique : technologie LED moderne
- Testé au quotidien et performant, réglage flexible dans toutes les directions
- Très solide : le socle lourd permet une grande extension du bras
- Garanti : consommation nulle avec interrupteur coupé
- Concept technique de sécurité signé MAUL
- Disponibilité prévue pour 04 / 2024 (82010, 8230402, 8230425)

Réf.	820 10	823 04
Coloris	02 blanc, 25 rouge, 90 noir, 95 argenté	
Ampoule	8291305, avec	8291305, sans
Support	socle	
Éclairage du luminaire:	1.840 lux à 35 cm de distance	-
Température de couleur*:	3.000 Kelvin (blanc chaud)	-
Classe énergétique*:	D (spectre A à G)	-
Consommation pondérée*:	7 kWh/1000 h	-
Flux lumineux utile*:	900 Lumen	-
Dimensions	Hauteur : 49 cm Tête : Ø 17 cm Bras : bras inférieur de 35 cm, bras supérieur de 35 cm Support : Ø 23 cm	
Mouvement	Tête : inclinable, orientable Bras : inclinable, orientable	
U.V.	1 pce(s)	

* par source lumineuse



Luminaire de bureau LED MAULwave colour vario, réglable

NEW

REGULABLE

- Puissant : Température de couleur et luminosité réglables
- Il suffit de placer le smartphone sur la zone de charge : avec chargeur sans fil intégré
- Supplémentaire : connexion USB de type A 5V, max. 500 mA
- Charger deux appareils simultanément : sans fil et via la connexion USB
- Noble : bras en aluminium
- Pas de câbles emmêlés, pas besoin de chercher la bonne prise de chargement, moins d'usure des contacts de la prise
- Pratique : intensité et température de couleur réglables sur 3 niveaux
- Disponibilité prévue pour 03 / 2024

Réf.	820 23
Coloris	02 blanc, 90 noir
Support	socle
Éclairage du luminaire:	1.480 lux à 35 cm de distance
Température de couleur*:	3.000 Kelvin (blanc chaud) à 6.500 Kelvin (blanc lumière du jour)
Classe énergétique*:	D (spectre A à G)
Consommation pondérée*:	5 kWh/1000 h
Flux lumineux utile*:	730 Lumen
Dimensions	Hauteur : 42 cm Bras : longueur 38 cm Support : 17,5 x 10,4 cm
Mouvement	Tête : inclinable Bras : inclinable
Réglage	3 niveaux
U.V.	1 pce(s)

* par source lumineuse

» Le laboratoire de contrôle de MAUL

Par obligation, nous soumettons les prototypes à différents tests en interne et hors de l'entreprise auprès de divers laboratoires d'essai, instituts ou universités. Cela nous permet de répondre à la question :



MÉCANIQUE / STATIQUE :

Le pied est-il stable ? La fixation par serrage suffit-elle ? Les charnières résistent-elles à de nombreux mouvements ?

ÉLECTRONIQUE / SÉCURITÉ :

L'isolation est-elle suffisante ? À combien le rayonnement électromagnétique s'élève-t-il ? La lampe représente-t-elle un risque d'incendie ?

OPTIQUE / SÉCURITÉ :

La lampe émet-elle une lumière dérangeante ? Les yeux seront-ils endommagés durablement ? La lumière a-t-elle la bonne couleur ? Les couleurs des objets éclairés sont-elles correctement rendues ?

DURÉE DE VIE :

Dans le laboratoire de contrôle de long terme, les sources lumineuses sont soumises à un test de longue durée. À intervalles réguliers, les données de performance sont contrôlées, par ex. la puissance d'éclairage, le flux lumineux ou la température. Grâce à nos tests de longue durée, valeurs d'expérience ou calculs, nous sommes en capacité de donner des informations fiables sur la durée de vie.



Les autres tests sont des contrôles de normes effectués à la réception des marchandises : des tests d'échantillon où les lampes sont démontées et contrôlées pour détecter des modifications ou des impondérabilités, et des tests d'emballages et de chute.



Luminaire de bureau MAULfinja, sans ampoule

- Design noble en noir mat et métal argenté
- Jolie luminaire de bureau, rapport performance-prix attrayant
- Flexible : tête orientable dans toutes les directions
- Style élégant : crée une atmosphère de travail harmonieuse dans le bureau, à la maison, à l'hôtel
- Compatibilité Smart Home avec ampoule appropriée
- Solide : bras et socle en acier robuste
- Concept technique de sécurité signé MAUL

Réf.	823 44
Coloris	90 noir
Support	socle
Dimensions	Hauteur : 36 cm Tête : Ø 13 x 16 cm Bras : bras inférieur de 30 cm, bras supérieur de 30 cm Support : Ø 17 cm
Mouvement	Tête : inclinable, orientable Bras : inclinable
U.V.	1 pce(s)

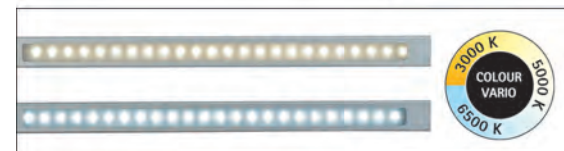

Luminaire de bureau LED MAULrubia colour vario, réglable

- Puissant : température de couleur et intensité lumineuse réglables
- Soutenir les concepts d'éclairage biologique : température de couleur réglable en fonction de l'heure et des besoins individuels, par ex. pour augmenter la concentration et l'efficacité
- Avec connexion USB type A intégrée qui sert de source d'énergie pour recharger les appareils portables
- Confortable : intensité lumineuse réglable sur 4 niveaux, température de couleur réglable en continu
- Design haut de gamme : esthétique sobre et épurée
- Très économique : technologie LED moderne
- Concept de sécurité technique signée MAUL

Réf.	820 15
Coloris	95 argenté
Support	socle
Éclairage du luminaire:	1.520 lux à 35 cm de distance
Température de couleur*:	3.000 Kelvin (blanc chaud) à 6.500 Kelvin (blanc lumière du jour)
Classe énergétique*:	F (spectre A à G)
Consommation pondérée*:	6 kWh/1000 h
Flux lumineux utile*:	594 Lumen
Dimensions	Hauteur : 44 cm Tête : 32,5 x 2,1 cm Bras : longueur 38,5 cm Support : Ø 17 cm
Mouvement	Tête : inclinable, orientable Bras : inclinable
Réglage	4 niveaux
U.V.	1 pce(s)

* par source lumineuse



Luminaire de bureau LED MAULpure, réglable

- Modèle LED réglable au prix attrayant
- Avec connexion USB type A intégrée 5V, max. 500mA, pour recharger p. ex. les smartphones
- Intelligent : l'éclairage du socle indique le réglage de l'intensité quand le luminaire est en marche
- Très économique : technologie LED moderne
- Noble : bras et tête en aluminium
- Réglage à 7 positions par zone tactile sur le socle
- Concept technique de sécurité signé MAUL

Réf.	820 22
Coloris	95 argenté
Support	socle
Éclairage du luminaire:	1.800 lux à 35 cm de distance
Température de couleur*:	6.500 Kelvin (blanc lumière du jour)
Classe énergétique*:	E (spectre A à G)
Consommation pondérée*:	6 kWh/1000 h
Flux lumineux utile*:	728 Lumen
Dimensions	Hauteur : 46,5 cm Tête : 23 x 5 cm Bras : longueur 41 cm Support : 19 x 13 cm
Mouvement	Tête : inclinable, orientable Bras : inclinable
Réglage	7 niveaux
U.V.	1 pce(s)

* par source lumineuse



Luminaire de bureau LED MAULjazzy, réglable

- Modèle LED réglable et compact au prix attrayant
- Avec connexion USB type A intégrée 5V, max. 500mA, pour recharger p. ex. les smartphones
- Noble : bras en aluminium anodisé
- Très économique : technologie LED moderne
- Peu encombrant et maniable
- Réglable à 5 positions par zone tactile sur le socle
- Concept technique de sécurité signé MAUL

Réf.	820 18
Coloris	02 blanc, 90 noir
Support	socle
Éclairage du luminaire:	2.060 lux à 35 cm de distance
Température de couleur*:	4.000 Kelvin (blanc neutre)
Classe énergétique*:	E (spectre A à G)
Consommation pondérée*:	6 kWh/1000 h
Flux lumineux utile*:	716 Lumen
Dimensions	Hauteur : 42,5 cm Tête : 26,5 x 5 cm Bras : longueur 36,5 cm Support : 18 x 13 cm
Mouvement	Tête : inclinable, orientable Bras : inclinable
Réglage	5 niveaux
U.V.	1 pce(s)

* par source lumineuse





Luminaire de bureau LED MAULpirro, réglable



- Luminaire LED réglable au prix attrayant
- Avec partie flexible pour régler précisément l'angle d'éclairage
- Sobre : design épuré, s'intègre harmonieusement dans tous les environnements
- Extrêmement économique : technologie LED moderne
- Réglage de la luminosité sur 4 niveaux
- Concept technique de sécurité signé MAUL

Réf.	820 26	820 27
Coloris	02 blanc, 90 noir	
Support	pince	socle
Éclairage du luminaire:	1.120 lux à 35 cm de distance	
Température de couleur*:	3.000 Kelvin (blanc chaud)	
Classe énergétique*:	E (spectre A à G)	
Consommation pondérée*:	6 kWh/1000 h	
Flux lumineux utile*:	726 Lumen	
Dimensions	Hauteur : 37,3 cm Tête : 32 x 3,2 x 1,3 cm Bras : longueur 38 cm Support : ouverture de la pince : 0 - 4,5 cm	Hauteur : 37,3 cm Tête : 32 x 3,2 x 1,3 cm Bras : longueur 56,5 cm Support : 16,7 x 12 cm
Mouvement	Tête : inclinable, orientable Bras : inclinable, orientable	
Réglage	4 niveaux	
U.V.	1 pce(s)	

* par source lumineuse

Luminaire de bureau LED MAULpearly colour vario, réglable



- Le modèle puissant parmi les luminaires compacts
- Flexible : température de couleur et intensité d'éclairage réglables sur 3 niveaux selon l'heure et l'humeur
- Bon éclairage d'un espace limité avec une haute luminosité
- Très économique : technologie LED moderne
- Pratique : bras robuste à zone flexible pour régler l'angle d'éclairage
- Manipulation confortable par zone tactile sur le socle
- Concept technique de sécurité signé MAUL

Réf.	820 17	
Coloris	02 blanc, 32 atlantic blue, 52 lime, 90 noir, 95 argenté	
Support	socle	
Éclairage du luminaire:	1.360 lux à 35 cm de distance	
Température de couleur*:	3.000 Kelvin (blanc chaud) à 6.500 Kelvin (blanc lumière du jour)	
Classe énergétique*:	D (spectre A à G)	
Consommation pondérée*:	5 kWh/1000 h	
Flux lumineux utile*:	616 Lumen	
Dimensions	Hauteur : 37,5 cm Tête : 16 x 6 cm Bras : longueur 35,7 cm Support : 16,5 x 10,6 cm	
Mouvement	Tête : inclinable, orientable Bras : inclinable, orientable	
Réglage	3 niveaux	
U.V.	1 pce(s)	

* par source lumineuse



Luminaire de bureau LED MAULjoy

- Le luminaire de bureau joyeux en les dernières couleurs tendance
- Sophistiquée : surface mate
- Très économique : technologie LED moderne, efficace du point de vue énergétique
- Petit mais performant : pour un bon éclairage de petites surfaces de travail avec une haute luminosité
- Bras à zone flexible pour régler l'angle d'éclairage
- Socle et tête en matière plastique solide, bras gommé en métal
- Concept technique de sécurité signé MAUL

Réf.	820 06	
Coloris	02 blanc, 23 touch of rose, 32 atlantic blue, 52 lime, 90 noir, 95 argenté	
Support	socle	
Éclairage du luminaire:	1.880 lux à 33 cm de distance	
Température de couleur*:	3.000 Kelvin (blanc chaud)	
Classe énergétique*:	D (spectre A à G)	
Consommation pondérée*:	5 kWh/1000 h	
Flux lumineux utile*:	769 Lumen	
Dimensions	Hauteur : 33,5 cm Tête : Ø 11,8 x 1,35 cm Bras : longueur 35,8 cm Support : Ø 13,7 cm	
Mouvement	Tête : inclinable, orientable Bras : inclinable, orientable	
U.V.	1 pce(s)	

* par source lumineuse

Luminaire de bureau LED MAULarc

- Pour les économes : très bon rapport qualité/prix
- Efficacité énergétique élevée
- Très économique : technologie LED moderne
- Petit mais performant : idéal pour un bon éclairage d'une surface limitée avec une haute luminosité
- Bras robuste à zone flexible pour régler l'angle d'éclairage
- Socle et tête en plastique robuste, bras en métal
- Concept technique de sécurité signé MAUL

Réf.	820 04	
Coloris	02 blanc, 90 noir, 95 argenté	
Support	socle	
Éclairage du luminaire:	1.340 lux à 34 cm de distance	
Température de couleur*:	3.000 Kelvin (blanc chaud)	
Classe énergétique*:	D (spectre A à G)	
Consommation pondérée*:	4 kWh/1000 h	
Flux lumineux utile*:	542 Lumen	
Dimensions	Hauteur : 38 cm Tête : Ø 9,3 x 3,5 cm Bras : longueur 37 cm Support : Ø 13,5 cm	
Mouvement	Tête : inclinable, orientable Bras : inclinable, orientable	
U.V.	1 pce(s)	

* par source lumineuse





Luminaire de bureau LED MAULpuck

- Des coloris tendance, design moderne
- Extensible : avec double bras télescopique en acier, extensible de 18,5 à environ 33 cm
- Pliable : rentre dans un tiroir ou dans une mallette
- Bonne luminosité, blanc lumière du jour, très économique : technologie LED moderne
- Forme compacte : gain de place et maniabilité
- Concept technique de sécurité signé MAUL

Réf.	820 12
Coloris	02 blanc, 90 noir
Support	socle
Éclairage du luminaire:	1.260 lux à 30 cm de distance
Température de couleur*:	6.500 Kelvin (blanc lumière du jour)
Classe énergétique*:	E (spectre A à G)
Consommation pondérée*:	3 kWh/1000 h
Flux lumineux utile*:	367 Lumen
Dimensions	Hauteur : 37,5 cm Tête : Ø 10 x 1,5 cm Bras : longueur 33 cm Support : Ø 12,5 cm
Mouvement	Tête : inclinable Bras : inclinable
U.V.	1 pce(s)

* par source lumineuse

Luminaire de bureau LED MAULstarlet

- Luminaire design : look rétro attrayant
- Très économique : technologie LED moderne, très haute efficacité énergétique
- Longue durée de vie de l'ampoule
- Socle solide, laqué
- Concept technique de sécurité signé MAUL
- Forme compacte : peu encombrant et maniable

Réf.	823 10
Coloris	02 blanc, 25 rouge, 90 noir
Ampoule	8290305
Support	socle
Éclairage du luminaire:	720 lux à 30 cm de distance
Température de couleur*:	3.000 Kelvin (blanc chaud)
Classe énergétique*:	G (spectre A à G)
Consommation pondérée*:	3 kWh/1000 h
Flux lumineux utile*:	250 Lumen
Dimensions	Hauteur : 41 cm Tête : Ø 9,5 x 12 cm Bras : longueur 31 cm Support : 19 x 15,6 cm
Mouvement	Tête : inclinable, orientable
U.V.	1 pce(s)

* par source lumineuse



Réf.	Désignation	Type	Données par source lumineuse :								Données par luminaire :			Page	
			Nombre	Classe énergétique	Efficacité lumineuse (Lm/W)	Flux (Lumen)	Index rendu des coul. (Ra)	Temp. de couleur (Kelvin)	Consommation pondérée (kWh/1000h)	Durée de vie (L ₇₀ B ₅₀)	Culot	Éclairage (Lux à X cm)	Tension (Volt)		Classe de protection
820 66	MAULoptimus colour cario, réglable, clamp	LED	1	E	108	853	83	2.700 - 6.500	8	20.000		2.500 35	220-240	II	17
820 67	MAULoptimus colour cario, réglable, foot														
820 70	MAULprimus colour vario, réglable	LED	1	E	123	427	83	2.700 - 6.500	4	20.000		2.960 35	100-240	I	17
820 60	MAULsolaris	LED	1	E	133	604	86	4.000	5	50.000		4.300 25	100-240	II	18
820 50	MAULgrace colour vario, réglable	LED	1	F	112	618	84	3.000 - 6.500	6	20.000		1.400 35	220-240	II*	18
820 21	MAULspace, réglable	LED	1	E	114	691	84	4.000	6	20.000		2.160 35	220-240	II*	19
820 40	MAULbusiness	LED	1	E	126	1.178	83	4.000	9	10.000		2.060 35	220-240	II*	19
821 50	MAULoffice	LED	1	F	87	950	80	3.000	10	15.000	E27	2.620 35	220-240	II	20
823 41	MAULrock	LED	1	F	87	950	80	3.000	10	15.000	E27	1.940 35	220-240	II	20
820 35	MAULatlantic, pince	LED	1	D	142	860	81	6.500	6	10.000		2.140 35	220-240	II	21
820 36	MAULatlantic, socle														
820 11	MAULstudy, pince	LED	1	F	87	950	80	3.000	10	15.000	E27	1.840 35	220-240	II	22
823 07	MAULstudy chrome, pince										E27		220-240	II	22
823 05	MAULstudy, pince										E27		220-240	II	22
820 10	MAULstudy, socle	LED	1	F	87	950	80	3.000	10	15.000	E27	1.840 35	220-240	II	22
823 04	MAULstudy, socle										E27		220-240	II	22
820 23	MAULwave colour vario, réglable	LED	1	D	141	730	81	3.000 - 6.500	5	20.000		1.480 35	220-240	II*	23
823 44	MAULfnja										E27		220-240	II	24
820 15	MAULrubia colour vario, réglable	LED	1	F	103	594	82	3.000 - 6.500	6	20.000		1.520 35	220-240	II*	24
820 22	MAULpure, réglable	LED	1	E	132	728	83	6.500	6	20.000		1.800 35	220-240	II*	25
820 18	MAULjazzy, réglable	LED	1	E	130	716	84	4.000	6	20.000		2.060 35	100-240	II*	25
820 26	MAULpirro, réglable, pince	LED	1	E	122	726	81	3.000	6	50.000		1.120 35	220-240	II*	26
820 27	MAULpirro, réglable, socle														
820 17	MAULpearly colour vario, réglable	LED	1	D	139	616	83	3.000 - 6.500	5	50.000		1.360 35	220-240	II*	26
820 06	MAULjoy	LED	1	D	143	769	81	3.000	5	15.000		1.880 33	220-240	II*	27
820 04	MAULarc	LED	1	D	139	542	82	3.000	4	50.000		1.340 34	220-240	II	27
820 12	MAULpuck	LED	1	E	117	367	83	6.500	3	50.000		1.260 30	220-240	II*	28
823 10	MAULstarlet	LED	1	G	83	250	81	3.000	3	20.000	E27	720 30	220-240	II	28

Pour en apprendre plus sur les classes de protection, voir page 36



Luminaire de poste de travail LED MAULcraft, réglable

- Luminaire de poste de travail LED puissant et d'un design attrayant
- Réglable en continu par zone tactile sur la tête
- Particulièrement bien adapté pour les professionnels : idéal pour le travail en laboratoires, ateliers, bureaux d'études et ateliers de création
- Noble : surface brillante en blanc
- Tête réglable en 3 dimensions
- Bras robuste en tube d'acier avec ressort intérieur et pince de fixation massive avec insert en acier
- Sigle GS pour sécurité contrôlée (à partir de mai 2024), concept technique de sécurité signé MAUL

Réf.	820 53
Coloris	02 blanc
Support	pince
Éclairage du luminaire:	3.060 lux à 35 cm de distance
Température de couleur*:	6.500 Kelvin (blanc lumière du jour)
Classe énergétique*:	E (spectre A à G)
Consommation pondérée*:	11 kWh/1000 h
Flux lumineux utile*:	1.430 Lumen
Dimensions	Hauteur : 52 cm Tête : 8 x 45 x 4,8 cm Bras : bras inférieur de 40 cm, bras supérieur de 44 cm Support : ouverture de la pince : 1 - 6,3 cm
Mouvement	Tête : inclinable, orientable Bras : inclinable, orientable
Réglage	en continu
U.V.	1 pce(s)

* par source lumineuse



Luminaire de poste de travail MAULcraft duo, réglable

- Luminaire de poste de travail LED professionnel et puissant muni de deux têtes
- Les têtes peuvent former entre elles un angle de 0° à 180°
- Avec ajustement angulaire de 180° : très bon éclairage d'une grande surface (pour postes de travail jusqu'à 100 cm)
- Haute intensité d'éclairage d'une surface focalisée ou d'une surface large
- Réglable en continu par zone tactile sur la tête
- Bras robuste en tube d'acier avec ressort intérieur
- Concept de sécurité technique signé MAUL

Réf.	820 54
Coloris	02 blanc
Support	pince
Éclairage du luminaire:	6.560 lux à 35 cm de distance
Température de couleur*:	6.500 Kelvin (blanc lumière du jour)
Classe énergétique*:	E (spectre A à G)
Consommation pondérée*:	22 kWh/1000 h (2 x 11 kWh/1000 h)
Flux lumineux utile*:	2.860 Lumen (2 x 1.430 Lumen)
Dimensions	Hauteur : 52 cm Tête : 8 x 45 x 4,8 cm Bras : bras inférieur de 40 cm, bras supérieur de 44 cm Support : ouverture de la pince : 1 - 6,3 cm
Mouvement	Tête : inclinable, orientable Bras : inclinable, orientable
Réglage	en continu
U.V.	1 pce(s)

* par source lumineuse

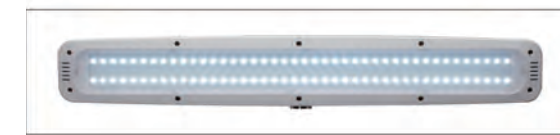
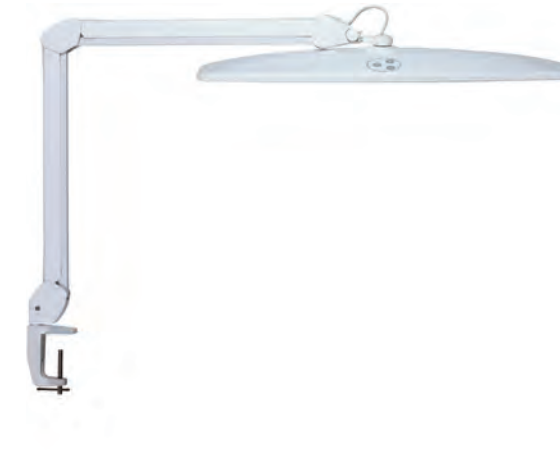
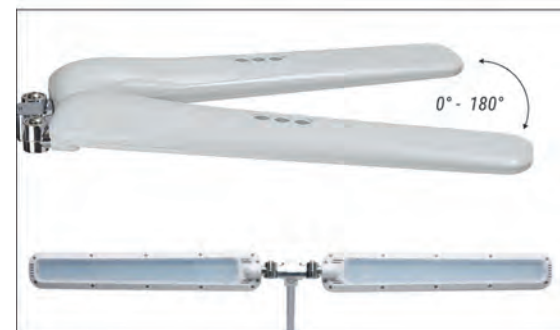

Luminaire LED de poste de travail MAULexplore, réglable

- Luminaire LED d'une haute puissance
- Luminaire spécial pour les professionnels exigeants : idéal pour le travail en laboratoires, ateliers, bureaux d'études et ateliers de création
- Confortable : réglable en continu
- Bras robuste en métal
- Tête réglable en 3 dimensions pour un éclairage optimal du poste de travail
- Fonction anti-éblouissante et répartition homogène de la lumière
- Concept de sécurité technique signé MAUL

Réf.	820 56
Coloris	02 blanc
Support	pince
Éclairage du luminaire:	5.140 lux à 35 cm de distance
Température de couleur*:	6.500 Kelvin (blanc lumière du jour)
Classe énergétique*:	E (spectre A à G)
Consommation pondérée*:	19 kWh/1000 h
Flux lumineux utile*:	2.600 Lumen
Dimensions	Hauteur : 50 cm Tête : 8,5 x 58 cm Bras : bras inférieur de 40 cm, bras supérieur de 44 cm Support : ouverture de la pince : 1 - 6,3 cm
Mouvement	Tête : inclinable, orientable Bras : inclinable, orientable
Réglage	en continu
U.V.	1 pce(s)

* par source lumineuse



Luminaire de poste de travail LED MAULwork, réglable

- Luminaire LED puissant
- Confortable : réglable en continu, 3 secteurs commutables indépendamment selon l'activité ou la consommation requise
- Très bien adapté pour les professionnels : idéal pour le travail en laboratoires, ateliers, bureaux d'étude et ateliers de création
- Extrême luminosité : 84 diodes lumineuses de puissance de type LED
- Tête réglable en 3 dimensions
- Très économique : technologie LED moderne
- Sigle GS pour sécurité contrôlée, concept technique de sécurité signé MAUL

Réf.	820 52
Coloris	02 blanc
Support	pince
Éclairage du luminaire:	3.120 lux à 35 cm de distance
Température de couleur*:	6.500 Kelvin (blanc lumière du jour)
Classe énergétique*:	D (spectre A à G)
Consommation pondérée*:	15 kWh/1000 h
Flux lumineux utile*:	2.248 Lumen
Dimensions	Hauteur : 50 cm Tête : 8,5 x 58 cm Bras : bras inférieur de 40 cm, bras supérieur de 44 cm Support : ouverture de la pince : 1 - 6,3 cm
Mouvement	Tête : inclinable, orientable Bras : inclinable, orientable
Réglage	en continu
U.V.	1 pce(s)

* par source lumineuse

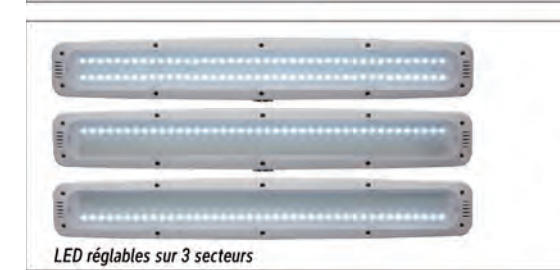



Luminaire de poste de travail LED MAULintro, réglable



- Puissant luminaire LED de poste de travail de taille compact
- Confortable : réglable en continu
- Modèle puissant au prix attrayant pour une utilisation semi-professionnelle
- Idéal pour les travaux précis, p. ex. dans les ateliers ou chez soi pour bricoler, dans les laboratoires ou dans la cosmétique
- Solide bras métallique
- Tête réglable en 3 dimensions
- Concept technique de sécurité signé MAUL

Réf.	820 58	820 59
Coloris	02 blanc	
Support	pince	socle
Éclairage du luminaire:	2.920 lux à 35 cm de distance	
Température de couleur*:	6.500 Kelvin (blanc lumière du jour)	
Classe énergétique*:	E (spectre A à G)	
Consommation pondérée*:	11 kWh/1000 h	
Flux lumineux utile*:	1.449 Lumen	
Dimensions	Hauteur : 51,5 cm Tête : 8,5 x 33,5 x 5,5 cm Bras : bras inférieur de 40 cm, bras supérieur de 44 cm Support : ouverture de la pince : 1 - 6,3 cm	Hauteur : 46 cm Tête : 8,5 x 33,5 x 5,5 cm Bras : bras inférieur de 40 cm, bras supérieur de 44 cm Support : 23,5 x 3 cm
Mouvement	Tête : inclinable, orientable Bras : inclinable, orientable	
Réglage	en continu	
U.V.	1 pce(s)	

* par source lumineuse

Réf.	Désignation	Type	Données par source lumineuse :								Données par luminaire :			
			Nombre	Classe énergétique	Efficacité lumineuse (Lm/W)	Flux (Lumen)	Index rendu des coul. (Ra)	Temp. de couleur (Kelvin)	Consommation pondérée (kWh/1000h)	Durée de vie (L ₇₀ B ₅₀)	Éclairage (Lux à X cm)	Tension (Volt)	Classe de protection	Page
820 53	MAULcraft, réglable	LED	1	E	131	1.430	82	6.500	11	35.000	2.960 / 35	220-240	II	30
820 54	MAULcraft duo, réglable		2								6.560 / 35			
820 56	MAULexplore, réglable	LED	1	E	133	2.600	83	6.500	19	35.000	5.140 / 35	220-240	II	31
820 52	MAULwork, réglable	LED	1	D	139	2.248	82	6.500	15	35.000	3.120 / 35	220-240	II*	31
820 58	MAULintro, réglable, pince	LED	1	E	127	1.449	81	6.500	11	20.000	2.920 / 35	220-240	II*	32
820 59	MAULintro, réglable, socle													

Pour en apprendre plus sur les classes de protection, voir page 36



Luminaire loupe LED MAULcrystal, réglable



- Réglable en continu
- Champ de vision particulièrement grand et clair, lentille de 234 cm²
- Très puissant : haute luminosité
- Commutateur 3 secteurs (diodes de gauche - de droite - toutes les diodes) sur la tête pour faciliter l'utilisation
- Lentille de 3 dioptries (agrandissement de 75%) 7" x 5,2" (17,8 x 13,2 cm)
- Élégant : solide bras métallique, réglage très variable
- Concept technique de sécurité signé MAUL

Réf.	826 60
Coloris	02 blanc
Support	pince
Éclairage du luminaire:	2.840 lux à 35 cm de distance
Température de couleur*:	6.500 Kelvin (blanc lumière du jour)
Classe énergétique*:	F (spectre A à G)
Consommation pondérée*:	18 kWh/1000 h
Flux lumineux utile*:	1.868 Lumen
Dimensions	Hauteur : 51 cm Tête : 25,5 x 26 x 3,5 cm Bras : bras inférieur de 40 cm, bras supérieur de 44 cm Support : ouverture de la pince : 1 - 6,3 cm
Mouvement	Tête : inclinable, orientable Bras : inclinable, orientable
Réglage	en continu
U.V.	1 pce(s)

* par source lumineuse



Luminaire loupe LED MAULsource, réglable



- Réglable en continu
- Grosse lentille, 126 cm²
- Très économique : technologie LED de moderne
- Sans ombres : LED disposées en cercle pour un éclairage uniforme
- Lentille de 3 dioptries (agrandissement de 75%), Ø 5" (12,7 cm)
- Solide : bras métallique en forme de parallélogramme, revêtement élégant
- Concept technique de sécurité signé MAUL

Réf.	826 58
Coloris	02 blanc
Support	pince
Éclairage du luminaire:	2.140 lux à 35 cm de distance
Température de couleur*:	6.500 Kelvin (blanc lumière du jour)
Classe énergétique*:	E (spectre A à G)
Consommation pondérée*:	8 kWh/1000 h
Flux lumineux utile*:	1.070 Lumen
Dimensions	Hauteur : 50,5 cm Tête : 20 x 25,5 cm Bras : bras inférieur de 39 cm, bras supérieur de 44 cm Support : ouverture de la pince : 1 - 6,3 cm
Mouvement	Tête : inclinable, orientable Bras : inclinable, orientable
Réglage	en continu
U.V.	1 pce(s)

* par source lumineuse



Luminaire loupe LED MAULmakro

- Le modèle design parmi les luminaires loupes
- Bras en métal robuste en forme de parallélogramme, plusieurs positions réglables
- Très économique : technologie LED moderne, grande efficacité énergétique, longue durée de vie des LED
- Sans ombres : la distribution circulaire des LED assure une répartition uniforme de l'éclairage
- Lentille de 3 dioptries (agrandissement de 75%) Ø 5" (12,7 cm), surface de la lentille 144 cm²
- Idéal pour les travaux précis dans les laboratoires, les ateliers, les bureaux d'études, les cabinets médicaux. Ou chez soi pour les philatélistes, la mécanique de précision ou comme loupe de lecture
- Concept technique de sécurité signé MAUL

Réf.	826 33	826 36
Coloris	02 blanc, 90 noir	
Support	pince	socle
Éclairage du luminaire:	2.220 lux à 35 cm de distance	
Température de couleur*:	6.500 Kelvin (blanc lumière du jour)	
Classe énergétique*:	E (spectre A à G)	
Consommation pondérée*:	8 kWh/1000 h	
Flux lumineux utile*:	922 Lumen	
Dimensions	Hauteur : 50 cm Tête : 30 x 18,5 cm Bras : bras inférieur de 40 cm, bras supérieur de 44 cm Support : ouverture de la pince : 1 - 6,3 cm	Hauteur : 45,5 cm Tête : 30 x 18,5 cm Bras : bras inférieur de 30 cm, bras supérieur de 30 cm Support : 23,5 x 3 cm
Mouvement	Tête : inclinable, orientable Bras : inclinable, orientable	
U.V.	1 pce(s)	

* par source lumineuse

Luminaire loupe LED MAULvitrum

- Lentille de grande surface, 307 cm²
- Très économique : technologie LED moderne
- Grande efficacité énergétique, longue durée de vie des LED
- Lentille de 3 dioptries (agrandissement de 75%) 7,5" x 6,2" (19,5 x 15,75 cm)
- Stable et solide, positionnement très variable
- Robuste : solide bras métallique en parallélogramme
- Concept technique de sécurité signé MAUL

Réf.	826 50
Coloris	02 blanc, 90 noir
Support	pince
Éclairage du luminaire:	1.830 lux à 35 cm de distance
Température de couleur*:	6.500 Kelvin (blanc lumière du jour)
Classe énergétique*:	E (spectre A à G)
Consommation pondérée*:	7 kWh/1000 h
Flux lumineux utile*:	949 Lumen
Dimensions	Hauteur : 49 cm Tête : 21,5 x 30 cm Bras : bras inférieur de 41 cm, bras supérieur de 41 cm Support : ouverture de la pince : 1 - 6,3 cm
Mouvement	Tête : inclinable, orientable Bras : inclinable, orientable
U.V.	1 pce(s)

* par source lumineuse



Luminaire loupe LED MAULviso

- Solide et stable, positionnement très variable
- Maintenant avec technologie LED moderne et tête élégante
- Extrêmement économique : grande efficacité énergétique, longue durée de vie des LED
- Sans ombres : la distribution circulaire des LED assure une répartition uniforme de l'éclairage
- Lentille en verre de 3 dioptries (agrandissement de 75%), Ø 5" (12,7 cm), surface de la lentille 144 cm²
- Robuste : bras métallique en parallélogramme
- Concept technique de sécurité signé MAUL

Réf.	826 34	826 35
Coloris	02 blanc, 90 noir	
Support	pince	socle
Éclairage du luminaire:	2.120 lux à 35 cm de distance	
Température de couleur*:	6.500 Kelvin (blanc lumière du jour)	
Classe énergétique*:	E (spectre A à G)	
Consommation pondérée*:	8 kWh/1000 h	
Flux lumineux utile*:	935 Lumen	
Dimensions	Hauteur : 49,5 cm Tête : 26,5 x 20 cm Bras : bras inférieur de 41 cm, bras supérieur de 41 cm Support : ouverture de la pince : 1 - 6,3 cm	Hauteur : 48,2 cm Tête : 26,5 x 20 cm Bras : bras inférieur de 31 cm, bras supérieur de 31 cm Support : 32 x 22 cm
Mouvement	Tête : inclinable, orientable Bras : inclinable, orientable	
U.V.	1 pce(s)	

* par source lumineuse

Luminaire loupe LED MAULiris, réglable

- Réglable en continu
- Pratique : Socle avec compartiment pour petits accessoires, p.ex. des pinces maulys
- Très économique : technologie LED moderne, grande efficacité énergétique
- La distribution circulaire des LED assure une répartition uniforme de la lumière
- Lentille de 3 dioptries (agrandissement de 75%), Ø 4" (10 cm), et petite lentille intégrée en verre de 12 dioptries (agrandissement de 300%), Ø 1" (2,5 cm), surface de la lentille 78,5 cm²
- Idéal pour le travail précis en laboratoires, ateliers, bureaux d'études, cabinets médicaux. Ou chez soi pour les bricoleurs, les philatélistes et la mécanique de précision ou comme loupe de lecture
- Concept technique de sécurité signé MAUL

Réf.	826 12
Coloris	02 blanc, 90 noir
Support	socle
Éclairage du luminaire:	2.160 lux à 34 cm de distance
Température de couleur*:	6.500 Kelvin (blanc lumière du jour)
Classe énergétique*:	G (spectre A à G)
Consommation pondérée*:	6 kWh/1000 h
Flux lumineux utile*:	502 Lumen
Dimensions	Hauteur : 36,9 cm Tête : Ø 14,5 x 2,4 cm Bras : longueur 25,6 cm Support : 16,8 x 17,8 cm
Mouvement	Tête : inclinable, orientable Bras : inclinable
Réglage	en continu
U.V.	1 pce(s)

* par source lumineuse

Réf.	Désignation	Type	Données par source lumineuse :								Données par luminaire :			Page
			Nombre	Classe énergétique	Efficacité lumineuse (Lm/W)	Flux (Lumen)	Index rendu des coul. (Ra)	Temp. de couleur (Kelvin)	Consommation pondérée (kWh/1000h)	Durée de vie (L ₇₀ B ₅₀)	Éclairage (Lux à X cm)	Tension (Volt)	Classe de protection	
826 60	MAULcrystal, réglable	LED	1	F	101	1.868	82	6.500	18	20.000	2.840 35	220-240	II*	33
826 58	MAULsource, réglable	LED	1	E	128	1.070	82	6.500	8	20.000	2.140 35	220-240	II*	33
826 33	MAULmakro, pince	LED	1	E	110	922	81	6.500	8	50.000	2.220 35	220-240	II	34
826 36	MAULmakro, socle													
826 50	MAULvitrum	LED	1	E	125	949	82	6.500	7	20.000	1.830 35	220-240	II	34
826 34	MAULviso, pince	LED	1	E	121	935	82	6.500	8	50.000	2.120 35	220-240	II	35
826 35	MAULviso, socle													
826 12	MAULiris, réglable	LED	1	G	81	502	83	6.500	6	20.000	2.160 34	220-240	II	35

» Classes de protection

Une classe est attribuée aux appareils électriques suivant leur degré et type de protection électrique.

CLASSE I

Les luminaires de cette classe ont un conducteur de terre. La connexion du conducteur de terre au boîtier de l'appareil permet, en cas de faille, au courant de défaut d'être transmis à la terre par ce conducteur. Cette classe est entre autre reconnaissable par la prise Européenne ronde tripôles (I).



Prise Euro tripôle (I)

CLASSE II

Les luminaires de cette classe ont une isolation renforcée ou double entre les éléments sous tension et les parties qui peuvent être touchées par l'utilisateur. Cette classe est entre autre reconnaissable par la prise Européenne plate (II et II*) ou ronde bi-pôles (II²). Ces prises n'ont pas de terre et n'ont que deux conducteurs.



Prise Européenne ronde bi-pôles (II²)



Prise plate (II*)



Prise Européenne plate (II)



Lampe de poche LED MAULkronos

- Pour un usage professionnel
- Faisceau de longue portée et intensité lumineuses élevée, longue autonomie
- Convient pour l'extérieur : résistante aux éclaboussures (IPX4)
- Livrée avec piles
- Variable : cône lumineux réglable (fonction zoom) pour une lumière dispersée à courte ou un faisceau concentré à longue distance
- Trois modes d'éclairage : luminosité élevée (100%), luminosité faible (30%), lumière stroboscopique (éclairs de lumière) pour la prévention des dangers
- Construction robuste du boîtier, aluminium anodisé noir mat, résistant à la corrosion



Réf.	Coloris	Poids	Longueur	Portée lumineuse jusqu'à	Poignée dimensions	Lentille dimensions	Tête dimensions	U.V.
818 20	90 noir	346 g	29 cm	295 m	Ø 3,9 cm	Ø 3,8 cm	Ø 5,4 cm	1 pce(s)
818 21	90 noir	247 g	26 cm	280 m	Ø 3,1 cm	Ø 3 cm	Ø 4,5 cm	1 pce(s)
818 22	90 noir	217 g	20,5 cm	236 m	Ø 3,1 cm	Ø 3 cm	Ø 4,5 cm	1 pce(s)
818 23	90 noir	124 g	14 cm	196 m	Ø 2,8 cm	Ø 2,7 cm	Ø 3,8 cm	1 pce(s)



Lampe de poche LED MAULLeos

- Modèle standard puissant et compact, length 10,5 cm
- Convient pour l'extérieur : résistante aux éclaboussures (IPX4)
- Sécurité accrue : anneau lumineux rouge visible de tous les côtés
- Livrée avec 3 piles 1,5 V (type AAA) 1200 mAh
- Variable : cône lumineux réglable (fonction zoom) pour une lumière dispersée à courte ou un faisceau concentré à longue distance
- Trois modes d'éclairage : luminosité élevée (100%), luminosité faible (25%), lumière stroboscopique (éclairs de lumière) pour la prévention des dangers
- Durée d'éclairage max. 12 h, min. 2,25 h, en fonction du mode d'éclairage



Réf.	Coloris	Poids	Longueur	Portée lumineuse jusqu'à	Poignée dimensions	Lentille dimensions	Tête dimensions	U.V.
818 68	90 noir	81 g	10,5 cm	150 m	Ø 2,8 cm	Ø 2,1 cm	Ø 3,3 cm	1 pce(s)



Lampe de poche LED MAULDion

- Modèle étroit et léger, longueur 17 cm
- Faisceau de longue portée, taille pratique
- Convient pour l'extérieur : résistante aux éclaboussures (IPX4)
- Livrée avec 2 piles 1,5 V (type AA) 2300 mAh
- Variable : cône lumineux réglable (fonction zoom) pour une lumière dispersée à courte ou un faisceau concentré à longue distance
- Pour un usage semi-professionnel ou privé, lors des loisirs, pour une utilisation occasionnelle ou en cas d'urgence
- Durée d'éclairage : 6 h



Réf.	Coloris	Poids	Longueur	Portée lumineuse jusqu'à	Poignée dimensions	Lentille dimensions	Tête dimensions	U.V.
818 66	90 noir	50 g	17 cm	71 m	Ø 1,9 cm	Ø 1,8 cm	Ø 2,3 cm	1 pce(s)

» LAMPES DE POCHE



Lampe de poche LED MAULluna

- Torche pratique, longueur 11,8 cm
- Avec clip métallique pour poche de poitrine ou porte-bloc, amovible
- Compacte : se range dans la poche du pantalon ou de la veste et dans la boîte à gants
- Convient pour l'extérieur : résistante aux éclaboussures (IPX4)
- Livrée avec 1 pile 1,5 V (type AA) 2300 mAh
- Variable : cône lumineux réglable (fonction zoom) pour une lumière dispersée à courte ou un faisceau concentré à longue distance
- Durée d'éclairage 8 h



Réf.	Coloris	Poids	Longueur	Portée lumineuse jusqu'à	Poignée dimensions	Lentille dimensions	Tête dimensions	U.V.
818 64	90 noir	43 g	11,8 cm	68 m	Ø 1,9 cm	Ø 1,8 cm	Ø 2,3 cm	1 pce(s)



Lampe de poche LED MAULjuno

- Torche pratique, longueur 9,4 cm
- Prête pour une utilisation immédiate : y compris une remorque avec attache rapide pratique pour l'attacher aux clés, à la ceinture ou à la veste
- Compacte : se range dans la poche du pantalon ou de la poitrine et dans la boîte à gants
- Convient pour l'extérieur : résistante aux éclaboussures (IPX4)
- Pratique : utilisation d'une seule main, bouton poussoir caoutchouté protégé sur le dessous
- Livré avec 1 pile 1,5 V (type AA) 2300 mAh
- Durée d'éclairage 11 h



Réf.	Coloris	Poids	Longueur	Portée lumineuse jusqu'à	Poignée dimensions	Lentille dimensions	Tête dimensions	U.V.
818 62	90 noir	51 g	9,4 cm	31 m	Ø 2 cm	Ø 1,5 cm	Ø 2 cm	1 pce(s)



Lampe de poche LED MAULhelios

- Lampe de poche à piles rechargeables pour un usage professionnel, longueur 23 cm
- 5 modes : 3 niveaux de luminosité (100%, 30%, 10%), éclair de lumière, SOS
- Faisceau de longue portée et intensité lumineuses élevée, longue autonomie
- Convient pour l'extérieur : résistante aux éclaboussures (IPX4)
- Rechargeable : livrée avec 2 piles lithium-ion de 3,7 V (type 18650) 2600 mAh
- Idéale pour les forces de sécurité : répond aux exigences les plus élevées et apporte un soutien en cas de danger, très bien adaptée aussi pour les randonneurs, les chasseurs, les sportifs, le camping
- Longue durée d'éclairage : 20 h (faible niveau de lumière), 5 h (moyen), 2,5 h (élevé)



Réf.	Coloris	Poids	Longueur	Portée lumineuse jusqu'à	Poignée dimensions	Lentille dimensions	Tête dimensions	U.V.
818 77	90 noir	249 g	23 cm	300 m	Ø 2,6 cm	Ø 5,4 cm	Ø 6,3 cm	1 pce(s)

» LAMPES DE POCHE

Réf.	Description	Type	Piles	Puis- sance (Watt)	Auto- nomie max. (h)	Portée lumineuse (m)	Flux (Lumen)	Zoom	Luminosité en %	Lumière strobos- copique	Mode SOS	Long- ueur (cm)	Imper- méabi- lité	Page
818 20	MAULkronos XL	CREE-LED	3 x D (1,5 V)	10	100	295	419	x	100/30	x		28,7	IPX4	37
818 21	MAULkronos L	CREE-LED	3 x C (1,5 V)	8	75	280	500	x	100/30	x		26,0	IPX4	37
818 22	MAULkronos M	CREE-LED	2 x C (1,5 V)	5	17	236	106	x	100/30	x		21,0	IPX4	37
818 23	MAULkronos S	LED	3 x AAA (1,5 V)	3	14	196	192	x	100/30	x		14,0	IPX4	37
818 68	MAULeos	CREE-LED	3 x AAA (1,5 V)	3	12	150	120	x	100/25	x		10,5	IPX4	37
818 66	MAULdion	LED	2 x AA (1,5 V)	1	6	71	39	x	100			17,0	IPX4	37
818 64	MAULluna	LED	1 x AA (1,5 V)	0,5	8	68	20	x	100			11,8	IPX4	38
818 62	MAULjuno	LED	1 x AA (1,5 V)	0,5	11	31	15		100			9,4	IPX4	38
818 77	MAULhelios	CREE-LED	2 x pile Li-Ion (3,7 V)	10	20	300	700		100/30/10	x	x	23,0	IPX4	38

» SOMMAIRE SOURCES LUMINEUSES

Réf.	Coloris	Type	Culot	Classe éner- gétique	Efficacité lumi- neuse (Lm/W)	Flux (Lumen)	Index rendu des coul. (Ra)	Temp. de couleur (Kelvin)	Consom- mation pondérée (kWh/1000h)	Durée de vie (L ₇₀ B ₅₀)	Tension (Volt)	Pour luminaires (Réf)
829 03	05 transparent	LED	E27	G	83	250	81	3.000	3	20.000	220-240	823 10, Luminaire de bureau MAULstarlet
829 13	05 transparent	LED	E27	D	140	900	82	3.000	7	25.000	220-240	Luminaire de bureau MAULstudy 820 10 820 11 820 04 820 05 820 07
829 14	05 transparent	LED	E27	E	121	900	83	3.000	8	20.000	220-240	823 41, Luminaire de bureau MAULrock
829 15	05 transparent	LED	E27	E	129	1.450	82	3.000	12	15.000	220-240	821 50, Luminaire de bureau MAULoffice
829 93	05 transparent	HAL	R7s	G	19	2.220	100	2.900	120	2.000	220-240	825 40, Floor lamp MAULsky

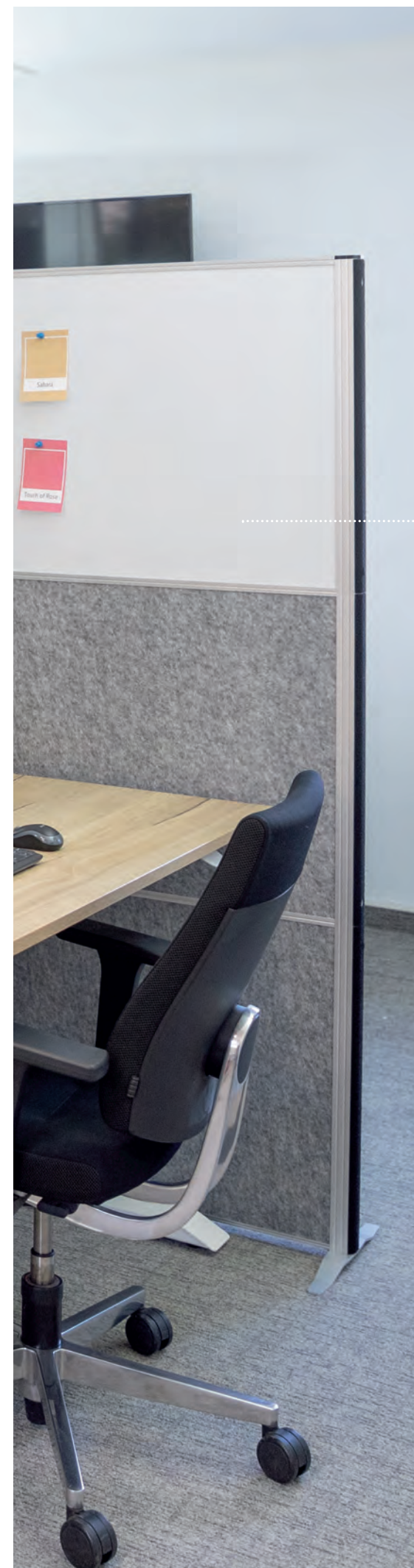

» Agencement de bureau

Les équipes autonomes, les méthodes de travail agiles et les cultures de réunion hybrides sont depuis longtemps devenues la norme. Dans le monde animé du bureau, il est nécessaire d'avoir des îlots de calme qui nous invitent à nous concentrer et travailler. Mais comment faire coexister efficacement zones de calme et styles de travail dynamiques ? Le meilleur moyen d'y parvenir est de disposer d'un équipement de bureau flexible. Les systèmes de cloisons amovibles à cadre métallique stable peuvent être reliés facilement et de manière multiple pour circonscrire l'espace tout en offrant une protection visuelle adéquate. L'ajout de tables hautes et pupitres de travail ergonomiques dans des alcôves de réunion fournira des supports adaptés aux stand-up meetings improvisés.

Nous nous identifions à notre travail d'abord par le lieu où nous travaillons – si nous nous y sentons bien, nous pouvons commencer la journée dans la bonne humeur et la motivation. En tant que fabricant réputé, nous avons l'expérience nécessaire pour transformer métaux et plastiques en solutions modernes et efficaces, en adéquation avec les environnements de travail d'aujourd'hui.

» Environnements de travail bénéfiques



TRAVAIL ERGONOMIQUE

Nous travaillons sans relâche à rendre votre quotidien professionnel toujours plus agréable. Cela consiste avant tout à préserver votre santé. Nos produits ergonomiques favorisent la mobilité et permettent d'éviter les postures déséquilibrées. Des idées telles que notre pupitre de travail haut ou notre chevalet de conférence, également adapté à une utilisation en position assise, apportent de la flexibilité et de la variété dans l'aménagement de vos espaces de travail. Grâce à notre longue expérience, nous savons ce qui compte vraiment : l'adaptation de l'environnement de travail à chaque être humain.

TRAVAIL FLEXIBLE

Un lieu pour être créatif, se concentrer, mais aussi pour échanger avec ses collègues, voilà ce dont nous avons besoin au bureau aujourd'hui. Pour pouvoir travailler efficacement et sans stress dans le nouveau monde du travail, il nous faut des produits qui nous épaulent chaque jour. Des solutions qui réduisent le bruit et les distractions, qui nous font gagner de l'espace, des objets mobiles qui se déplacent rapidement. En plus de fonctionnalités utiles, nous reconnaissons la valeur ajoutée par la beauté d'un design, car une atmosphère de travail agréable contribue à notre bien-être et notre motivation.

TRAVAILLER EN TOUTE DÉCONTRACTION

Nos spécialistes en fabrication métallique, plastique et en électronique travaillent avec engagement et précision sur le moindre composant. Comme nous choisissons nous-mêmes nos matériaux et concevons et fabriquons nous-mêmes nos produits, nous sommes en mesure de garantir une qualité de premier ordre et un design haut de gamme. Cela vaut pour nos tiges robustes, nos roulettes stables ou nos parois de grande taille. Aucun produit n'est accepté dans la famille MAUL s'il ne satisfait pas nos contrôles qualité intensifs. Nous pouvons ainsi garantir un niveau de performance constant, tout en vous permettant de travailler de manière efficace, sûre et détendue.

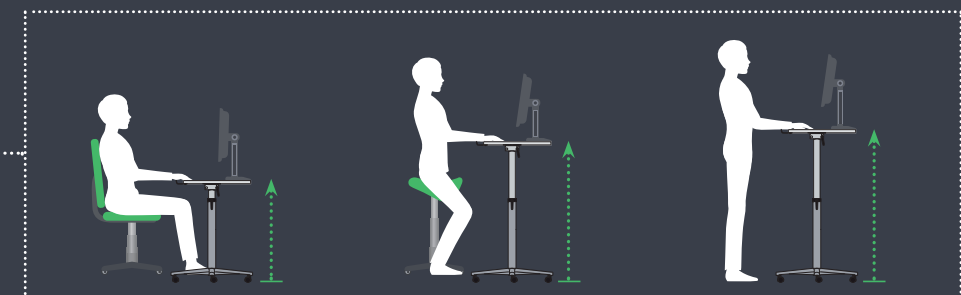



Système de cloison murale MAULcocoon

NEW



- Cloison acoustique modulaire et autoportante pour moins d'exposition aux bruits et une meilleure acoustique architecturale
- Niveau élevé d'absorption acoustique : réduction du niveau sonore, meilleure insonorisation pour favoriser la concentration et réduire les distractions
- Made in Germany : fabrication durable et socialement responsable, garantie de 5 ans
- Écologique & hypoallergénique : certifié selon la norme ÖKO-TEX® 100 classe 1, 100% fibres de PES (fibres de polyester), dont 20 % recyclées, sans formaldéhyde, inodore, hypoallergénique, difficilement inflammable selon DIN 4102 (B1)
- Haute qualité : profilé en aluminium élégant, feutre acoustique épais (4000 g/m²), d'une stabilité de forme élevée
- Extrêmement flexible : s'assemble avec fluidité grâce à un raccord velco
- Solutions d'open-space : création de zones de concentration avec une meilleure acoustique, espace privé et protection visuelle

Réf.	Coloris	Support	Surface	Dimensions (L x l x h)	U.V.
970 10	02 blanc, 89 anthracite, 95 argenté	socle	acoustique gris foncé	100 x 35 x 182 cm	1 pce(s)
970 11	02 blanc, 89 anthracite, 95 argenté	roulettes	acoustique gris foncé	100 x 35 x 182 cm	1 pce(s)

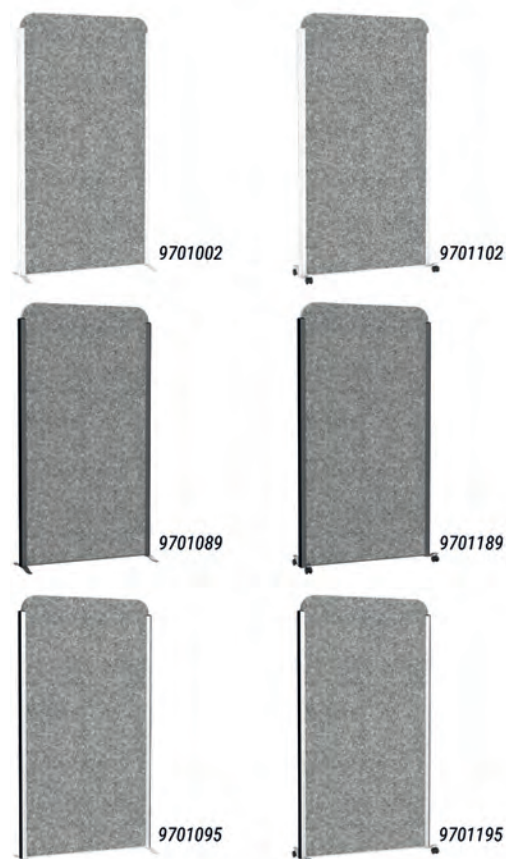

Système de cloison murale MAULconnecto

NEW



- New Work : paroi de séparation modulaire et autoportante, pour des concepts d'espaces modernes; allie concentration et communication; agencement personnalisé
- Solutions d'open-space : zones de concentration avec protection anti-bruit et amélioration de l'acoustique, protection visuelle pour espaces privés, pour les meetings créatifs ou comme tableau d'information
- Made in Germany : fabrication durable et responsable, garantie de 5 ans
- Connect : composée de trois modules de resp. 60 x 100 cm, possibilité d'assemblage avec différentes surfaces, modules insérables et fixation par vis
- Extrêmement flexible : s'assemble avec fluidité grâce à un raccord velcro
- Réorganiser des espaces : mise en place d'un ordre de parois, assemblage rapide et réagencement à tout moment, facile et sans outil
- 5 surfaces au choix, chacune revêtues des deux côtés : feutre acoustique gris clair ou gris foncé chiné, tableau blanc, tableau d'affichage en textile bleu ou liège



9651695

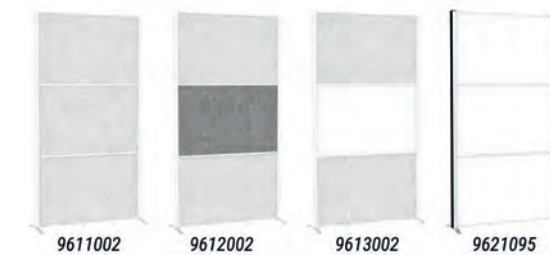

Réf.	Coloris	Support	Surface (de haut en bas)	Dimensions (L x l x h)	U.V.
960 10	89 anthracite	socle	3x acoustique gris foncé	100 x 35 x 182 cm	1 pce(s)
960 11	89 anthracite	roulettes	3x acoustique gris foncé	100 x 35 x 182 cm	1 pce(s)
960 20	89 anthracite	socle	acoustique gris foncé, acoustique gris clair, acoustique gris foncé	100 x 35 x 182 cm	1 pce(s)
960 21	89 anthracite	roulettes	acoustique gris foncé, acoustique gris clair, acoustique gris foncé	100 x 35 x 182 cm	1 pce(s)
960 30	95 argenté	socle	tableau blanc, acoustique gris foncé, acoustique gris foncé	100 x 35 x 182 cm	1 pce(s)
960 31	95 argenté	roulettes	tableau blanc, acoustique gris foncé, acoustique gris foncé	100 x 35 x 182 cm	1 pce(s)
960 50	89 anthracite	socle	liège, acoustique gris foncé, acoustique gris foncé	100 x 35 x 182 cm	1 pce(s)
960 51	89 anthracite	roulettes	liège, acoustique gris foncé, acoustique gris foncé	100 x 35 x 182 cm	1 pce(s)
961 10	02 blanc	socle	3x acoustique gris clair	100 x 35 x 182 cm	1 pce(s)
961 11	02 blanc	roulettes	3x acoustique gris clair	100 x 35 x 182 cm	1 pce(s)
961 20	02 blanc	socle	acoustique gris clair, acoustique gris foncé, acoustique gris clair	100 x 35 x 182 cm	1 pce(s)
961 21	02 blanc	roulettes	acoustique gris clair, acoustique gris foncé, acoustique gris clair	100 x 35 x 182 cm	1 pce(s)
961 30	02 blanc	socle	acoustique gris clair, tableau blanc, acoustique gris clair	100 x 35 x 182 cm	1 pce(s)
961 31	02 blanc	roulettes	acoustique gris clair, tableau blanc, acoustique gris clair	100 x 35 x 182 cm	1 pce(s)
962 10	95 argenté	socle	3x tableau blanc	100 x 35 x 182 cm	1 pce(s)
962 11	95 argenté	roulettes	3x tableau blanc	100 x 35 x 182 cm	1 pce(s)
962 20	95 argenté	socle	tableau blanc, tableau blanc, acoustique gris foncé	100 x 35 x 182 cm	1 pce(s)
962 21	95 argenté	roulettes	tableau blanc, tableau blanc, acoustique gris foncé	100 x 35 x 182 cm	1 pce(s)
962 30	95 argenté	socle	tableau blanc, tableau blanc, acoustique gris clair	100 x 35 x 182 cm	1 pce(s)
962 31	95 argenté	roulettes	tableau blanc, tableau blanc, acoustique gris clair	100 x 35 x 182 cm	1 pce(s)
965 10	95 argenté	socle	liège, tableau blanc, acoustique gris foncé	100 x 35 x 182 cm	1 pce(s)
965 11	95 argenté	roulettes	liège, tableau blanc, acoustique gris foncé	100 x 35 x 182 cm	1 pce(s)
965 16	95 argenté	socle	tableau blanc, textile bleu, acoustique gris foncé	100 x 35 x 182 cm	1 pce(s)
965 17	95 argenté	roulettes	tableau blanc, textile bleu, acoustique gris foncé	100 x 35 x 182 cm	1 pce(s)
965 52	95 argenté	socle	acoustique gris clair, tableau blanc, acoustique gris foncé	100 x 35 x 182 cm	1 pce(s)
965 53	95 argenté	roulettes	acoustique gris clair, tableau blanc, acoustique gris foncé	100 x 35 x 182 cm	1 pce(s)



Système de cloison murale MAULconnecto Uplight



- Cloison acoustique modulaire et autoportante avec luminaire LED pour moins d'exposition aux bruits et un éclairage d'ambiance indirect proche du poste de travail
- Un module LED rayonnant vers le haut crée une lumière ambiante agréable
- Niveau élevé d'absorption acoustique : réduction du niveau sonore, meilleure insonorisation pour favoriser la concentration et réduire les distractions
- Made in Germany : fabrication durable et socialement responsable, garantie de 5 ans
- Feutre acoustique écologique & hypoallergénique : certifié selon ÖKO-TEX® 100 classe 1, 100% fibres de polyester PES, dont 20 % recyclées, sans formaldéhyde, inodore, hypoallergénique, difficilement inflammable selon DIN 4102 (B1)
- Extrêmement flexible : s'assemble avec fluidité grâce à un raccord velco
- Source lumineuse : température de couleur 4000 Kelvin (blanc neutre), consommation d'énergie pondérée 17 kWh/1000 h (à 85 cm de long.) / 96 kWh/1000 h (500 cm), durée de vie 50.000 h, flux lumineux utile 2.500 lumens, classe d'efficacité énergétique C (spectre de A à G)

Réf.	Coloris	Support	Surface	Dimensions (L x l x h)	U.V.
966 10	89 anthracite	socle	3 x acoustique gris foncé	100,2 x 35 x 182 cm	1 pce(s)
966 11	89 anthracite	roulettes	3 x acoustique gris foncé	100,2 x 35 x 182 cm	1 pce(s)
966 20	02 blanc	socle	3 x acoustique gris clair	100,2 x 35 x 182 cm	1 pce(s)
966 21	02 blanc	roulettes	3 x acoustique gris clair	100,2 x 35 x 182 cm	1 pce(s)



Séparateur de bureau MAULconnecto



- Cloison acoustique pour une meilleure acoustique de la pièce et la protection visuelle
- Niveau élevé d'absorption acoustique : réduction du niveau sonore, meilleure insonorisation pour favoriser la concentration et réduire les distractions
- Made in Germany : fabrication durable et socialement responsable, garantie de 5 ans
- Écologique & hypoallergénique : certifié selon ÖKO-TEX® 100 classe 1, 100% fibres de polyester PES, dont 20 % recyclées, sans formaldéhyde, inodore, hypoallergénique, difficilement inflammable selon DIN 4102 (B1)
- Fixation solide : 2 pinces de serrage en acier robuste pour des bureaux jusqu'à 7,5 cm
- Profilé en aluminium élégant, feutre acoustique épais (4000 g/m²), une stabilité de forme élevée
- Protection acoustique et visuelle au bureau, dans les bureaux d'équipe ou les centres d'appel, pour les concepts de bureau modernes ou dans les bureaux à domicile

Réf.	Coloris	Surface	Longueur séparateur	U.V.
975 12	02 blanc, 89 anthracite, 95 argenté	acoustique gris foncé	120 cm	1 pce(s)
975 16	02 blanc, 89 anthracite, 95 argenté	acoustique gris foncé	160 cm	1 pce(s)
975 22	02 blanc, 89 anthracite, 95 argenté	acoustique gris clair	120 cm	1 pce(s)
975 26	02 blanc, 89 anthracite, 95 argenté	acoustique gris clair	160 cm	1 pce(s)

» Durable, résistant et stable : qualité fabriquée en Allemagne



LE CADRE FAIT TOUTE LA DIFFÉRENCE

Il doit être stable et léger à la fois, tout restant esthétique. Forte de plusieurs décennies d'expérience dans le domaine des cadres en aluminium pour tableaux de communication visuelle, notre équipe de développement y est parvenue sans peine. Néanmoins, le cadre conserve sa forme sur la durée, l'épaisseur des matériaux et la géométrie des profils ayant été étudiées et validées par des tests de résistance.



PROTÈGE DU PRODUIT TOUT EN PROTÉGEANT LA SANTÉ

Notre feutre acoustique absorbe le son et est certifié ÖKO-TEX® Standard 100 (classe 1, selon ISO 17050-1). Avec 20% de matière recyclée, il peut être recyclé à 100%. Il est hypoallergénique, exempt de substances nocives, inodore, sans danger pour la santé, indéformable et très résistant à la déchirure. Rapport du test acoustique sur demande.



DURABLES

Nos cloisons sont conçues de manière durable de l'idée à la mise au rebut, en passant par l'utilisation. Nous misons pour ce faire sur la durabilité et sur des matériaux de qualité. Les cloisons sont produites dans des conditions sociales responsables à nos ateliers à Bad König et Kirchen.



OPAQUE ET MOBILE

Un côté velcro, un côté feutre – rapidement reliés et détachés. Grâce à ce système, il n'y a pas d'espace gênant entre les cloisons. Vers le bas, les cloisons sont presque à ras du sol, ce qui vous protège des regards indésirables.

Séparateur de bureau MAULconnecto Uplight



- Cloison acoustique avec luminaire LED pour moins d'exposition aux bruits, une protection visuelle et une lumière ambiante agréable
- Avec éclairage indirect général de la pièce grâce à un module LED à intensité variable en continu, qui rayonne vers le haut
- Niveau élevé d'absorption acoustique : réduction du niveau sonore, meilleure insonorisation pour favoriser la concentration et réduire les distractions
- Made in Germany : fabrication durable et responsable, garantie de 5 ans
- Feutre acoustique écologique & hypoallergénique : certifié selon ÖKO-TEX® 100 classe 1, 100% fibres de PES polyester PES, dont 20 % recyclées, sans formaldéhyde, inodore, hypoallergénique, difficilement inflammable selon DIN 4102 (B1)
- Fixation solide et stable : deux pinces de serrage en acier robuste pour des plateaux de bureau jusqu'à 7,5 cm
- Source lumineuse puissante : température de couleur 4000 Kelvin (blanc neutre), durée de vie 50.000 h, classe d'efficacité énergétique C (spectre A à G)

Réf.	Coloris	Surface	Longueur séparateur	U.V.
976 12	89 anthracite	acoustique gris foncé	120 cm	1 pce(s)
976 16	89 anthracite	acoustique gris foncé	160 cm	1 pce(s)
976 22	02 blanc	acoustique gris clair	120 cm	1 pce(s)
976 26	02 blanc	acoustique gris clair	160 cm	1 pce(s)



» PORTE-MANTEAUX

Porte-manteaux MAULsalsa

- Porte-manteaux vertical solide, au design épuré et de qualité
- Modèle compact avec de nombreuses possibilités de rangement
- Pour un nombre particulièrement élevé de vêtements : 8 crochets auxquels suspendre des vêtements et 2 crochets supplémentaires sur le tube pour des vestes d'enfants ou des sacs à main
- En métal solide thermolaqué, noir mat
- Construction très solide avec base large en acier lourd
- Convient au mieux pour les bureaux, les vestibules, les cabinets et les espaces publics

Réf.	Coloris	Poids	Dimensions (L x l x h)	U.V.
940 78	90 noir	16,05 kg	60 x 43 x 173 cm	1 pce(s)

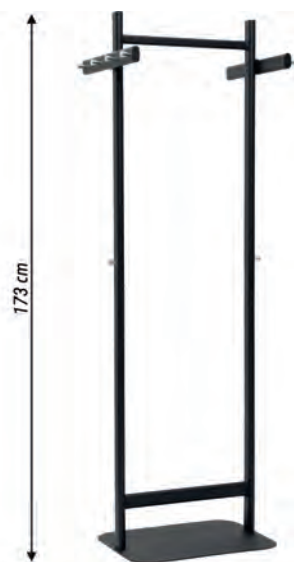

» PORTE-MANTEAUX

Porte-manteaux MAULgrando

- Porte-manteaux solide en acier pour une utilisation intensive
- Bien conçu : des tringles décalées avec des patères aux deux extrémités répartissent la charge et facilitent l'accès
- Grande stabilité : lourd socle en béton avec revêtement plastique et sabots de protection du sol en feutre
- Couronne tournante pour un simple accès de tous les côtés, Ø 37,5 cm
- Ingénieux : 4 crochets supplémentaires sur le tube pour des vêtements légers ou des accessoires, 4 crochets sur le porte-parapluie pour des parapluies de poche
- Sûr : des boutons arrondis en matière plastique préservent les vêtements
- Bien vissés : les boutons plastiques sont solidement fixés et n'oscillent pas

Réf.	Coloris	Poids	Dimensions (L x l x h)	U.V.
940 60	90 noir	9,46 kg	39 x 39 x 175,5 cm	1 pce(s)



Porte-manteaux MAULcaligo

- Porte-manteaux robuste en acier, sur pied, pour une utilisation intensive
- Pour un très grand nombre de vêtements
- Stable et noble : colonne en acier robuste, solidement ancrée dans le socle
- Grande stabilité : lourd socle en béton avec revêtement plastique et sabots de protection du sol en feutre
- Couronne tournante pour un simple accès de tous les côtés, Ø 46 cm
- Ingénieux : 4 crochets supplémentaires sur le tube pour des vêtements légers ou des accessoires, 4 crochets sur le porte-parapluies pour des parapluies de poche
- Particulièrement bien adapté pour une fréquence élevée de visiteurs : des lieux accessibles au public, dans la zone d'entrée, des locaux de bureaux

Réf.	Coloris	Poids	Dimensions (L x l x h)	U.V.
940 80	90 noir, 95 argenté	10,11 kg	46 x 46 x 175,2 cm	1 pce(s)

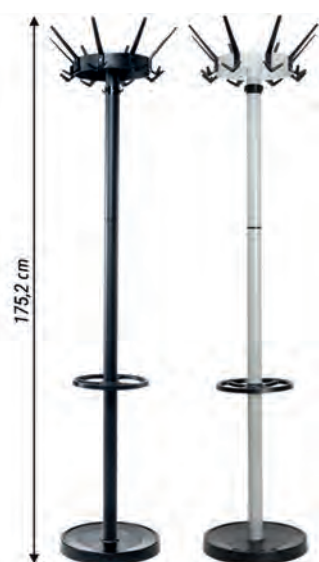

Porte-manteaux MAULcaurus

- Porte-manteaux vertical, stable et peu encombrant
- Sophisticé : les barres disposées asymétriquement répartissent la charge et permettent d'accéder facilement aux vêtements
- Vissé : les barres et embouts métalliques sont solidement fixés
- Solide : tube massif avec entretoises circulaires en argent pour assurer une bonne fixation
- Stable : large base de pied plate en acier massif pour assurer une stabilité parfaite et réduire les risques de trébucher
- Peu encombrant et idéal pour les vestibules, les bureaux ou à la maison

Réf.	Coloris	Poids	Dimensions (L x l x h)	U.V.
940 64	96 argent clair	6,78 kg	35 x 35 x 177 cm	1 pce(s)
940 62	02 blanc, 90 noir	6,38 kg	35 x 35 x 177 cm	1 pce(s)



Porte-manteaux MAULnubis

- Porte-manteaux élégant et stable en acier, pour une utilisation intensive
- Grande stabilité : lourd socle en béton avec revêtement plastique et sabots de protection du sol en feutre
- Couronne tournante pour un simple accès de tous les côtés, Ø 41 cm
- Conception MAUL : socle brillant avec surface érodée mate, offrant une résistance aux griffures de pointes de parapluies
- Ingénieux : 4 crochets supplémentaires sur le tube pour des vêtements légers ou des accessoires, 4 crochets sur le porte-parapluies pour des parapluies de poche
- Bien vissés : les boutons plastiques sont solidement fixés et n'oscillent pas
- Particulièrement adapté pour des locaux représentatifs, p. ex. des cafés, foyers, salles d'attente

Réf.	Coloris	Poids	Dimensions (L x l x h)	U.V.
940 77	96 argent clair	9,59 kg	40 x 40 x 177,5 cm	1 pce(s)
940 70	90 noir	9,98 kg	40 x 40 x 177,5 cm	1 pce(s)



Porte-manteaux MAULaura

- Le porte-manteaux sur pied au caractère jeune et moderne, en acier
- Contraste captivant : surface noire mate et boutons ronds en hêtre
- Design dynamique : trois crochets rectilignes et un crochet à courbure elliptique
- Peu encombrant : petit diamètre également pour les petits espaces
- Sûr : des boutons arrondis en bois préservent les vêtements
- Le socle bombé en acier Ø 36,5 cm assure une bonne assise
- Particulièrement bien adapté pour l'utilisation privée ou comme porte-manteaux supplémentaire

Réf.	Coloris	Poids	Dimensions (L x l x h)	U.V.
940 55	70 bois	5,53 kg	38,5 x 36,5 x 179,5 cm	1 pce(s)





Vestiaire mobile MAULsamba

- Porte-manteaux vertical solide, au design épuré et de qualité
- Tringle à vêtements d'une longueur 100 cm pour un maximum de 16 vestes ou manteaux
- Pour un nombre particulièrement élevé de vêtements : 8 crochets auxquels suspendre des vêtements et 2 crochets supplémentaires sur le tube pour des vestes d'enfants ou des sacs à main
- Construction très solide avec traverse massive
- En métal solide thermolaqué, noir mat
- Facile à déplacer : muni de 4 grandes roulettes jumelles orientables, Ø 5 cm, dont deux verrouillables
- Convient au mieux pour les bureaux, les vestibules, les cabinets et les espaces publics

Réf.	Coloris	Poids	Dimensions (L x l x h)	U.V.
942 41	90 noir	10,32 kg	116 x 50,8 x 172,5 cm	1 pce(s)



Vestiaire mobile MAULbolero

- Vestiaire mobile de forme compacte
- Grande capacité : pour suspendre 12 vestes ou manteaux
- Stable : en métal résistant avec tringle à vêtements non flexible
- Mobile : facile à déplacer, même lorsqu'il est couvert de vêtements, grâce aux quatre roulettes doubles et pivotantes
- Pratique : grande tablette solide pour chapeaux et chaussures avec perforations pour laisser passer l'air
- Peu encombrant : le vestiaire se positionne à même le mur
- Convient aux salles de réception, aux maisons communautaires, aux foires, aux vestibules ou à la maison

Réf.	Coloris	Poids	Dimensions (L x l x h)	U.V.
942 44	90 noir	12,91 kg	78,3 x 46,5 x 166,3 cm	1 pce(s)

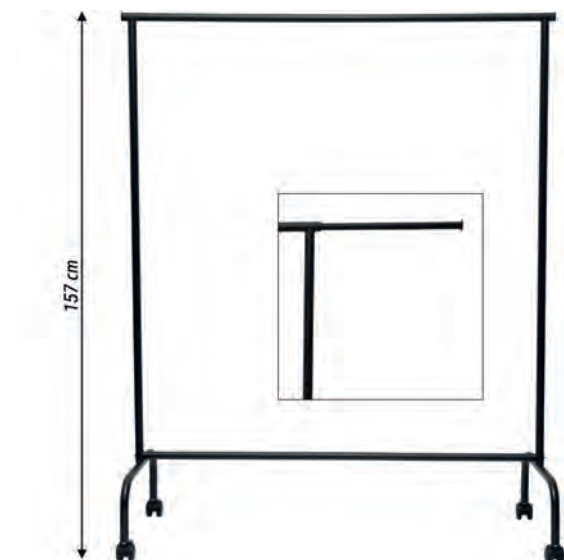

Vestiaire mobile MAULlimbo

- Vestiaire mobile au design intemporel
- Grande capacité : pour suspendre jusqu'à 35 vestes ou manteaux
- Pratique : bras latéraux extensibles pour suspendre jusqu'à 8 vestes ou sacs à main et accessoires supplémentaires
- Stable : en métal résistant avec tringle à vêtements non flexible, large écartement des pieds
- Mobile : facile à déplacer, même lorsqu'il est couvert de vêtements, grâce aux quatre roulettes doubles et pivotantes
- Convient aux salles de réception, aux foires, aux vestibules ou à la maison
- Montage facile et rapide

Réf.	Coloris	Poids	Dimensions (L x l x h)	U.V.
942 11	90 noir	6,06 kg	127 x 50,5 x 157 cm	1 pce(s)



Cintre en plastique de qualité

- Modèle de conception moderne
- Esthétique sur chaque porte-manteaux ou dans l'armoire
- Noble : surface brillante en noir ou blanc
- Crochet et corps en PS (coloris noir : en ABS résistant aux chocs)
- Solide : ne casse pas même en cas de chute
- Pour des vêtements secs et mouillés
- Résistant : également pour des vestes lourdes

Réf.	Coloris	Longueur du cintre	Ø du crochet	Pces/UV	U.V.
945 15	02 blanc, 90 noir	45,5 cm	4 cm	5	1 paq.



Cintre en métal

- Cintre de qualité supérieure en acier thermolaqué en noir mat avec embouts design noirs
- Embouts protecteurs en bois laqué
- Aspect discret et grande stabilité
- Particulièrement bien adapté aux décorations modernes et pour des zones d'accueil et des locaux de bureaux
- Solide : ne casse pas même en cas de chute
- Pour des vêtements secs et mouillés
- Résistant : également pour des vestes lourdes

Réf.	Coloris	Longueur du cintre	Ø du crochet	Pces/UV	U.V.
945 20	90 noir	47 cm	5,5 cm	5	1 paq.



Cintre en bois

- Le modèle classique parmi les cintres en hêtre massif
- Avec chevalet pour pantalon et entaille pour jupe
- Pratique : les cols de chemises et chemisiers restent en forme
- Crochet tournant en métal
- Solide : également pour des vestes lourdes
- Pour des vêtements secs et mouillés
- Particulièrement bien adaptés aux décorations classiques et pour l'armoire

Réf.	Coloris	Longueur du cintre	Ø du crochet	Pces/UV	U.V.
945 33	70 bois	45 cm	4 cm	8	1 paq.



Cintre MAULergo

- Cintre design ergonomique en bois lamellé-collé
- Pour conserver les vêtements sans plis, ne froisse pas les épaules grâce aux extrémités arrondies
- Pratique : les cols de chemises et chemisiers restent en forme
- Solide : également pour des vestes lourdes
- Crochet tournant en métal
- Pour des vêtements secs et mouillés
- Idéal pour les établissements modernes, les vestiaires dans les zones d'accueil et les bureaux ou à la maison
- Disponibilité prévue pour 05 / 2024

Réf.	Coloris	Longueur du cintre	Pces/UV	U.V.
945 35	70 bois	46 cm	6	1 paq.

NEW



Horloge murale MAULride

NEW

- Horloge particulièrement grande : 61 cm de diamètre
- Pour les grandes salles : halls, amphithéâtres, forums, halls d'entrée
- Radiopilotée, portée du signal env 1.500 km de l'émetteur à Mainflingen, Allemagne
- Lisibilité jusqu'à une distance de 50 m : hauteur des chiffres 5,5 cm
- Large cadran design en plastique qui s'élargit vers l'arrière
- Couvercle en verre minéral plat
- Alimentation par une pile 1,5 V (AA), incluse

Réf.	Coloris	Dimension	Variante	U.V.
905 61	95 argenté	Ø 61 x 7,1 cm	horloge radiopilotée	1 pce(s)



Horloge murale MAULfly

- Élégant : design classique et moderne, fabrication robuste
- Cadre fin en aluminium brossé
- Radiopilotée, portée du signal env 1.500 km de l'émetteur à Mainflingen, Allemagne
- Disponible avec cadran noir ou blanc
- Diamètre : 30,5 cm
- Couvercle en verre minéral plat
- Alimentation par une pile 1,5 V (AA), incluse

Réf.	Coloris	Dimension	Variante	U.V.
906 34	02 blanc, 90 noir	Ø 30,5 x 5 cm	horloge radiopilotée	1 pce(s)



Horloge murale MAULpilot

- Un modèle élégant et très robuste
- Cadre large en aluminium brossé
- Radiopilotée, portée du signal env 1.500 km de l'émetteur à Mainflingen, Allemagne
- Diamètre : 30,5 cm
- Traits en noir, très bien visibles
- Couvercle en verre minéral plat
- Alimentation par une pile 1,5 V (AA), incluse

Réf.	Coloris	Dimension	Variante	U.V.
906 33	08 aluminium	Ø 30,5 x 4,7 cm	horloge radiopilotée	1 pce(s)



Horloge murale MAULmove

- Un modèle élégant et très robuste
- Cadre large en aluminium brossé
- Radiopilotée, portée du signal env 1.500 km de l'émetteur à Mainflingen, Allemagne
- Chiffres arabes noirs en police fine ayant du style
- Hauteur des chiffres : Ø 30,5 cm: 3,5 cm, Ø 40 cm: 4,4 cm
- Couvercle en verre minéral plat
- Alimentation par une pile 1,5 V (AA), incluse

Réf.	Coloris	Dimension	Variante	U.V.
906 30	08 aluminium	Ø 30,5 x 5 cm	horloge radiopilotée	1 pce(s)
906 31	08 aluminium	Ø 40 x 5,1 cm	horloge radiopilotée	1 pce(s)

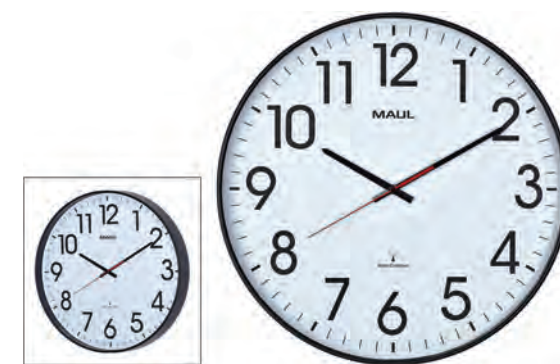

Horloge murale MAULclimb

- Noble : modèle élégant d'un design moderne
- Chiffres extra larges pour une bonne lisibilité même à longue distance, hauteur des chiffres 5,7 cm
- Cadre fin et sobre de 0,6 cm en matière plastique noire résistante aux chocs
- Radiopilotée, portée du signal env 1.500 km de l'émetteur à Mainflingen, Allemagne
- Alimentation par une pile 1,5 V (AA), incluse
- Diamètre : 47,7 cm
- Couvercle en verre minéral plat

Réf.	Coloris	Dimension	Variante	U.V.
905 48	90 noir	Ø 47,7 x 5,4 cm	horloge radiopilotée	1 pce(s)



Horloge murale MAULdrive

- Modèle élégant avec thermomètre et hygromètre
- Mesure l'humidité de 0 à 100% et la température de -30° à +50°C (respectivement -30° à +130°F)
- Radiopilotée, portée du signal env 1.500 km de l'émetteur à Mainflingen, Allemagne
- Diamètre : 30 cm
- Cadre moderne en plastique résistant aux chocs, argenté
- Couvercle en verre minéral plat
- Alimentation par une pile 1,5 V (AA), incluse

Réf.	Coloris	Dimension	Variante	U.V.
905 90	95 argenté	Ø 30 x 5 cm	horloge radiopilotée	1 pce(s)



Horloge murale MAULstep

NEW

- Le modèle de base au design agréable
- Cadre moderne en plastique résistant aux chocs, couvercle en verre minéral plat
- Extrêmement bien lisible
- Aspect classique pour le bureau ou à la maison
- À quartz ou radiopilotée, portée env 1.500 km de l'émetteur à Mainflingen, Allemagne
- Alimentation par une pile 1,5 V (AA), incluse
- 905 31: Trotteuse glissante

Réf.	Coloris	Dimension	Variante	U.V.
905 28	95 argenté	Ø 20 x 4,4 cm	horloge radiopilotée	1 pce(s)
905 29	95 argenté	Ø 20 x 4,4 cm	horloge à quartz	1 pce(s)
905 30	02 blanc, 95 argenté	Ø 30 x 5 cm	horloge radiopilotée	1 pce(s)
905 31	95 argenté	Ø 30 x 5 cm	horloge à quartz	1 pce(s)
905 35	95 argenté	Ø 35 x 5 cm	horloge radiopilotée	1 pce(s)
905 36	95 argenté	Ø 35 x 5 cm	horloge à quartz	1 pce(s)
905 40	95 argenté	Ø 40 x 4,7 cm	horloge radiopilotée	1 pce(s)
905 41	95 argenté	Ø 40 x 4,8 cm	horloge à quartz	1 pce(s)



NEW

Maintenant aussi en horloge murale à quartz : Ø 20 cm, Ø 35 cm, Ø 40 cm



Horloge murale MAULjump

- Design tendance, 3 coloris modernes
- Cadre large à l'extérieur coloré, à l'intérieur en noir
- Radiopilotée, portée du signal env 1.500 km de l'émetteur à Mainflingen, Allemagne
- Diamètre : 31 cm
- Construction solide : cadre de 1,5 cm en matière plastique résistante aux chocs
- Couvercle en verre minéral plat
- Alimentation par une pile 1,5 V (AA), incluse

Réf.	Coloris	Dimension	Variante	U.V.
905 34	25 rouge, 34 bleu clair, 90 noir	Ø 31 x 4,2 cm	horloge radiopilotée	1 pce(s)

Horloge murale MAULsprint



- Design tendance, look blanc cool
- Radiopilotée, portée du signal env 1.500 km de l'émetteur à Mainflingen, Allemagne
- Extrêmement bien lisible
- Cadran fin de couleur blanche en plastique résistant aux chocs
- Couvercle en verre minéral plat
- Alimentation par une pile 1,5 V (AA), incluse
- Idéale au bureau à domicile et au bureau

Réf.	Coloris	Dimension	Variante	U.V.
905 46	02 blanc	Ø 30,5 x 5 cm	horloge radiopilotée	1 pce(s)

Horloge murale MAULrun

- Le modèle de base pour économes
- À quartz ou radiopilotée, portée env 1.500 km de l'émetteur à Mainflingen, Allemagne
- Diamètre : 25,2 cm
- Cadre moderne en plastique résistant aux chocs, argenté
- Couvercle en verre minéral plat
- Alimentation par une pile 1,5 V (AA), incluse
- Aspect classique pour le bureau ou à la maison
- 905 25: Synchronisation automatique par le signal DCF77, passage automatique de l'heure d'été à l'heure d'hiver. Des interférences, dues à des situations géologiques ou des constructions métalliques dans les bâtiments, sont possibles. Dans ce cas un réglage manuel sera nécessaire. La portée du signal est d'env. 1500 km de l'émetteur.
- 905 26: Trotteuse glissante

Réf.	Coloris	Dimension	Variante	U.V.
905 25	95 argenté	Ø 25,2 x 5 cm	horloge radiopilotée	1 pce(s)
905 26	95 argenté	Ø 25,2 x 5 cm	horloge à quartz	1 pce(s)

Horloge digitale murale et de table MAULflow

- Radiopilotée, portée du signal env 1.500 km de l'émetteur à Mainflingen, Allemagne
- Avoir tout en vue : affichage des jours de la semaine et de la semaine civile
- Jours de la semaine en 7 langues : français, anglais, allemand, italien, néerlandais, espagnol, danois
- Calendrier jusqu'à 2099, fonction de rappel
- Beaucoup d'autres fonctions : affichage de la température intérieure et de la phase lunaire, minuterie, fonction snooze, double alarme
- Grands chiffres : 4,8 cm, bien lisibles même à une distance de 10 mètres, disposition claire des informations affichées
- Pratique : placer debout avec support ouvert ou fixation murale par 2 oeilletons au verso

Réf.	Coloris	Dimension	U.V.
908 28	90 noir	16 x 23 x 2,8 cm	1 pce(s)



Réf.	Description	Taille	Horloge radiopilotée	Horloge à quartz	Horloge digitale	Matière du cadre	Chiffres arabes	Traits de barre	Coloris cadran	Coloris cadre	Page
906 61	MAULride	Ø 61 cm	X			Plastique	X		blanc	argenté	52
906 34	MAULfly	Ø 30,5 cm	X			Aluminium		X	blanc, noir	argenté	52
906 33	MAULpilot	Ø 30,5 cm	X			Aluminium		X	blanc	argenté	52
906 30	MAULmove	Ø 30,5 cm	X			Aluminium	X		blanc	argenté	52
906 31	MAULmove	Ø 40 cm	X			Aluminium	X		blanc	argenté	52
905 48	MAULclimb	Ø 47,7 cm	X			Plastique	X		blanc	noir	53
905 90	MAULdrive	Ø 30 cm	X			Plastique	X		noir	argenté	53
905 28	MAULstep	Ø 20 cm	X			Plastique	X		blanc	argenté	53
905 29	MAULstep	Ø 20 cm		X		Plastique	X		blanc	argenté	53
905 30	MAULstep	Ø 30 cm	X			Plastique	X		blanc	blanc, argenté	53
905 31	MAULstep	Ø 30 cm		X		Plastique	X		blanc	argenté	53
905 35	MAULstep	Ø 35 cm	X			Plastique	X		blanc	argenté	53
905 36	MAULstep	Ø 35 cm		X		Plastique	X		blanc	argenté	53
905 40	MAULstep	Ø 40 cm	X			Plastique	X		blanc	argenté	53
905 41	MAULstep	Ø 40 cm		X		Plastique	X		blanc	argenté	53
905 34	MAULjump	Ø 31 cm	X			Plastique		X	rouge, bleu clair, noir	rouge, bleu clair, noir	54
905 46	MAULsprint	Ø 30,5 cm	X			Plastique	X		blanc	blanc	54
905 25	MAULrun	Ø 25,2 cm	X			Plastique	X		blanc	argenté	54
905 26	MAULrun	Ø 25,2 cm		X		Plastique	X		blanc	argenté	54
908 28	MAULflow	16 x 23 cm	X		X	Verre	X		noir	noir	54





Poste de travail statique pour écran plat

- Stabilité maximale, qualité de haut niveau
- Made in Germany, 3 ans de garantie
- Complet : avec support pour écran plat jusqu'à 8 kg, deux adaptateurs, fixation pour unité centrale et support clavier
- Solide : matériaux de haute qualité, mécanique résistante
- Position assise ou statique : hauteur réglable en continu de 75 cm (position assise) à 120 cm, la table est inclinable de +10° vers le bas
- Sécurisé : la descente de la table est freinée par un amortisseur pneumatique qui évite toute chute brutale
- Flexible, ménage le dos : utilisable comme poste de travail à encombrement réduit par ex. pour les points de vente, permet de varier la position de travail



Réf.	Coloris	Plaque (L x l x h)	Surface	Capacité	U.V.
931 70	70 bois	60 x 52 x 2,5 cm	multipléx plaqué hêtre	30 kg	1 pce(s)



Poste de travail statique

- Stabilité maximale, qualité de haut niveau
- Made in Germany, 3 ans de garantie
- Solide : matériaux de haute qualité, mécanique résistante
- Ménage le dos : permet de passer de la position assise en position statique p. ex. pour téléphoner, utiliser un portable ou faire de l'archivage
- Position assise ou statique : hauteur réglable en continu de 75 cm (position assise) à 120 cm, la table est inclinable de +10° vers le bas
- Sécurisé : la descente de la table est freinée par un amortisseur pneumatique qui évite toute chute brutale
- Pratique : auget pour stylos et ustensiles, un rebord empêche ceux-ci de tomber



Réf.	Coloris	Plaque (L x l x h)	Surface	Capacité	U.V.
930 40	70 bois	60 x 52 x 2,2 cm	multipléx plaqué hêtre	30 kg	1 pce(s)
930 41	02 blanc, 82 gris	60 x 51 x 2,5 cm	mélamine	30 kg	1 pce(s)



Poste de travail ergonomique

- Stabilité, qualité et fonctionnalité exceptionnelles
- Made in Germany, 3 ans de garantie
- Flexible : agrandissement peu encombrant de la surface de travail, ou poste de travail statique
- Hauteur réglable en continu de 31 - 43 cm (au dessus du bureau)
- Gain de place : fixation par pince, pas d'encombrement de la surface au sol
- Ménage le dos : permet de varier la position de travail, réduit les efforts sur la colonne vertébrale
- Musclée : robuste pince de haute qualité, grande stabilité assurée



Réf.	Coloris	Plaque (L x l x h)	Surface	Capacité	U.V.
930 10	70 bois	60 x 52 x 2,2 cm	multipléx plaqué hêtre	30 kg	1 pce(s)
930 11	02 blanc, 82 gris	60 x 51 x 2,2 cm	mélamine	30 kg	1 pce(s)



Table haute

- Grande stabilité, qualité de haut niveau
- Made in Germany, 3 ans de garantie
- Polyvalente : table de bistrot, décoration, pupitre, table de réunion
- Dynamise le travail au bureau : variation de la position assise et statique
- Qualitative : surface mélaminée
- Hauteur totale env. 109,5 cm
- Stable : pied en aluminium Ø 61 cm, thermolaqué



Réf.	Coloris	Plaque (L x l x h)	Surface	U.V.
932 30	70 bois	60 x 60 x 2,2 cm	mélamine	1 pce(s)
932 31	02 blanc	60 x 60 x 2,2 cm	mélamine	1 pce(s)



Table d'appoint

- Modèle de base pour les économes
- Pour les rétroprojecteurs et video-projecteurs du marché
- Également utilisable comme table d'appoint, p. ex. pour l'archivage
- Hauteur réglable en continu de 64 cm à 100 cm
- Surface du plateau en mélamine, facile à nettoyer
- Solide : colonne télescopique carrée en acier, plateau robuste
- Mobile : livrée avec quatre roulettes orientables, dont deux avec frein

Réf.	Coloris	Plaque (L x l x h)	Surface	Capacité	U.V.
933 10	82 gris	38 x 38 x 1,8 cm	mélamine	20 kg	1 pce(s)



Tablette de projection MAULpro

- Stabilité maximale, qualité de haut niveau
- Made in Germany, 3 ans de garantie
- Solide : matériaux de qualité, mécanique réalisée par les spécialistes MAUL des constructions métalliques
- Sécurisé : la descente des tablettes est freinée par amortisseur pneumatique qui évite toute chute brutale
- Debout ou assis : hauteur réglable en continu de 73,5 cm (position assise) à 120 cm, la tablette supérieure est inclinable de 10° vers le bas
- Massif : colonne télescopique en acier, Ø extérieur 6 cm
- Pied en étoile de 61 cm en solide fonte d'aluminium avec 5 roulettes freinées
- 933 30: Avec plaque latérale pour projecteur et accessoires: prise de terre triple, 230V, max. 2500W (labels de sécurité VDE et GS), cordon de connexion rouge (couleur signalétique) de 3 m de long
- 933 31: Avec plaque latérale pour vidéoprojecteur



Réf.	Coloris	Plaque (L x l x h)	Surface	Accessoires	U.V.
933 30	82 gris, 89 anthracite	35 x 50 x 2,2 cm	mélamine	compris	1 pce(s)
933 31	82 gris, 89 anthracite	35 x 50 x 2,2 cm	mélamine	non compris	1 pce(s)
933 29	82 gris, 89 anthracite	35 x 50 x 2,2 cm	mélamine	non compris	1 pce(s)

» REPOSE-PIEDS



Repose-pieds ergonomique MAULpro, chauffant



- Contre les pieds froids : revêtement en feutre chaud, chauffage rapide
- Réglable en continu de 30° à 45° C, réglage et voyant de contrôle sur l'avant
- Made in Germany, 3 ans de garantie. Sigle GS pour sécurité contrôlée, TÜV Thüringen
- Professionnel : hauteur réglable sur 5 positions, très grande surface
- Inclinaison réglable au pied en continu, construction autobloquante pour éviter une bascule involontaire
- Sécurité : conforme aux directives actuelles et normes DIN
- Solide : en matière plastique antichoc, patins antidérapants en caoutchouc

Réf.	Coloris	Surface de repose-pied	U.V.
902 50	02 blanc, 85 gris	45 x 39 cm	1 pce(s)

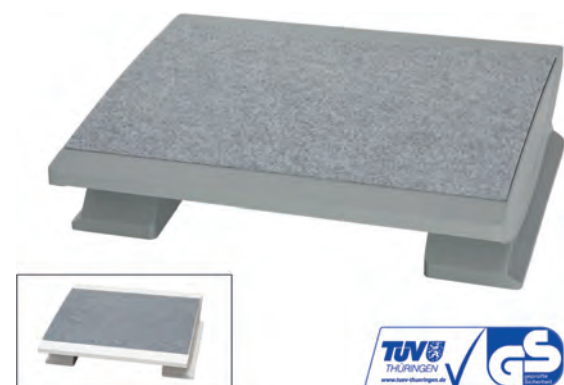

Repose-pieds ergonomique MAULpro, confortable



- Pour un bien-être optimal : avec revêtement en feutre chaud
- Made in Germany, 3 ans de garantie. Sigle GS pour sécurité contrôlée, TÜV Thüringen
- Professionnel : hauteur réglable sur 5 niveaux, très grande surface
- Inclinaison réglable au pied en continu, construction autobloquante pour éviter une bascule involontaire
- Sécurité : conforme aux directives actuelles et normes DIN
- Modèle design
- Solide : en matière plastique antichoc, patins antidérapants en caoutchouc

Réf.	Coloris	Surface de repose-pied	U.V.
902 25	02 blanc, 85 gris	45 x 39 cm	1 pce(s)



Repose-pieds ergonomique MAULpro



- Anti glissant : surface avec picots améliorant la tenue
- Made in Germany, 3 ans de garantie. Sigle GS pour sécurité contrôlée, TÜV Thüringen
- Professionnel : hauteur réglable sur 5 niveaux, très grande surface
- Inclinaison réglable au pied en continu, construction autobloquante pour éviter une bascule involontaire
- Sécurité : conforme aux directives actuelles et normes DIN
- Modèle design
- Solide : en matière plastique antichoc, patins antidérapants en caoutchouc

Réf.	Coloris	Surface de repose-pied	U.V.
902 20	85 gris	45 x 39 cm	1 pce(s)



Repose-pieds MAULflair, en métal



- Modèle de base très solide
- Made in Germany, 3 ans de garantie
- Robuste : en acier de 2 mm d'épaisseur, thermolaqué, résistant à la torsion et aux rayures
- Pour un bien-être optimal : avec revêtement en feutre chaud
- Pratique : pieds antidérapants en caoutchouc pour éviter les déplacements accidentels
- Confortable : incliné vers l'avant
- Idéal au bureau et au bureau à domicile

Réf.	Coloris	Surface de repose-pied	U.V.
901 50	02 blanc, 25 rouge, 89 anthracite	40 x 30 cm	1 pce(s)

» REPOSE-PIEDS



Repose-pieds MAULstandard, à picots

- Pour une assise confortable : modèle de base avec grande surface
- Surface avec picots plastiques améliorant la tenue
- Fonctionnel : hauteur réglable sur 2 niveaux et 6 angulations
- Correction pour les tables à hauteur fixe
- Bien pensé : pas d'anses gênant la liberté de mouvements latéraux
- Solide : en matière plastique antichoc
- Patins antidérapants en caoutchouc

Réf.	Coloris	Surface de repose-pied	U.V.
901 15	90 noir	45 x 35,3 cm	1 pce(s)

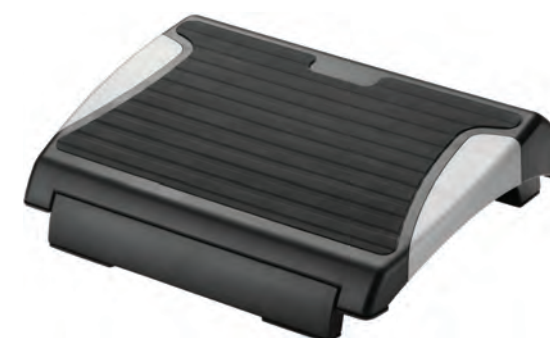

Repose-pieds MAULsolid, gommé

- Grande flexibilité : modèle de base, quadruple réglage
- Particulièrement anti glissant : surface avec tapis en caoutchouc
- Hauteur réglable sur 4 niveaux et 4 angulations
- Correction pour les tables à hauteur fixe
- Bien pensé : pas d'anses gênant la liberté de mouvements latéraux
- Solide : en matière plastique antichoc
- Patins antidérapants en caoutchouc

Réf.	Coloris	Surface de repose-pied	U.V.
901 25	90 noir	37 x 25 cm	1 pce(s)

» Optimisez votre poste de travail avec repose-pieds

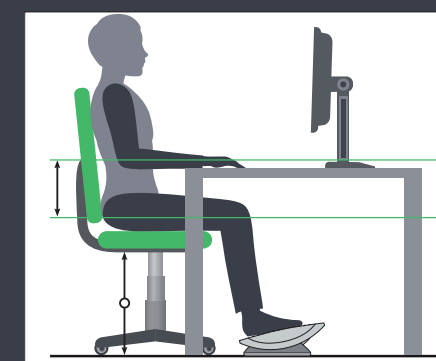

Un repose-pieds vous permet de créer en trois étapes un espace de travail à faible contrainte et particulièrement ergonomique.

LA PREMIÈRE ÉTAPE

Le bon réglage de la chaise. Maintenir les hauts des bras en position verticale, les avant-bras parallèles à la surface de la table
– la hauteur d'assise de la chaise doit être ajustée en fonction.

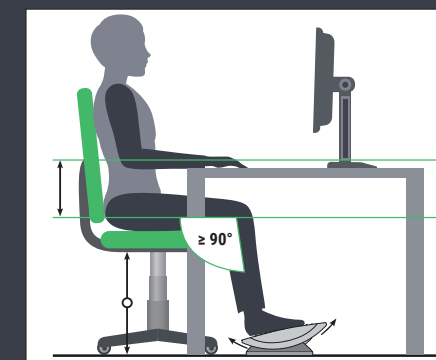

LA SECONDE ÉTAPE

Les cuisses doivent reposer en position horizontale sur la chaise
– la hauteur d'assise du repose-pieds doit être ajustée en fonction.

LA TROISIÈME ÉTAPE

Les cuisses et les bas des jambes doivent former un angle d'au moins 90°
– l'inclinaison du repose-pieds doit être ajustée en fonction.

Une position corporelle défavorable diminue jusqu'à 40 pour cent des performances humaines lors de travaux de bureau. Le repose-pieds évite les pertes énergétiques inutiles pour cause de position de travail contraignante étant donné qu'il permet une posture corporelle confortable et décontractée.

» PORTE-TÉLÉPHONE



Porte-téléphone avec plateau multifonctionnel

- Pour ordinateurs portables, centrales téléphoniques, télécopieurs et combinés
- Made in Germany, 3 ans de garantie
- Longueur du bras 29,8 cm, hauteur libre sous le bras 16,4 cm, orientation sur 360°
- Fixation métallique pour tables jusqu'à 7,5 cm d'épaisseur
- Plaque avec deux ailes latérales, avec 4 chevilles assurant le maintien de l'appareil



Réf.	Coloris	Hauteur	Capacité	Plateau	U.V.
830 42	82 gris	24 cm	5 kg	22 x 35,7 cm	1 pce(s)



Porte-téléphone Élégant

- Orientable sur 360°
- Made in Germany, 3 ans de garantie
- Avec deux ailes latérales
- Bras extensible jusqu'à 1 m, guide-câble sur les ciseaux
- Hauteur de la colonne 40,5 cm, hauteur libre sous le bras 18 cm
- Avec 4 chevilles de fixation assurant un bon maintien du téléphone, articulation permettant l'orientation frontale de l'appareil
- Pince de fixation pour tables jusqu'à 7,5 cm



Réf.	Coloris	Hauteur	Capacité	Plateau	U.V.
831 32	82 gris	40,3 cm	5 kg	22 x 35,7 cm	1 pce(s)



Porte-téléphone Élégant avec fixation murale

- Avec deux ailes latérales
- Made in Germany, 3 ans de garantie
- Bras extensible jusqu'à 1 m, guide-câble sur les ciseaux
- Avec 4 chevilles de fixation assurant un bon maintien du téléphone
- Articulation permettant l'orientation frontale de l'appareil



Réf.	Coloris	Hauteur	Capacité	Plateau	U.V.
831 35	82 gris	21,8 cm	5 kg	22 x 35,7 cm	1 pce(s)



» RAILS ET BANDES D'INFORMATION



Rail pince multifonctionnel MAULtalent, aluminium



- Cinq fonctions : rail pince élégant et puissant
- Il suffit d'insérer le document sur toute sa longueur par le bas et il est automatiquement bien retenu
- Recto pour aimants : permet la fixation de photos par aimants ou de porte-noms aimantés, pour des marqueurs effaçables à sec
- Avec : 2 crochets multifonctionnels, coulissants et amovibles pour des vestes légères, clés ou blocs pour chevalet de conférence (perforation 11 mm minimum)
- Rainure sur le haut pour poser des stylos, cartes, photos ou mémos
- Fabriqué en Allemagne du spécialiste en construction métallique avec plus de 100 ans d'expérience
- Adaptateur d'extension et matériel de montage inclus

Réf.	Coloris	Dimensions (L x l x h)	U.V.
624 82	08 aluminium	50,7 x 4,3 x 2,9 cm	1 pce(s)
624 84	08 aluminium	100,5 x 4,3 x 2,9 cm	1 pce(s)



Rail mural pour pinces à rouleau



- Avec pinçage automatique : livré avec 4 pinces à rouleau coulissantes
- Pratique : les documents (même épais) sont simplement insérés et retenus automatiquement
- Made in Germany, 3 ans de garantie
- Fixation : par cloutage, livré avec clous en acier
- Flexible : le coulissement des pinces permet la fixation de documents de toutes largeurs
- Rail profilé en matière plastique anti-casse coloris gris clair
- Décent, durable et économique : pour mettre des informations en évidence, p. ex. croquis, memos, plans, photographies, affiches et posters

Réf.	Coloris	Dimensions (L x l x h)	U.V.
624 31	82 gris	100 x 3,8 x 2,4 cm	1 pce(s)

» RAILS ET BANDES D'INFORMATION



Rail mural en aluminium

- Livré avec 4 pinces coulissantes
- Pratique : les documents (même épais) sont simplement insérés et retenus automatiquement
- Made in Germany, 3 ans de garantie
- Fixation : par vissage masqué, livré avec matériel de fixation
- Flexible : le coulissement des pinces permet la fixation de documents de toutes tailles
- Élégant : rail design en profilé d'aluminium anodisé argent
- Décent, durable et économique : pour mettre des informations en évidence, par exemple feuilles de dessin, notes pense-bête, plans, photographies, affiches et posters
- 625 10: Livré avec 4 pinces à rouleau coulissantes : insérer le document par le bas, le rouleau le tient automatiquement
- 625 11: Livré avec 4 pinces magnétiques coulissantes : ouvrir la pince, insérer le document, la pince se referme et le tient fermement

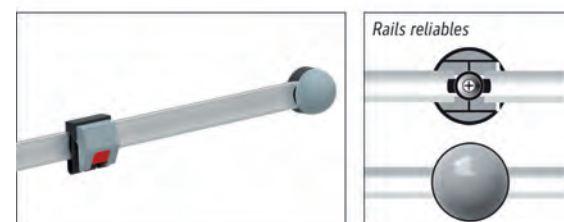

Rails reliables

Réf.	Coloris	Dimensions (L x l x h)	U.V.
625 10	85 gris	104,5 x 3,8 x 3,8 cm	1 pce(s)
625 11	85 gris	104,5 x 3,8 x 3,8 cm	1 pce(s)



Pince magnétique S

- Pinçage par aimant, une personne seule peut accrocher des grands formats
- Utilisation : ouvrir la pince (elle se bloque en position ouverte), insérer le document, la pince se referme par le contact et le retient
- Made in Germany, 3 ans de garantie
- Montage facile : autoadhésif, détachable sans laisser de résidus et réutilisable avec du ruban adhésif double face
- Ménage : laquage intérieur évitant la détérioration des documents
- Ne se perdent pas contrairement aux aimants
- Décent, durable et économique: pour mettre des informations en évidence p. ex. croquis, mémos, plans, photos ou posters



Réf.	Coloris	Dimensions (L x l x h)	Pces/UV	U.V.
624 00	35 bleu, 84 gris, 94 argenté	4 x 3,6 x 1,2 cm	10	1 ctn.

Pince à rouleau S

- Pinçage automatique par rouleau, retient fermement les documents même épais
- Ingénieux : permet à une personne seule d'accrocher des grands formats
- Utilisation : insérer le document par le bas, le rouleau le retient automatiquement. Relever le rouleau pour libérer le document
- Made in Germany, 3 ans de garantie
- Montage facile : autoadhésif, détachable sans laisser de résidus et réutilisable avec du ruban adhésif double face
- Ne se perdent pas, contrairement aux aimants
- Décent, durable et économique: pour mettre des informations en évidence p. ex. croquis, mémos, plans, photos ou posters



Réf.	Coloris	Dimensions (L x l x h)	Pces/UV	U.V.
624 10	35 bleu, 84 gris, 94 argenté	4,3 x 3,3 x 1,75 cm	10	1 ctn.

» RAILS ET BANDES D'INFORMATION



Rail pince en aluminium, autocollant

- Pour la fixation de documents par pinçage
- Noble : design élégant en aluminium anodisé argent, très plat
- Design signé MAUL, développé et construit dans nos usines allemandes
- Montage facile : dotée d'un coussin de mousse autoadhésif masquant les inégalités de surface, ne se détache pas sans laisser de résidus
- Utilisation : appuyer sur le haut de la pince, insérer le document, relâcher la pression, le document est retenu
- Décent, durable et économique: pour mettre des informations en évidence p. ex. croquis, mémos, plans, photos ou posters
- Pratique: montage individuel ou extension bout à bout comme bande de visualisation continue

Réf.	Coloris	Dimensions (L x l x h)	U.V.
624 69	08 aluminium	3,5 x 4 x 1,3 cm	1 pce(s)
624 66	08 aluminium	11,3 x 4 x 1,3 cm	1 pce(s)
624 65	08 aluminium	15,5 x 4 x 1,3 cm	1 pce(s)
624 64	08 aluminium	21,8 x 4 x 1,3 cm	1 pce(s)
624 63	08 aluminium	30,5 x 4 x 1,3 cm	1 pce(s)
624 62	08 aluminium	42,8 x 4 x 1,3 cm	1 pce(s)



Rail pince MAULgrip en aluminium

- Aisé : fixation de l'information en l'insérant par le bas
- Sûr : fixation solide par trois lèvres de caoutchouc, capacité de charge de 4 kg/100cm
- Performant : pour les papiers à partir de 80 g/m² jusqu'aux cartons de 2 mm d'épaisseur
- Montage facile : visser les supports de suspension au mur et y emboîter simplement la plinthe
- Sobre, solide et facile : pour afficher des informations à hauteur de vue, par ex. dessins, mémos, plans, annonces changeantes ou posters
- Comment faire ? Insérer le document par le bas à travers l'ouverture et relâcher, comprend un accessoire pour aider à l'insertion, l'affichage adhère bien
- Pratique : fixation d'une seule pièce ou de plusieurs l'une à la suite de l'autre

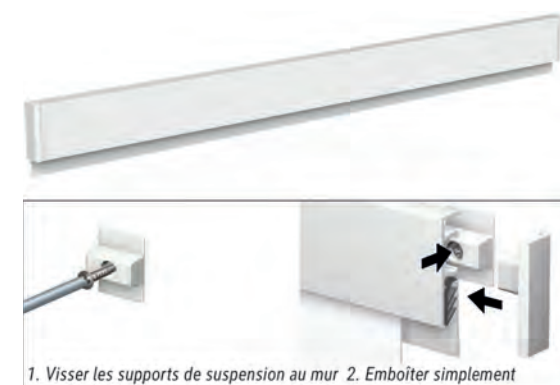

1. Visser les supports de suspension au mur 2. Emboîter simplement

Réf.	Coloris	Dimensions (L x l x h)	U.V.
624 58	02 blanc	100,5 x 5 x 1,1 cm	1 pce(s)

Rail pince MAULexpress, autocollant

- Confortable : permet d'insérer des documents par le bas
- Pour les économes
- Pour fréquents changements : réservations, données de machines, menus etc.
- Montage facile : doté d'un coussin de mousse autoadhésif masquant les inégalités de surface, ne s'enlève pas sans laisser de résidus
- En matière plastique antichoc
- Décent, durable et économique : pour mettre des informations en évidence par exemple dessins, mémos, plans, photos ou posters
- Pratique : montage individuel et extensible bout à bout en bande de visualisation continue

Réf.	Coloris	Dimensions (L x l x h)	U.V.
624 55	02 blanc	50 x 2,8 x 0,6 cm	1 pce(s)
624 56	02 blanc	100 x 2,8 x 0,6 cm	1 pce(s)



Rail pince MAULballfix, aluminium

- Multi-usages : rail contenant des billes de verre, avec rainure sur le haut et le devant pour plus d'informations
- Permet l'insertion de documents sur toute la longueur, les documents insérés sont retenus automatiquement
- Une rainure sur le haut permet d'insérer des photos, cartes de Noël, mémos
- Le profilé permet d'insérer des étiquettes en carton (hauteur 34 mm) sur le devant
- Made in Germany, garantie 3 ans
- Fixation par vissage, trous oblongs, livré avec matériel de fixation
- Discret et durable: pour mettre des informations en évidence p. ex. croquis, mémos, plans, photos ou posters

Réf.	Coloris	Dimensions (L x l x h)	U.V.
624 41	08 aluminium	50,6 x 5,6 x 2,3 cm	1 pce(s)
624 42	08 aluminium	100,6 x 5,6 x 2,3 cm	1 pce(s)



Rail d'information design MAULpro

- Élégant : pour accrocher des informations avec des aimants
- Livré avec 4 aimants hémisphériques
- Usage additionnel : il est possible d'écrire au marqueur pour tableaux blancs sur la face qui permet de fixer des aimants
- Made in Germany, 3 ans de garantie
- Pour vissage : montage masqué, livré avec matériel de fixation
- Décent et durable : pour mettre des informations en évidence p. ex. mémos, plans, photos
- Extensible : livré avec embouts et adaptateur de liaison coloris argent

Réf.	Coloris	Dimensions (L x l x h)	U.V.
625 00	94 argenté	101 x 5,4 x 3 cm	1 pce(s)



Rail métallique MAULnail-up

- Pour la fixation de documents avec des aimants
- Bien conçu : profil 3 D pour plus de stabilité
- Made in Germany, 3 ans de garantie
- Montage par cloutage, livré avec clous de fixation en acier
- Robuste : acier avec revêtement plastique
- Décent, durable et économique: pour mettre des informations en évidence p. ex. croquis, mémos, plans, photos ou posters
- Pratique: montage individuel ou extension bout à bout comme bande de visualisation continue

Réf.	Coloris	Dimensions (L x l x h)	U.V.
620 50	02 blanc	100 x 5 x 0,49 cm	1 pce(s)



Rail métallique inox MAULsolid, autocollant

- Pour la fixation de documents avec des aimants
- Noble : en acier inoxydable brossé, épaisseur 0,45 mm
- Design signé MAUL
- Montage aisé sans perçage : dotée sur toute la surface d'un coussin de mousse autoadhésif masquant les inégalités de surfaces, ne se détache pas sans laisser de résidus
- Décent et durable : pour mettre des informations en évidence p. ex. croquis, mémos, plans, photos ou posters
- Pour le bureau, l'atelier, le couloir ou la cuisine
- Pratique : montage individuel ou extension bout à bout comme bande de visualisation continue

Réf.	Coloris	Dimensions (L x l x h)	U.V.
620 66	95 argenté	50 x 5 x 0,18 cm	1 pce(s)
620 76	95 argenté	100 x 5 x 0,18 cm	1 pce(s)



Rail métallique MAULsolid, autocollant

- Pour la fixation de documents avec des aimants
- Design signé MAUL
- Insensible aux rayures : tôle d'acier fin thermolaquée, épaisseur 0,5 mm
- Montage aisé sans perçage : dotée sur toute la surface d'un coussin de mousse autoadhésif masquant les inégalités de surfaces, ne se détache pas sans laisser de résidus
- Décent, durable et économique : pour mettre des informations en évidence p. ex. croquis, mémos, plans, photos ou posters
- Pour le bureau, l'atelier, le couloir ou la cuisine
- Pratique : montage individuel ou extension bout à bout comme bande de visualisation continue

Réf.	Coloris	Dimensions (L x l x h)	U.V.
620 30	02 blanc	50 x 5 x 0,18 cm	1 pce(s)
620 40	02 blanc	100 x 5 x 0,18 cm	1 pce(s)



Rail métallique MAULstandard, autocollant

- Pour la fixation de documents avec des aimants
- Pour les économes
- Pratique : pour des marqueurs pour tableaux blancs, effaçable à sec
- Insensible aux rayures : tôle d'acier fin plastifiée, épaisseur 0,41 mm
- Montage aisé sans perçage : dotée de coussinets de mousse autoadhésifs masquant les inégalités de surfaces, ne se détachent pas sans laisser de résidus
- Décent et durable : pour mettre des informations en évidence p. ex. croquis, mémos, plans, photos ou posters
- Pratique : montage individuel ou extension bout à bout comme bande de visualisation continue

Réf.	Coloris	Dimensions (L x l x h)	Avec	U.V.
620 60	02 blanc	50 x 5 x 0,15 cm		1 pce(s)
620 70	02 blanc	100 x 5 x 0,15 cm		1 pce(s)
620 62	02 blanc	50 x 5 x 0,93 cm	2 aimants	1 pce(s)
620 72	02 blanc	100 x 5 x 0,93 cm	4 aimants	1 pce(s)



Bande métallique souple, autocollante

- Pour la fixation de documents avec des aimants
- Grande longueur : bande en rouleau pour aimants, se pose de mur en mur et même dans les angles
- Individuelle : se coupe à la longueur voulue avec de simples ciseaux
- Pour les jardins d'enfants, les écoles, les salles de conférence, galeries d'exposition, agences de publicité et autres
- Made in Germany, 3 ans de garantie
- Montage facile : dotée d'un coussin de mousse autoadhésif masquant les inégalités de surface, ne se détache pas sans laisser de résidus
- Insensible aux rayures : tôle d'acier fin laqué en blanc, épaisseur de la tôle 0,13 mm
- 621 00: avec 3 aimants ronds Ø 30 mm
- 621 20: livrée en boîte pratique dévideur

Réf.	Coloris	Dimensions (L x l x h)	U.V.
621 00	02 blanc	100 x 3,5 x 0,1 cm	1 pce(s)
621 01	02 blanc	100 x 3,5 x 0,1 cm	1 pce(s)
621 05	02 blanc	250 x 3,5 x 0,1 cm	1 pce(s)
621 10	02 blanc	500 x 3,5 x 0,1 cm	1 pce(s)
621 20	02 blanc	2500 x 3,5 x 0,1 cm	1 pce(s)



Porte-plans mobile

- Très pratique : pour la présentation de grands documents, par ex. affiches, posters, bandes d'impression, dessins industriels, feuilles de chevalets, ou série de petits formats
- Mobile : facile à déplacer n'importe où grâce à son pied à roulettes
- Made in Germany, 3 ans de garantie
- Réglable en hauteur : réglage télescopique en continu de 140 à 200 cm
- Ingénieux : permet à une personne seule d'accrocher des grands formats grâce à sa pince magnétique - ouvrir la pince vers le haut (elle se bloque en position ouverte), insérer le document, la pince se referme par le contact et le retient
- Extension possible jusqu'à 6 bras rotatifs

Réf.	Coloris	U.V.
625 60	84 gris	1 pce(s)

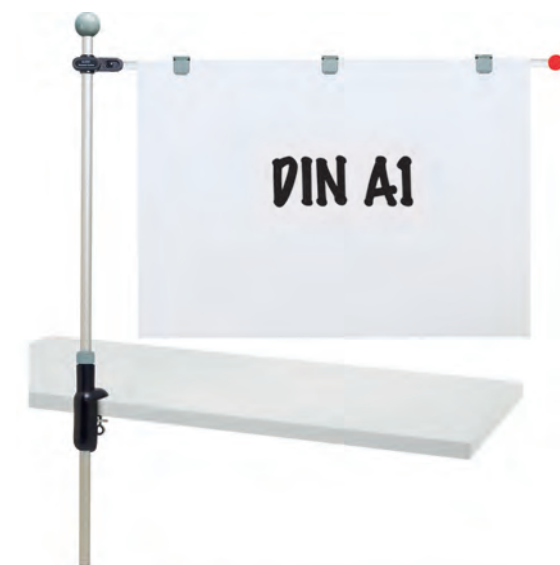

Porte-plans de table

- Très pratique : pour la présentation de grands documents, par ex. affiches, posters, bandes d'impression, dessins industriels, feuilles de chevalets, ou série de petits formats
- Peu encombrant : Solide pince de fixation en acier
- Made in Germany, 3 ans de garantie
- Ingénieux : permet à une personne seule d'accrocher des grands formats grâce à sa pince magnétique - ouvrir la pince vers le haut (elle se bloque en position ouverte), insérer le document, la pince se referme par le contact et le retient
- Bras rotatif A1 en aluminium (100 cm, 80g/m²) avec 3 pinces magnétiques coulissantes
- Extension possible jusqu'à 4 bras rotatifs
- Solide : colonne anodisée argent extensible jusqu'à 120 cm au dessus de la table

Réf.	Coloris	U.V.
625 50	84 gris	1 pce(s)



Porte-plans mural

- Très pratique : pour la présentation de grands documents, par ex. affiches, posters, bandes d'impression, dessins industriels, feuilles de chevalets, ou série de petits formats
- Orientable : se monte sur une paroi
- Made in Germany, 3 ans de garantie
- Ingénieux : permet à une personne seule d'accrocher des grands formats grâce à ses pinces magnétiques - ouvrir la pince vers le haut (elle se bloque en position ouverte), insérer le document, la pince se referme par le contact et le retient
- Livré avec le matériel de montage
- Design attrayant, matériaux de qualité
- Beaucoup de place : 2 bras rotatifs en aluminium A0 (132 cm, 80 g/m²) avec 3 pinces magnétiques coulissantes, extension possible jusqu'à 8 bras rotatifs

Réf.	Coloris	U.V.
625 30	84 gris	1 pce(s)



Bras rotatif pour porte-plans

- Complément pour nos porte-plans (attention à la charge maximale)
- Made in Germany, 3 ans de garantie
- Accepte les pinces magnétiques type V et les pinces à rouleau type V des deux côtés
- Muni d'un frein de positionnement automatique
- Noble : En aluminium anodisé argent
- Solide : Muni d'une protection de couleur vive en bout du bras

Réf.	Coloris	Longueur	Pour format	U.V.
626 00	08 aluminium	140 cm	A0	1 pce(s)
626 10	08 aluminium	107,7 cm	A1	1 pce(s)



Pince magnétique V

- Coulissante : complément pour les bras des porte-plans
- Made in Germany, 3 ans de garantie
- Avec pinçage automatique par aimant
- Ingénieux : permet à une personne seule d'accrocher des grands formats
- Utilisation : ouvrir la pince (elle se bloque en position ouverte), insérer le document, la pince se referme par le contact et le retient
- Protège : laquage intérieur évitant la détérioration des documents
- Pratique : muni d'un crochet permettant d'accrocher une attache pour clés ou photos

Réf.	Coloris	Dimensions (L x l x h)	Pces/UV	U.V.
626 30	84 gris	4 x 3,6 x 1,6 cm	10	1 ctn.



Pince à rouleau V

- Coulissante : complément pour les porte-plans, les rails pour pinces à rouleau et les rails murals
- Made in Germany, 3 ans de garantie
- Avec pinçage automatique, retient fermement les documents même épais
- Ingénieux : permet à une personne seule d'accrocher des grands formats
- Utilisation : insérer le document par le bas, le rouleau le retient automatiquement. Relever le rouleau pour libérer le document
- Pratique : muni d'un crochet permettant d'accrocher une attache pour clés ou photos

Réf.	Coloris	Dimensions (L x l x h)	Pces/UV	U.V.
625 20	84 gris	3,8 x 3,25 x 2,16 cm	10	1 ctn.





» Communication visuelle

Variées, clairement structurées, pertinentes et durables: tout comme pour une bonne modération, ces caractéristiques s'appliquent également à nos produits de présentation. Parce que nous disposons des bons outils pour conserver efficacement les idées et les informations.

Nous fabriquons des tableaux blancs dans toutes leurs variantes en Allemagne depuis des décennies. Chaque cadre, chaque vis et chaque matériau a été soigneusement sélectionné et testé par nos experts. Combiné à notre connaissance du traitement des métaux, cela permet d'obtenir des tableaux bien conçus et fiables.

» Compétence, confort et durabilité



LE TRAVAIL AGILE

La flexibilité et l'agilité caractérisent le bureau de l'avenir. Des concepts d'espace variables, desksharing et équipes tournantes font partie du quotidien. Dans ce contexte, l'environnement de travail doit s'adapter aux personnes et aux tâches. Nous avons les produits de communication visuelle mobiles idéals pour cela. Que ce soit comme surface de créativité dans les espace de travail, en tant que tableau de scrum pour le prochain projet, comme cloison de séparation avec un collègue, comme tableau d'information à l'entrée ou pour une réunion en plein air : nos tableaux blancs et tableaux d'information mobiles ainsi que les chevalets de conférence sont faciles à utiliser, à déplacer et à utiliser de manière variée.

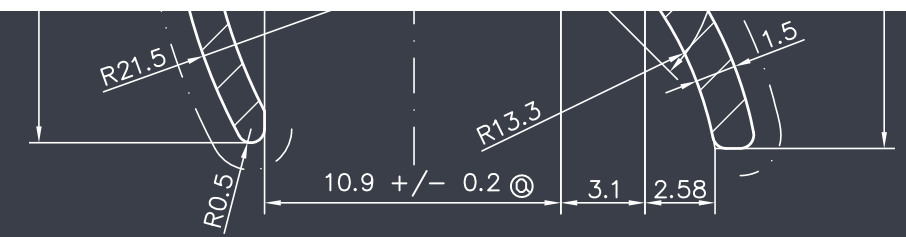

DES CONCEPTIONS INGÉNIEUSES

L'art de la conception des tableaux d'information consiste à les rendre à la fois très stables et légers. Stable, afin que le tableau ne se déforme pas ou que son cadre ne se détache pas au fil du temps. Et léger, pour pouvoir le fixer confortablement et en toute sécurité à n'importe quel mur ou le déplacer sans trop d'efforts comme tableau mobile, tableau d'animation ou chevalet de conférence. En tant que métallurgistes, nous nous y connaissons et misons sur la qualité pour pouvoir garantir une longue durée de vie des produits. La fixation des tableaux est également astucieuse, des accessoires de qualité inclus.



UNE QUALITÉ ÉPROUVÉE

Outre les surfaces pour pour punaises en liège, textile et papier, nous avons opté pour des surfaces plastifiées et émaillées de haute qualité. Nos cadres de tableaux blancs sont en grande partie en aluminium, ce qui rend les tableaux agréablement légers. Pour une grande stabilité, nous avons misé sur une épaisseur de matériau solide, une géométrie intelligente des profils et un assemblage résistant des cadres au tableau. Les coins et les bords sont conçus pour éviter les blessures. Les coins en onglet sont conformes aux normes de l'Institut fédéral Allemand pour la sécurité et la santé au travail. Sous le revêtement se trouve une plaque de support ingénieuse conçue par nos concepteurs. Ce que l'on appelle le sandwich est composé d'une solide tôle d'acier revêtue et d'une structure composite de forme stable.

» Nos séries

Vous avez le choix entre 4 niveaux de fonctionnalités et de qualité.

SÉRIE MAULpro

Le maximum en termes de design, stabilité et fonctionnalité.



Tableau blanc easy2move

Tableau blanc

Tableau blanc mobile

Tableau pour punaises

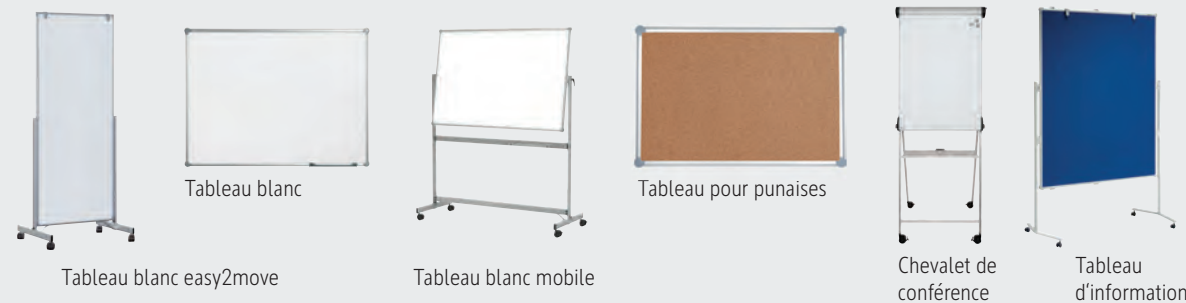
Chevalet de conférence

Tableau d'information

SÉRIE MAULoffice

Performant en stabilité et design.



Chevalet de conférence

SÉRIE MAULsolid

Solide modèle de base.



Tableau blanc easy2move

Chevalet de conférence

Tableau d'information

SÉRIE MAULstandard

Modèle de base pour les économistes.



Tableau blanc

Tableau blanc mobile

Tableau pour punaises

Tableau de planning

Chevalet de conférence

Tableau d'information

Tableau blanc mobile MAULpro easy2move



- Ingénieux : surface de travail étroite de grande hauteur, convient aux documents en format portrait (p. ex. papier pour chevalet de conférence)
- Fabriqué en Allemagne : le maximum en termes de stabilité, fonctionnalité et qualité
- Robuste : surface résistante, cadre en aluminium de qualité, bâti extrêmement robuste
- 3 ans de garantie, 5 ans sur la surface sous condition d'utilisation adéquate
- Mobile : facile à déplacer par une seule personne, grandes roulettes jumelles, antifriction, orientables
- Idéal partout où on travaille de manière créative : au bureau, lors de réunions, à l'accueil, pour des concepts d'utilisation variable de l'espace ou dans les bureaux de cotravail
- Utilisation comme chevalet de conférence : livré avec deux cavaliers porte-bloc coulissants (bloc réf. 638 78 02 disponible en option)

Réf.	Coloris	Dimensions tableau	Hauteur	U.V.
633 94	84 gris	180 x 75 cm	196,5 cm	1 pce(s)
633 96	84 gris	180 x 100 cm	196,5 cm	1 pce(s)



Tableau blanc 2000 MAULpro



- Le maximum en termes de stabilité, fonctionnalité et qualité
- Fabriqué en Allemagne, certificat GS (sécurité garantie)
- 3 ans de garantie, 5 ans sur la surface sous réserve d'utilisation adéquate
- Très grande stabilité : robuste cadre en aluminium anodisé argent
- Bonne adhérence magnétique : surface en tôle d'acier sur cœur sandwich rigide
- Robuste : surface plastifiée, adaptée à une utilisation permanente
- Faible poids, montage facile : un ajustement jusqu'à 6 mm est possible après accrochage grâce aux plots excentriques brevetés MAUL
- 630 85: Livré avec : 4 rails d'information aimantés en aluminium, longueur 21 cm. Personnalisable par des étiquettes en carton, 21 x 3,4 cm, les documents peuvent être insérés sous le profil

Réf.	Coloris	Dimensions tableau	U.V.
630 10	84 gris	45 x 60 cm	1 pce(s)
630 16	84 gris	60 x 90 cm	1 pce(s)
630 28	84 gris	90 x 120 cm	1 pce(s)
630 40	84 gris	90 x 180 cm	1 pce(s)
630 46	84 gris	100 x 150 cm	1 pce(s)
630 51	84 gris	120 x 180 cm	1 pce(s)
630 53	84 gris	120 x 240 cm	1 pce(s)
630 55	84 gris	120 x 300 cm	1 pce(s)
630 58	84 gris	100 x 200 cm	1 pce(s)
630 85	84 gris	90 x 120 cm	1 jeu.



6308584: avec 4 rails d'information



» Fixation breveté

Les tableaux doivent être solidement fixés au mur sur n'importe quelle surface. C'est pourquoi il est avantageux que le tableau soit léger sans perdre en stabilité. Cela s'applique également à l'assemblage, en particulier pour les tableaux de grande taille.

Le montage des tableaux MAUL est soigneusement planifié, accessoires de haute qualité inclus. Tous les modèles MAULpro, sont livrés avec notre élément excentrique breveté. Celui-ci vous permet de réajuster le tableau jusqu'à 6 mm après le montage.





Tableau blanc 2000 MAULpro, émaillé

- Le maximum en termes de stabilité, fonctionnalité et qualité
- Surface émaillée : particulièrement résistante aux rayures, robuste et écologique
- Inusable : 30 ans de garantie sur la surface sous réserve d'utilisation adéquate
- Fabriqué en Allemagne, certificat GS (sécurité garantie) TÜV Thüringen
- Génial : solidité et élasticité du métal combinée à la dureté et à la résistance du verre
- Pratique : surface facile à nettoyer, résistante aux acides et aux bases, anti-corrosive
- Faible poids, montage facile : un ajustement jusqu'à 6 mm est possible après accrochage grâce aux plots excentriques brevetés MAUL

Réf.	Coloris	Dimensions tableau	U.V.
630 17	84 gris	60 x 90 cm	1 pce(s)
630 29	84 gris	90 x 120 cm	1 pce(s)
630 41	84 gris	90 x 180 cm	1 pce(s)
630 47	84 gris	100 x 150 cm	1 pce(s)
630 52	84 gris	120 x 180 cm	1 pce(s)
630 54	84 gris	120 x 240 cm	1 pce(s)
630 56	84 gris	120 x 300 cm	1 pce(s)
630 59	84 gris	100 x 200 cm	1 pce(s)

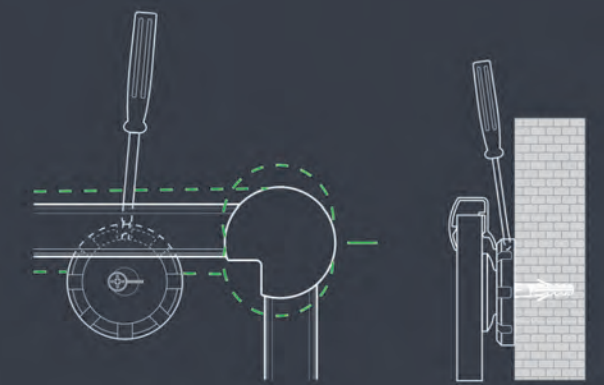

Tableau blanc 2000 MAULpro, ensemble complet

- Le maximum en termes de stabilité, fonctionnalité et qualité
- Livré avec : 4 marqueurs, 1 brosse de nettoyage, 1 auget, 10 aimants, 2 cavaliers porte-bloc et 1 bloc de conférence
- Fabriqué en Allemagne, certificat GS (sécurité garantie) TÜV Thüringen
- 3 ans de garantie, 5 ans sur la surface sous réserve d'utilisation adéquate
- Solide : robuste cadre en aluminium anodisé argent
- Une meilleure adhérence magnétique : surface en tôle d'acier plastifiée sur un cœur rigide en technique sandwich
- Faible poids, montage facile : un ajustement jusqu'à 6 mm est possible après accrochage grâce aux plots excentriques brevetés MAUL

Réf.	Coloris	Dimensions tableau	U.V.
630 92	84 gris	60 x 90 cm	1 jeu.
630 95	84 gris	90 x 120 cm	1 jeu.



Tableau blanc 2000 MAULpro, blanc

- Le maximum en termes de stabilité, fonctionnalité et qualité
- Discret et élégant : joli cadre thermolaqué en coloris blanc
- Auget coulissant blanc
- Fabriqué en Allemagne, certificat GS (sécurité garantie) TÜV Thüringen
- 3 ans de garantie, 5 ans sur la surface sous réserve d'utilisation adéquate
- Robuste surface plastifiée, adaptée à une utilisation permanente
- Faible poids, montage facile : un ajustement jusqu'à 6 mm est possible après accrochage grâce aux plots excentriques brevetés MAUL

Réf.	Coloris	Dimensions tableau	U.V.
630 66	02 blanc	60 x 90 cm	1 pce(s)
630 68	02 blanc	90 x 120 cm	1 pce(s)



Tableau blanc 2000 MAULpro argent, ensemble complet

- Le maximum en termes de stabilité, fonctionnalité et qualité
- Stylé : surface plastifiée argent, cadre en aluminium anodisé argent
- Livré avec : 2 marqueurs, 1 brosse de nettoyage, 1 auget coulissant et 10 aimants
- Fabriqué en Allemagne, certificat GS (sécurité garantie) TÜV Thüringen
- 3 ans de garantie, 5 ans sur la surface sous réserve d'utilisation adéquate
- Faible poids, montage facile : un ajustement jusqu'à 6 mm est possible après accrochage grâce aux plots excentriques brevetés MAUL

Réf.	Coloris	Dimensions tableau	U.V.
631 23	84 gris	60 x 90 cm	1 jeu.
631 24	84 gris	90 x 120 cm	1 jeu.
631 28	84 gris	90 x 180 cm	1 jeu.



Tableau blanc continu MAULpro

- Une surface à l'infini : extensible à souhait grâce aux modules d'extension
- Utilisable comme chevalet de conférence : les discrets cavaliers porte-blocs (réf. 638 73 84) sont disponibles à peu de frais
- Le seul tableau continu avec cadre : assure la rigidité, facile à aligner par des non-professionnels
- Robuste surface plastifiée, adaptée à une utilisation permanente
- Faible poids, montage facile : un ajustement jusqu'à 6 mm est possible après accrochage grâce aux plots excentriques brevetés MAUL
- Fabriqué en Allemagne, certificat GS (sécurité garantie) TÜV Thüringen
- 3 ans de garantie, 5 ans sur la surface (sous réserve d'utilisation adéquate)

Réf.	Coloris	Format	Dimensions tableau	Module	U.V.
633 51	84 gris	paysage	90 x 120 cm	module initial, module final	1 jeu.
633 53	84 gris	paysage	90 x 120 cm	module d'extension	1 pce(s)
633 52	84 gris	portrait	120 x 90 cm	module initial, module final	1 jeu.
633 54	84 gris	portrait	120 x 90 cm	module d'extension	1 pce(s)



Cavaliers porte-bloc de conférence

- Utilisables pour les tableaux blancs, les tableaux d'information professionnels et les tableaux continus de la gamme MAULpro
- Fabriqués en Allemagne
- Coulissants, s'adaptent à tous les blocs du marché

Réf.	Coloris	U.V.
638 73	84 gris	1 jeu.



Tableau blanc triptyque MAULpro

- Miracle de compacité : grande surface utile sur peu de place, la surface utilisable est le triple de la surface de base
- Le maximum en termes de stabilité, fonctionnalité et qualité
- Solide et résistant : charnières massives en bande d'acier de 3 mm
- Fabriqué en Allemagne
- 3 ans de garantie, 5 ans sur la surface sous réserve d'utilisation adéquate
- Une meilleure adhérence magnétique : surface en tôle d'acier plastifiée sur un noyau rigide en technique sandwich
- Faible poids, montage facile : un ajustement jusqu'à 6 mm est possible après accrochage grâce aux plots excentriques brevetés MAUL
- 633 70: Ailes 100 x 75 cm chacune
- 633 72: Ailes 100 x 60 cm chacune

Réf.	Coloris	Surface utile	Dimensions, ouvert	Dimensions, fermé	U.V.
633 70	84 gris	4,50 m ²	100 x 300 cm	100 x 150 cm	1 pce(s)
633 72	84 gris	3,60 m ²	100 x 240 cm	100 x 120 cm	1 pce(s)



Tableau blanc mobile 2000 MAULpro

- Stabilité maximale du tableau et du support
- Fabriqué en Allemagne
- 3 ans de garantie, 5 ans sur la surface sous réserve d'utilisation adéquate
- Robuste : surface 75 x 120 cm, plastifiée, pour utilisation permanente
- Hauteur réglable sur 5 positions : dimensions format portrait 75 x 137-200 x 65 cm, format paysage 120 x 140-175 x 65 cm
- Utilisable comme chevalet de conférence grâce à deux cavaliers porte-bloc (bloc réf. 638 78 02 disponible en option)
- Mobile : 4 roulettes orientables livrées, dont 2 avec frein

Réf.	Coloris	Dimensions tableau	U.V.
637 10	84 gris	120 x 75 cm	1 pce(s)



Tableau blanc mobile MAULpro non réversible

- Pratique : double surface, tableau blanc sur les deux faces
- Le maximum en termes de stabilité, fonctionnalité et qualité
- Fabriqué en Allemagne
- 3 ans de garantie, 5 ans sur la surface, sous réserve d'utilisation adéquate
- Déplacement aisé du tableau bien dégagé, grandes roulettes antifriction, orientables avec frein
- Extrêmement solide : support très robuste, surface résistante
- Surface plastifiée, adaptée à une utilisation permanente

Réf.	Coloris	Dimensions tableau	Dimensions (L x l x h)	U.V.
633 55	84 gris	100 x 120 cm	127,6 x 64 x 195,8 cm	1 pce(s)
633 56	84 gris	100 x 150 cm	157,6 x 64 x 195,8 cm	1 pce(s)
633 57	84 gris	100 x 180 cm	187,6 x 64 x 195,8 cm	1 pce(s)
633 58	84 gris	100 x 210 cm	217,6 x 64 x 195,8 cm	1 pce(s)



Tableau blanc mobile MAULpro, réversible

- Réversible sur 360°, inclination en continu, blocage sécurisé par molette latérale
- Le maximum en termes de stabilité, fonctionnalité et qualité
- Fabriqué en Allemagne, trois ans de garantie, 5 ans sur la surface (sous réserve d'utilisation adéquate)
- Pratique : double surface, tableau blanc sur les deux faces
- Très robuste : le bâti est particulièrement solide, surface résistante
- Surface plastifiée, adaptée à une utilisation permanente
- Facile à déplacer : grandes roulettes jumelles, antifriction, orientables avec frein

Réf.	Coloris	Dimensions tableau	Dimensions (L x l x h)	U.V.
633 61	84 gris	100 x 120 cm	134 x 64 x 196 cm	1 pce(s)
633 62	84 gris	100 x 150 cm	164 x 64 x 196 cm	1 pce(s)
633 63	84 gris	100 x 180 cm	194 x 64 x 196 cm	1 pce(s)
633 67	84 gris	100 x 210 cm	224 x 64 x 196 cm	1 pce(s)



Tableau blanc mobile MAULpro, réversible, émaillé

- Réversible sur 360°, inclination en continu, blocage sécurisé par un levier bloquant
- Surface émaillée : particulièrement résistante aux rayures, robuste et écologique
- Le maximum en termes de stabilité, fonctionnalité et qualité
- Fabriqué en Allemagne
- Trois ans de garantie, 30 ans sur la surface (sous réserve d'utilisation adéquate)
- Très robuste : le bâti est particulièrement solide, surface résistante
- Facile à déplacer : grandes roulettes jumelles, antifriction, orientables avec frein
- Utilisation comme tableau d'information, à l'accueil, à la pointeuse, à la cantine, à l'école et lors de séminaires

Réf.	Coloris	Dimensions tableau	Dimensions (L x l x h)	U.V.
633 64	84 gris	100 x 120 cm	134 x 64 x 196 cm	1 pce(s)
633 65	84 gris	100 x 150 cm	164 x 64 x 196 cm	1 pce(s)
633 66	84 gris	100 x 180 cm	194 x 64 x 196 cm	1 pce(s)
633 84	84 gris	100 x 210 cm	224 x 64 x 196 cm	1 pce(s)



Tableau blanc tryptique mobile MAULpro

- Un miracle de compacité : grande surface utile sur un minimum de place
- Made in Germany
- 3 ans de garantie, 5 ans sur la surface, sous réserve d'utilisation adéquate
- Six faces utilisables, deux ailes rabattables: Surface utile : 6 m². Ailes: 100 x 75 cm chacune
- Le mieux en termes de stabilité, fonctionnalité et qualité
- Très robuste : bâti particulièrement solide, charnières massives, roulettes de grande taille
- Surface en tôle d'acier plastifiée sur coeur rigide en technique sandwich

Réf.	Coloris	Surface utile	Dimensions, ouvert	Dimensions, fermé	U.V.
633 81	84 gris	6,00 m ²	100 x 300 cm	100 x 150 cm	1 pce(s)





Tableau blanc mobile MAULsolid easy2move

- Ingénieux : surface de travail étroite de grande hauteur, convient aux documents en format portrait (p. ex. papier pour chevalet de conférence)
- Pratique : double la surface de travail, tableau blanc, biface
- Grande qualité, design signé MAUL
- Solide : surface résistante, cadre en aluminium, bâti robuste
- Robuste : surface en tôle d'acier plastifiée
- Mobile : facile à déplacer par une seule personne
- Pratique partout où on travaille de manière créative : au bureau, lors de réunions, à l'accueil, pour des concepts d'utilisation variable de l'espace ou dans les bureaux de travail coopératif

Réf.	Coloris	Dimensions tableau	Hauteur	U.V.
645 52	84 gris	180 x 75 cm	189,4 cm	1 pce(s)
645 54	84 gris	180 x 100 cm	189,4 cm	1 pce(s)



Tableau blanc MAULstandard

- Excellente qualité, design signé MAUL
- Relation prix/performance imbattable
- Très solide : cadre en aluminium anodisé argent
- Robuste : surface en tôle d'acier plastifiée, apte à un usage fréquent
- Poids plume : facile à transporter et à monter
- Format portrait ou paysage

Réf.	Coloris	Dimensions tableau	U.V.
645 10	84 gris	30 x 45 cm	1 pce(s)
645 14	84 gris	45 x 60 cm	1 pce(s)
645 18	84 gris	60 x 90 cm	1 pce(s)
645 22	84 gris	90 x 120 cm	1 pce(s)
645 26	84 gris	100 x 150 cm	1 pce(s)
645 30	84 gris	90 x 180 cm	1 pce(s)
645 34	84 gris	100 x 200 cm	1 pce(s)
645 36	84 gris	120 x 150 cm	1 pce(s)
645 38	84 gris	120 x 180 cm	1 pce(s)
645 40	84 gris	120 x 200 cm	1 pce(s)
645 42	84 gris	120 x 240 cm	1 pce(s)
645 46	84 gris	120 x 300 cm	1 pce(s)

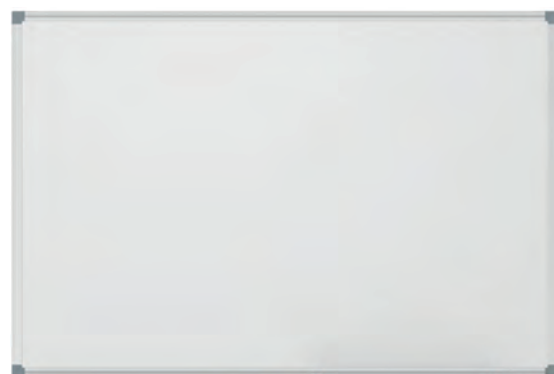

» Tableaux blancs et tableaux pour punaises MAULstandard

Montage facile. Matériel de montage inclus

1. Visser le support mural inférieur

2. Visser le support mural supérieur

3. Accrochez le tableau en bas et en haut



Tableau blanc MAULstandard émaillé

- Excellente qualité, relation prix/performance imbattable. Design signé MAUL
- Surface émaillée : particulièrement résistante aux rayures, robuste et écologique
- Inusable : 30 ans de garantie sur la surface sous condition d'utilisation adéquate
- Génial : solidité et élasticité du métal combinées avec la dureté et la résistance à l'usure de la surface en verre
- Pratique : surface facile à nettoyer, insensible aux acides et aux bases, anticorrosion
- Très solide : cadre en aluminium anodisé argent
- Format portrait ou paysage

Réf.	Coloris	Dimensions tableau	U.V.
646 10	84 gris	30 x 45 cm	1 pce(s)
646 14	84 gris	45 x 60 cm	1 pce(s)
646 18	84 gris	60 x 90 cm	1 pce(s)
646 22	84 gris	90 x 120 cm	1 pce(s)
646 26	84 gris	100 x 150 cm	1 pce(s)
646 30	84 gris	90 x 180 cm	1 pce(s)
646 34	84 gris	100 x 200 cm	1 pce(s)
646 36	84 gris	120 x 150 cm	1 pce(s)
646 38	84 gris	120 x 180 cm	1 pce(s)
646 40	84 gris	120 x 200 cm	1 pce(s)
646 42	84 gris	120 x 240 cm	1 pce(s)
646 46	84 gris	120 x 300 cm	1 pce(s)

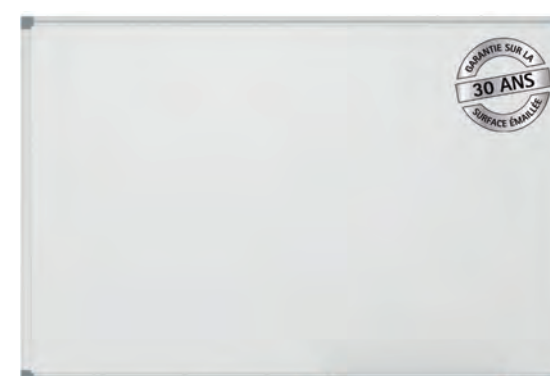
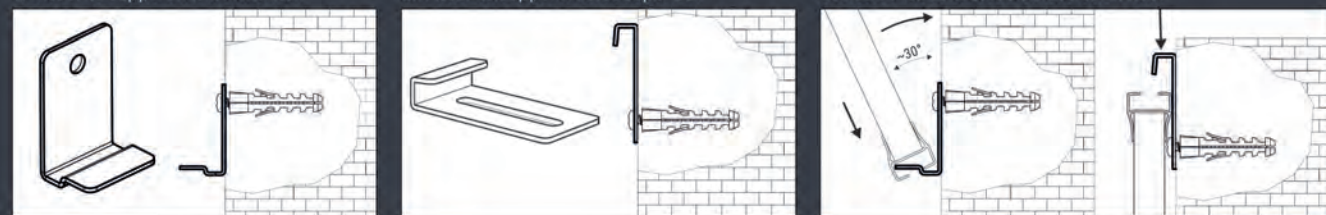

Tableau blanc MAULstandard, quadrillage

- Excellente qualité
- Design signé MAUL
- Avec quadrillage de qualité
- Facilite la représentation de tableaux, graphiques et dessins
- Très solide : cadre en aluminium anodisé argent
- Robuste : surface en tôle d'acier plastifiée, apte à un usage fréquent
- Format portrait ou paysage

Réf.	Coloris	Dimensions tableau	Quadrillage	U.V.
646 52	84 gris	60 x 90 cm	20 x 20 mm	1 pce(s)
646 56	84 gris	90 x 120 cm	20 x 20 mm	1 pce(s)
646 60	84 gris	100 x 150 cm	20 x 20 mm	1 pce(s)
646 50	84 gris	60 x 90 cm	10 x 10 mm	1 pce(s)
646 54	84 gris	90 x 120 cm	10 x 10 mm	1 pce(s)
646 58	84 gris	100 x 150 cm	10 x 10 mm	1 pce(s)



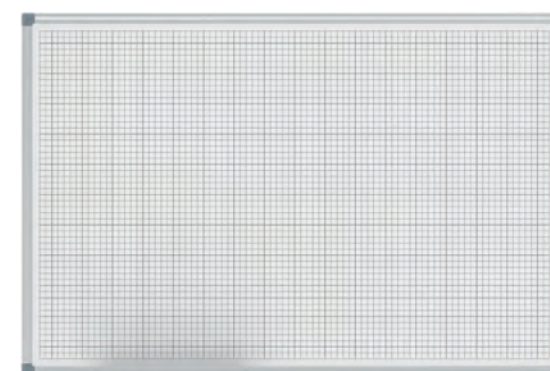

Tableau blanc rabattable MAULstandard

- Miracle de compacité : grande surface utile sur peu de place, la surface utilisable est jusqu'à triple de la surface de base
- Design signé MAUL
- Excellente qualité, rapport qualité/prix imbattable
- Résistant : fortes charnières
- Très solide : cadre en profil d'aluminium anodisé argent
- Robuste : surface en tôle d'acier plastifiée, adaptée à un usage fréquent
- En position haute l'auget ferme le tableau
- 645 79: Aile de 100 x 60 cm. Trois faces utilisables, une aile rabattable.
- 645 80: Ailes de 100 x 60 cm chacune. Cinq faces utilisables, deux ailes rabattables
- 645 82: Ailes de 100 x 75 cm chacune. Cinq faces utilisables, deux ailes rabattables

Réf.	Coloris	Surface utile	Dimensions, ouvert	Dimensions, fermé	U.V.
645 79	84 gris	1,80 m ²	100 x 120 cm	100 x 60 cm	1 pce(s)
645 80	84 gris	3,60 m ²	100 x 240 cm	100 x 120 cm	1 pce(s)
645 82	84 gris	4,50 m ²	100 x 300 cm	100 x 150 cm	1 pce(s)

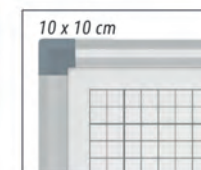
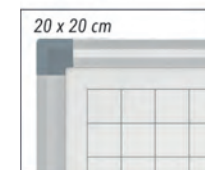

Tableau blanc mobile MAULstandard, réversible

- Modèle de base avec une relation qualité/prix imbattable
- Réversible sur 360 degrés, inclination en continu, blocage sécurisé par molette latérale
- Excellente qualité, design signé MAUL
- Tableau d'information à la réception, à la pointeuse, dans les cantines, dans les écoles ou les séminaires
- Robuste: surface plastifiée, adaptée à un usage fréquent
- Robuste : solide cadre en tubulure laquée grise, surface résistante
- Facile à déplacer : muni de 4 grandes roulettes jumelles, antifriction, orientables et verrouillables

Réf.	Coloris	Dimensions tableau	Dimensions (L x l x h)	U.V.
645 92	84 gris	90 x 120 cm	55,8 x 135,5 x 189,5 cm	1 pce(s)
645 93	84 gris	100 x 150 cm	55,8 x 165,5 x 194,5 cm	1 pce(s)
645 94	84 gris	120 x 180 cm	55,8 x 195,5 x 194,5 cm	1 pce(s)
645 95	84 gris	100 x 200 cm	55,8 x 215,5 x 194,5 cm	1 pce(s)
645 96	84 gris	120 x 220 cm	55,8 x 235,5 x 194,5 cm	1 pce(s)



Tableau blanc mobile MAULstandard émaillé, réversible

- Modèle de base avec une relation prix/performance imbattable
- Réversible sur 360°, inclination en continu, blocage sécurisé par molette latérale
- Surface émaillée: particulièrement résistante aux rayures, résistante à l'usure et écologique
- Inusable : 30 ans de garantie sur la surface sous condition d'utilisation adéquate
- Grande qualité, design signé MAUL
- Solide: bâti robuste en tubulure laquée grise, surface résistante
- Facile à déplacer: muni de 4 grandes roulettes jumelles, orientables et verrouillables

Réf.	Coloris	Dimensions tableau	Dimensions (L x l x h)	U.V.
646 02	84 gris	90 x 120 cm	55,8 x 135,5 x 189,5 cm	1 pce(s)
646 03	84 gris	100 x 150 cm	55,8 x 165,5 x 194,5 cm	1 pce(s)
646 04	84 gris	120 x 180 cm	55,8 x 195,5 x 194,5 cm	1 pce(s)
646 05	84 gris	100 x 200 cm	55,8 x 215,5 x 194,5 cm	1 pce(s)
646 06	84 gris	120 x 220 cm	55,8 x 235,5 x 194,5 cm	1 pce(s)



Tableau blanc tryptique mobile MAULstandard

- Miracle de compacité : grande surface utile sur peu de place
- Cinq faces utilisables, deux ailes rabattables
- Conçu par MAUL : excellente qualité, rapport qualité/prix imbattable
- Résistant : bâti robuste en tubulure d'acier, fortes charnières
- Facile à déplacer : 4 grandes roulettes jumelles, orientables avec frein
- Surface en tôle d'acier plastifiée, adaptée à un usage fréquent
- Cadre en aluminium anodisé argent combiné avec des coins en gris
- 645 85: Ailes de 100 x 60 cm chacune
- 645 86: Ailes de 100 x 75 cm chacune

Réf.	Coloris	Surface utile	Dimensions, ouvert	Dimensions, fermé	U.V.
645 85	84 gris	3,60 m ²	100 x 240 cm	100 x 120 cm	1 pce(s)
645 86	84 gris	4,50 m ²	100 x 300 cm	100 x 150 cm	1 pce(s)



Tableau pour craie avec cadre en bois

NEW

- Naturel : cadre discret en bois non traité
- Poids plume : facile à transporter et à monter
- Fourni avec système d'accrochage
- Double usage : écrire et effacer à sec
- Format portrait ou paysage
- En isorel dur avec revêtement spécial
- Permet l'utilisation de craies classiques

Réf.	Coloris	Dimensions tableau	U.V.
252 30	70 bois	30 x 40 cm	10 pce(s)
252 40	70 bois	40 x 60 cm	10 pce(s)
252 42	70 bois	40 x 60 cm	1 pce(s)
252 60	70 bois	60 x 80 cm	5 pce(s)
252 62	70 bois	60 x 80 cm	1 pce(s)
252 61	70 bois	60 x 90 cm	5 pce(s)



Tableau blanc MAULfun

- Polyvalent : pour les rendez-vous, les informations ou les notes
- Pratique : avec boucle d'accrochage
- Peut être utilisé des deux côtés
- Cadre robuste en plastique coloré
- Pratique et facile à ranger
- Léger : facile à transporter
- Surface en tôle d'acier plastifiée

Réf.	Coloris	Dimensions tableau	U.V.
628 12	99 assortis	24 x 35 cm	10 pce(s)
628 14	99 assortis	28 x 40 cm	10 pce(s)
628 16	99 assortis	38,5 x 58,5 cm	10 pce(s)

Série	Étoiles	Surface	24 x 35 cm	28 x 40 cm	30 x 45 cm	38,5 x 58,5 cm	40 x 60 cm	45 x 60 cm	60 x 90 cm	75 x 180 cm	90 x 120 cm
Tableau blanc mobile MAULpro easy2move	☆☆☆☆☆	Plastifiée								633 94	
Tableau blanc 2000 MAULpro	☆☆☆☆☆	Plastifiée						630 10	630 16		630 28
Tableau blanc 2000 MAULpro, ensemble complet	☆☆☆☆☆	Plastifiée									630 85
Tableau blanc 2000 MAULpro	☆☆☆☆☆	Émaillée							630 17		630 29
Tableau blanc 2000 MAULpro, ensemble complet	☆☆☆☆☆	Plastifiée							630 92		630 95
Tableau blanc 2000 MAULpro, blanc	☆☆☆☆☆	Plastifiée							630 66		630 68
Tableau blanc 2000 MAULpro argent, ensemble complet	☆☆☆☆☆	Plastifiée							631 23		631 24
Tableau blanc continu MAULpro, module de base	☆☆☆☆☆	Plastifiée									633 51
Tableau blanc continu MAULpro, module d'extension	☆☆☆☆☆	Plastifiée									633 53
Tableau blanc triptyque MAULpro	☆☆☆☆☆	Plastifiée									
Tableau blanc mobile 2000 MAULpro	☆☆☆☆☆	Plastifiée									
Tableau blanc mobile MAULpro non réversible	☆☆☆☆☆	Plastifiée									
Tableau blanc mobile MAULpro, réversible	☆☆☆☆☆	Plastifiée									
Tableau blanc mobile MAULpro, réversible	☆☆☆☆☆	Émaillée									
Tableau blanc triptyque mobile MAULpro	☆☆☆☆☆	Plastifiée									
Tableau blanc mobile MAULsolid easy2move	☆☆☆☆☆	Plastifiée								645 52	
Tableau blanc MAULstandard	☆☆☆☆	Plastifiée			645 10			645 14	645 18		645 22
Tableau blanc MAULstandard	☆☆☆☆	Émaillée			646 10			646 14	646 18		646 22
Tableau blanc MAULstandard, quadrillage 20x20 mm	☆☆☆☆	Plastifiée							646 52		646 56
Tableau blanc MAULstandard, quadrillage 10x10 mm	☆☆☆☆	Plastifiée							646 50		646 54
Tableau blanc rabattable MAULstandard	☆☆☆☆	Plastifiée									
Tableau blanc mobile MAULstandard, réversible	☆☆☆☆	Plastifiée									645 92
Tableau blanc mobile MAULstandard, réversible	☆☆☆☆	Émaillée									646 02
Tableau blanc triptyque mobile MAULstandard	☆☆☆☆	Plastifiée									
Tableau blanc MAULfun	☆☆	Plastifiée	628 12	628 14		628 16					



» Émaille – inusable & grande longévité

L'émaille est notre meilleure surface. Cuite à 800° elle est très robuste et résistante et résiste au nettoyage avec des nettoyeurs agressifs. Même les traces de marqueurs permanents utilisés par erreur, les graffitis et la colle s'enlèvent facilement. L'environnement n'est pas touché : les matières premières sont (même à longue échéance) disponibles en quantité suffisantes, l'émaille ne contient pas de substance nocives. Les produits émaillés ont un rendu des couleurs naturel même en plein soleil, ils sont insensibles à la température et ont la plus longue durée de vie. En combinaison avec les tableaux MAUL on obtient des produits premium de grande qualité.

90 x 180 cm	100 x 60 cm	100 x 120 cm	100 x 150 cm	100 x 180 cm	100 x 200 cm	100 x 210 cm	120 x 75 cm	120 x 90 cm	120 x 150 cm	120 x 180 cm	120 x 200 cm	120 x 220 cm	120 x 240 cm	120 x 300 cm	Accessoires	Page
				633 96												73
630 40			630 46		630 58					630 51			630 53	630 55		73
															x	73
630 41			630 47		630 59					630 52			630 54	630 56		74
															x	74
																74
631 28															x	75
																75
								633 52								75
								633 54								75
			633 72	633 70												76
									637 10							76
			633 55	633 56	633 57		633 58									76
			633 61	633 62	633 63		633 67									77
			633 64	633 65	633 66		633 84									77
					633 81											77
									645 54							78
645 30			645 26		645 34					645 36	645 38	645 40	645 42	645 46		78
646 30			646 26		646 34					646 36	646 38	646 40	646 42	646 46		79
					646 60											79
					646 58											79
	645 79	645 80	645 82													80
					645 93		645 95			645 94		645 96				80
					646 03		646 05			646 04		646 06				80
			645 85	645 86												81
																81

» Les étoiles MAUL ★★★★★

Les étoiles MAUL vous aident à trouver le modèle correspondant à vos exigences. Si vous recherchez une polyvalence maximale ainsi que le confort et la qualité, les modèles cinq étoiles sont faits pour vous. Vous privilégiez les modèles de base offrant un bon rapport prix-performance ? Les modèles trois étoiles sont parfaits.

Quel que soit votre choix : Tous les produits MAUL ont été soumis à un contrôle technique et satisfont à l'exigence de qualité d'une entreprise allemande de marque.

» TABLEAUX POUR PUNAISES



Tableau d'information 2000 MAULpro, liège

- Le maximum en termes de stabilité et de qualité
- Made in Germany, label GS TÜV Thüringen, 3 ans de garantie
- Liège non traité
- Très performant: les punaises sont bien tenues, la surface est auto-régénérante pour une utilisation continue
- Solidité maximale : robuste cadre en aluminium anodisé, env. 1,3 mm d'épaisseur
- Faible poids, montage facile: confortable ajustement horizontal jusqu'à 6 mm après accrochage grâce aux plots excentriques brevetés MAUL
- Format portrait ou paysage



Réf.	Coloris	Dimensions tableau	U.V.
629 35	84 gris	60 x 90 cm	1 pce(s)
629 45	84 gris	90 x 120 cm	1 pce(s)
629 55	84 gris	100 x 150 cm	1 pce(s)
629 65	84 gris	90 x 180 cm	1 pce(s)



Tableau d'information 2000 MAULpro, structuré

- Le maximum en termes de stabilité et de qualité
- Made in Germany, label GS TÜV Thüringen, 3 ans de garantie
- Pratique : la surface structurée est décente, les salissures sont peu visibles
- Très performant: les punaises sont bien tenues et les documents bien maintenus
- Solidité maximale : robuste cadre en aluminium anodisé, env. 1,3 mm d'épaisseur
- Faible poids, montage facile: confortable ajustement horizontal jusqu'à 6 mm après accrochage grâce aux plots excentriques brevetés MAUL
- Format portrait ou paysage



Réf.	Coloris	Dimensions tableau	U.V.
629 38	84 gris	60 x 90 cm	1 pce(s)
629 48	84 gris	90 x 120 cm	1 pce(s)
629 58	84 gris	100 x 150 cm	1 pce(s)
629 68	84 gris	90 x 180 cm	1 pce(s)



Tableau d'information 2000 MAULpro, textile

- Le maximum en termes de stabilité et de qualité
- Made in Germany, label GS TÜV Thüringen, 3 ans de garantie
- Résistant : surface textile punaisable, tissée serré, résistante à l'usure
- Performant: les punaises sont bien tenues, la surface est auto-régénérante pour une utilisation continue
- Solidité maximale : robuste cadre en aluminium anodisé, env. 1,3 mm d'épaisseur
- Faible poids, montage facile: confortable ajustement horizontal jusqu'à 6 mm après accrochage grâce aux plots excentriques brevetés MAUL
- Format portrait ou paysage



Réf.	Coloris	Dimensions tableau	U.V.
629 34	84 gris	60 x 90 cm	1 pce(s)
629 44	35 bleu, 84 gris	90 x 120 cm	1 pce(s)
629 54	35 bleu, 84 gris	100 x 150 cm	1 pce(s)
629 64	84 gris	90 x 180 cm	1 pce(s)



» TABLEAUX POUR PUNAISES



Tableau d'information MAULstandard, liège

- Qualité de haut niveau
- Rapport prix/performance convainquant
- Design signé MAUL
- Surface punaisable en liège non traité
- Grande stabilité : cadre en profilé d'aluminium
- Poids plume : facile à transporter et à monter
- Format portrait ou paysage

Réf.	Coloris	Dimensions tableau	U.V.
644 14	84 gris	45 x 60 cm	1 pce(s)
644 18	84 gris	60 x 90 cm	1 pce(s)
644 22	84 gris	90 x 120 cm	1 pce(s)
644 26	84 gris	100 x 150 cm	1 pce(s)
644 30	84 gris	90 x 180 cm	1 pce(s)



Tableau d'information MAULstandard, textile

- Qualité de haut niveau, coloris frais et moderne
- Rapport prix/performance convainquant
- Design signé MAUL
- Résistant : surface textile punaisable en feutre de qualité
- Performant : les punaises tiennent et fixent bien
- Grande stabilité : cadre en profilé d'aluminium
- Poids plume : facile à transporter et à monter

Réf.	Coloris	Dimensions tableau	U.V.
644 38	34 bleu clair, 35 bleu, 43 orange, 84 gris	60 x 90 cm	1 pce(s)
644 42	34 bleu clair, 35 bleu, 43 orange, 84 gris	90 x 120 cm	1 pce(s)
644 50	34 bleu clair, 35 bleu, 43 orange, 84 gris	90 x 180 cm	1 pce(s)

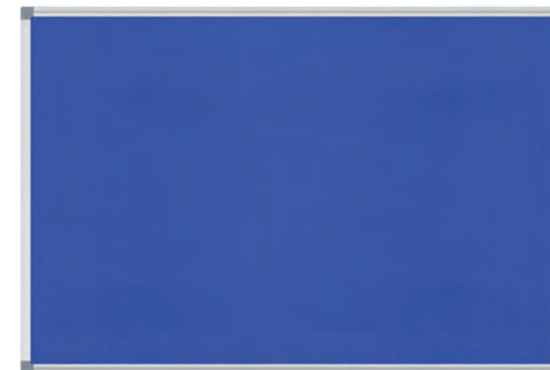

Tableau liège, cadre bois

- Apprécié aussi à la maison
- Livré avec punaises signalétiques et matériel de montage
- Naturel et chaleureux : surface punaisable en liège non traité et discret cadre en bois
- Format portrait ou paysage, cadre en bois solide
- Poids plume : facile à transporter et à monter
- Livré avec système de montage

Réf.	Coloris	Dimensions tableau	U.V.
270 30	70 bois	30 x 40 cm	10 pce(s)
270 40	70 bois	40 x 60 cm	10 pce(s)
270 60	70 bois	60 x 80 cm	10 pce(s)
270 61	70 bois	60 x 100 cm	5 pce(s)
270 81	70 bois	80 x 120 cm	5 pce(s)

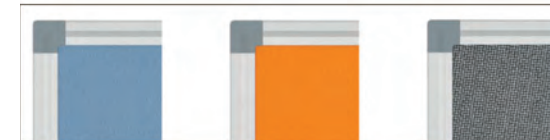

Tableau de planning annuel MAULstandard

- Excellente qualité, design signé MAUL
- Vision annuelle permanente
- Répartition horizontale des mois, noms des mois imprimés et cases pour les jours de la semaine
- Pour une organisation moderne, flexible et rapide
- Informations sur les activités, l'emploi du personnel, les projets, les machines
- Surface en tôle d'acier plastifiée, apte à un usage fréquent
- Très solide : cadre en aluminium anodisé argent

Réf.	Coloris	Dimensions tableau	U.V.
646 63	84 gris	60 x 90 cm	1 pce(s)
646 65	84 gris	90 x 120 cm	1 pce(s)

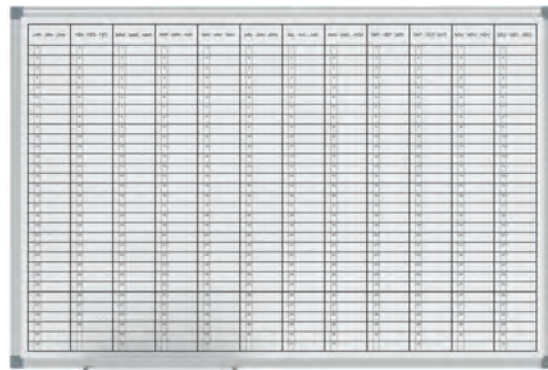

Tableau de planning mensuel/annuel MAULstandard

- Excellente qualité
- Design signé MAUL
- Grille imprimée avec toutes les semaines des 12 mois
- Zone supérieure : 2 x 6 mois, imprimés. Zone inférieure : une colonne pour répartition des jours par personnes/objets
- Informations sur les activités, l'emploi du personnel, les projets, les machines
- Surface en tôle d'acier plastifiée, apte à un usage fréquent
- Très solide : cadre en aluminium anodisé argent

Réf.	Coloris	Dimensions tableau	U.V.
646 64	84 gris	60 x 90 cm	1 pce(s)

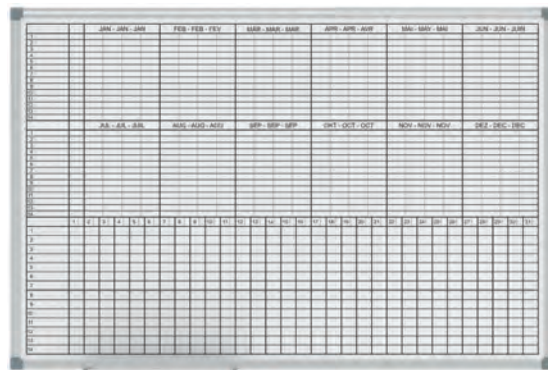
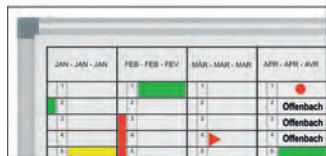

Tableau de planning annuel MAULstandard 14 mois

- Excellente qualité
- Design signé MAUL
- Planning annuel pour l'année entière avec 2 mois complémentaires, idéal pour le planning des congés
- Grille pour 43 personnes ou objets maximum
- Informations sur les activités, l'emploi du personnel, les projets, les machines
- Surface en tôle d'acier plastifiée, apte à un usage fréquent
- Très solide : cadre en aluminium anodisé argent

Réf.	Coloris	Dimensions tableau	U.V.
646 67	84 gris	100 x 150 cm	1 pce(s)

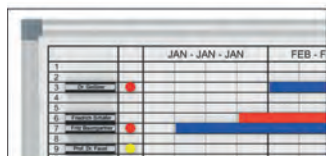

Tableau de planning annuel MAULstandard 2x6 mois

- Excellente qualité
- Design signé MAUL
- Planning pour 70 personnes maximum par semestre ou 35 personnes par année complète
- Grille imprimée pour les 365 jours au complet
- Informations sur les activités, l'emploi du personnel, les projets, les machines
- Surface en tôle d'acier plastifiée, apte à un usage fréquent
- Très solide : cadre en aluminium anodisé argent

Réf.	Coloris	Dimensions tableau	U.V.
646 66	84 gris	90 x 120 cm	1 pce(s)

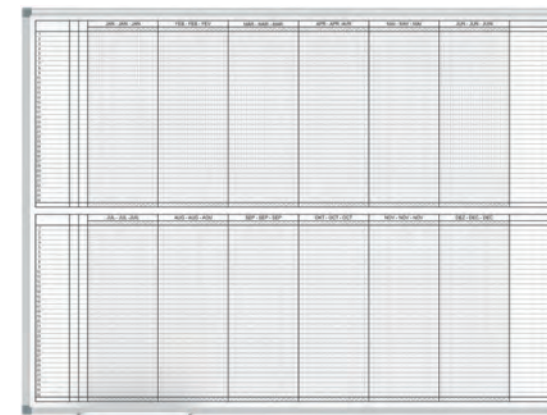
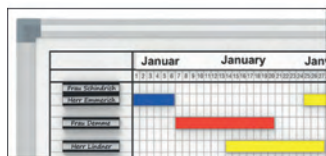

Tableau de planning universel MAULstandard

- Excellente qualité
- Design signé MAUL
- Grandes cases pour inscriptions individuelles
- Pour une organisation moderne, flexible et rapide
- Informations sur les activités, l'emploi du personnel, les projets, les machines
- Surface en tôle d'acier plastifiée, apte à un usage fréquent
- Triple usage : pour aimants et marqueurs pour tableau blanc, très bon effaçage à sec

Réf.	Coloris	Dimensions tableau	U.V.
646 62	84 gris	60 x 90 cm	1 pce(s)

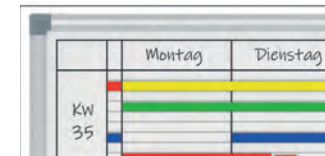

Jeu d'accessoires pour planning

- Accessoires pour les tableaux de planning mensuels/annuels
- Une feuille de chaque des symboles suivants : rectangles 1 x 2 cm, triangles 1 x 1 cm, flèches 1 x 2 cm, carrés 1 x 1 cm, ronds Ø 1 cm
- Bandes magnétiques, largeur 1 cm
- 20 porte-étiquettes, profil C, hauteur 1 cm, longueur 5 cm
- 20 bandes cartonnées pour porte-étiquettes
- 4 marqueurs S (rouge, bleu, vert, noir)
- Plot d'effaçage avec marqueur S

Réf.	Coloris	U.V.
651 36	99 assortis	1 pce(s)

» TABLEAUX DE PLANNING



Bandes magnétiques

- Bande magnétique flexible, avec une face de couleur, épaisseur 1 mm
- Surface pour écriture avec des feutres et des marqueurs
- Se coupe avec des ciseaux
- Conditionnement: 2 bandes

Réf.	Coloris	Largeur de la bande	Longueur de la bande	U.V.
652 01	15 jaune, 25 rouge, 37 bleu, 55 vert	0,5 cm	1 m	1 jeu
652 03	15 jaune, 25 rouge, 37 bleu, 55 vert	1 cm	1 m	1 jeu
652 05	15 jaune, 25 rouge, 37 bleu, 55 vert	1,5 cm	1 m	1 jeu
652 07	15 jaune, 25 rouge, 37 bleu, 55 vert	2 cm	1 m	1 jeu



Plaquettes magnétiques

- Feuilles magnétiques souples, une face de couleur, épaisseur 0,6 mm
- Pour symboles individuels, se coupe très simplement avec des ciseaux
- Surface pour écriture avec des feutres et marqueurs
- Conditionnement = 1 feuille

Réf.	Coloris	Forme	Dimension	U.V.
652 61	02 blanc, 15 jaune, 25 rouge, 37 bleu, 55 vert	rectangulaire	30 x 20 x 0,06 cm	1 pce(s)



Symboles magnétiques

- Symboles prédécoupés à détacher, épaisseur 1 mm
- Planche souple avec une face de couleur
- Surface pour écriture avec des feutres et des marqueurs
- Conditionnement = 1 planche

Réf.	Coloris	Forme	Dimension	Pces/UV	U.V.
653 11	15 jaune, 25 rouge, 37 bleu, 55 vert	rond	Ø 1 x 0,1 cm	50	1 sachet.
653 14	15 jaune, 25 rouge, 37 bleu, 55 vert	rectangulaire	1 x 2 x 0,1 cm	56	1 sachet.
653 17	15 jaune, 25 rouge, 37 bleu, 55 vert	triangle	1 x 1 x 0,1 cm	180	1 sachet.
653 21	15 jaune, 37 bleu, 55 vert	carré	1 x 1 x 0,1 cm	112	1 sachet.
653 24	15 jaune, 25 rouge, 37 bleu, 55 vert	flèche	1 x 2 x 0,1 cm	30	1 sachet.

Accessoires en utilisation

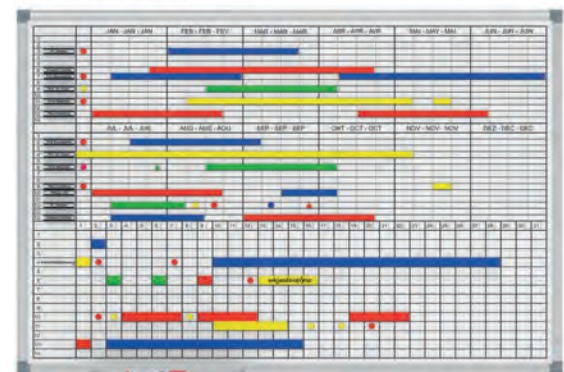

» CHEVALETS DE CONFÉRENCE



Chevalet de conférence MAULpro, 4 pieds

- Le maximum en termes de design, stabilité et fonctionnalité
- Grande mobilité : roulettes jumelles de grande taille avec frein, particulièrement facile à transporter et à mettre en place (Easy-Transport-System)
- Made in Germany, 3 ans de garantie
- Pratique : antenne porte-feuilles déployable à droite ou à gauche, par ex. pour feuilles utilisées
- Triple usage: pour aimants et marqueurs pour tableau blanc, effaçables à sec. Hauteur réglable en continu de 127,5 cm (position basse) à 200 cm (position haute). Tableau de 69 x 100,5 cm, surface utile 69 x 96 cm en très épaisse tôle d'acier plastifiée sur coeur rigide en technique sandwich
- Grande stabilité assurée par un solide châssis à quatre pieds en profilés d'aluminium de 20 x 32 mm
- Ne glisse pas : système ingénieux de blocage automatique du tableau

Réf.	Coloris	Poids	Dimensions tableau	U.V.
637 70	95 argenté	11,96 kg	100,5 x 69 cm	1 pce(s)



Chevalet de conférence MAULpro, flip2use, pied couronne

- Multiusage avec la qualité maximale : chevalet de conférence, tableau blanc et tableau de projection en un seul produit même pour les projecteurs ultra-courts
- Particularité : format portrait ou paysage par simple rotation du tableau sur 90°
- Made in Germany, 3 ans de garantie, 30 ans sur la surface sous réserve d'utilisation appropriée
- Surface émaillée : mate, particulièrement résistante aux rayures et à l'usure, écologique
- Pratique : surface facile à nettoyer, résistante aux acides et aux bases, anti-corrosive
- Variable : hauteur du tableau réglable en continu (de devant) en format paysage de 136 - 178 cm, en format portrait de 148 - 190 cm (position basse/haute), ne glisse pas involontairement
- Grande longévité : matériaux très solides, articulations résistantes, usinage sophistiqué

Réf.	Coloris	Poids	Dimensions tableau	U.V.
637 08	84 gris	16,5 kg	101 x 73 cm	1 pce(s)



Chevalet de conférence MAULsolid, pied couronne flip2use

- Particularité : format portrait ou paysage par simple rotation du tableau sur 90°
- Utilisable comme chevalet de conférence et comme écran de projection
- Résistant : très solide articulation en matière plastique résistante à l'usure
- Design signé MAUL : développé et conçu dans nos usines locales
- Mobile : déplacement facile et sans effort grâce à sa base en couronne et 5 roulettes freinées
- Variable : tableau réglable en hauteur (par le devant) de 154 à 196 cm (format portrait) et de 136 à 176 cm (format paysage). Descente freinée
- Très stable : base couronne Ø 63 cm et colonne en solide tube d'acier

Réf.	Coloris	Poids	Dimensions tableau	U.V.
637 06	82 gris	16,74 kg	97 x 66 cm	1 pce(s)



Chevalet de conférence MAULoffice, 4 pieds, blanc

- Stabilité et design performants, en blanc élégant
- Made in Germany, 3 ans de garantie
- Extrêmement mobile : grandes roulettes doubles verrouillables, particulièrement faciles à transporter et à installer
- Très robuste : tableau en solide tôle d'acier de 0,9 mm, la stabilité est assurée par triple pliage des bordures
- Réglable : hauteur du chevalet réglable en continu de 125 cm (position basse) à 201,5 cm (position haute)
- Léger et très solide : châssis en profil d'aluminium de qualité, 35 x 20 mm
- Résistant : le blocage du réglage de la hauteur est assuré par de solides molettes latérales

Réf.	Coloris	Poids	Dimensions tableau	U.V.
637 42	02 blanc	9,76 kg	100 x 70 cm	1 pce(s).



Chevalet de conférence MAULoffice, 4 pieds

- Stabilité et design performants
- Made in Germany, 3 ans de garantie
- Très robuste : tableau en solide tôle d'acier de 0,9 mm, la stabilité est assurée par triple pliage des bordures
- Réglable : hauteur du chevalet réglable en continu de 118,5 cm (position basse) à 195 cm (position haute)
- Léger et très solide : châssis en profil d'aluminium de qualité, 35 x 20 mm
- Résistant : le blocage du réglage de la hauteur est assuré par de solides molettes latérales
- Confortable : tablette sur toute la largeur pour marqueurs et gros accessoires

Réf.	Coloris	Poids	Dimensions tableau	U.V.
637 40	95 argenté	8,91 kg	100 x 70 cm	1 pce(s)



Chevalet de conférence MAULoffice, pied étoile

- Chevalet de conférence performant, réglable en hauteur sur 3 positions
- Made in Germany, 3 ans de garantie
- Très robuste : tableau en solide tôle d'acier de 0,9 mm, la stabilité est assurée par triple pliage des bordures
- Variable : réglable par vissage sur trois positions (basse 174 cm, moyenne 186 cm, haute 195 cm)
- Mobile : base en étoile Ø 66 cm, avec 5 roulettes freinées en matière plastique antichoc, pour déplacement aisé et sans effort
- Confortable : tablette sur toute la largeur pour marqueurs et gros accessoires

Réf.	Coloris	Poids	Dimensions tableau	U.V.
637 55	82 gris	11,85 kg	100 x 70 cm	1 pce(s)



Chevalet de conférence MAULoffice, pied couronne

- Stabilité et design performants
- Grande mobilité : déplacement aisé et sans effort grâce à la forme ronde de la base et aux 5 roulettes jumelles de grande taille avec frein
- Made in Germany, 3 ans de garantie
- Pratique : livré avec deux antennes porte-papier s'accrochant en haut du tableau, pour aimants, avec 4 pinces double clip mauly pour pincer les feuilles utilisées
- Très robuste : tableau en solide tôle d'acier de 0,9 mm, la stabilité est assurée par triple pliage des bordures
- Réglable : hauteur réglable en continu par l'avant de 172 cm (pos. basse) à 196 cm (pos. haute)
- Très stable : base Ø 63 cm et colonne en solide tube d'acier

Réf.	Coloris	Poids	Dimensions tableau	U.V.
637 50	02 blanc, 25 rouge, 34 bleu clair, 89 anthracite, 95 argenté	16,7 kg	100 x 70 cm	1 pce(s)



Antenne porte-feuille

- S'accroche tout simplement sur le haut du tableau
- Made in Germany
- Utilisable avec des aimants, livré avec 2 pinces double clip mauly pour fixer les feuilles
- L'antenne se fixe à l'arrière du tableau quand elle n'est pas utilisée
- Pour les chevalets de conférence réf. 637 50 et 637 55

Réf.	Coloris	U.V.
637 59	82 gris	1 pce(s)



Chevalet de conférence MAULoffice pour murs et portes

- Se fixe sur une paroi ou au dessus d'une porte pour gagner de la place
- La porte peut être fermée le chevalet étant accroché
- Made in Germany, 3 ans de garantie
- Très robuste : tableau en solide tôle d'acier de 0,9 mm, la stabilité est assurée par triple pliage des bordures
- Tableau de 70 x 100 cm, thermolaqué pour aimants
- Confortable : auget sur toute la largeur pour marqueurs et gros accessoires
- Livré avec un rail de fixation pour portes de 1,5 cm d'épaisseur maximum (chanfrein déduit)

Réf.	Coloris	Dimensions tableau	U.V.
637 48	95 argenté	100 x 70 cm	1 pce(s)





Chevalet de conférence MAULsolid, pied couronne

- Modèle très stable avec base couronne, pour les économes
- Design signé MAUL : développé et conçu dans nos usines locales
- Label de sécurité GS Intertek
- Pratique : équipé de deux antennes porte-feuilles p. ex. pour feuilles utilisées, déplaçables latéralement, en acier résistant, pour aimants
- Très stable : base Ø 63 cm et colonne en solide tube d'acier
- Mobile : déplacement aisé et sans effort grâce à la forme ronde de la base et aux 5 roulettes freinées
- Variable : hauteur du tableau réglable en continu de 178 cm (position basse) à 196 cm (position haute), réglage confortable par le devant, descente freinée

Réf.	Coloris	Poids	Dimensions tableau	U.V.
637 28	82 gris	15 kg	97 x 66 cm	1 pce(s)



Chevalet de conférence MAULstandard, pied étoile

- Le modèle avec base étoile pour les économes
- Design signé MAUL : développé et conçu dans nos usines locales
- Pratique : équipé de deux antennes porte-feuilles déplaçables latéralement pour feuilles utilisées, en acier résistant, pour aimants
- Triple usage: tableau en tôle d'acier laquée pour aimants et marqueurs effaçables à sec
- Mobile et léger : base étoile Ø 62 cm, avec 5 roulettes freinées en matière plastique antichoc permettant un déplacement facile et sans effort
- Variable : hauteur du tableau réglable en continu de 178 cm (position basse) à 196 cm (position haute), réglage confortable par le devant, descente freinée
- Confortable : auget sur toute la largeur, en matière plastique antichoc, pour marqueurs, accessoires etc.

Réf.	Coloris	Poids	Dimensions tableau	U.V.
637 26	82 gris	12,83 kg	97 x 66 cm	1 pce(s)



Chevalet de conférence MAULstandard, 3 pieds plus

- Le classique pour les économes
- Design signé MAUL : développé et conçu dans nos usines locales
- Le petit plus : équipé de deux antennes porte-feuilles déplaçables latéralement pour feuilles utilisées, en acier résistant, pour aimants
- Triple usage: tableau en tôle d'acier laquée pour aimants et marqueurs effaçables à sec
- Léger à porter : pliable pour réduire l'encombrement lorsqu'il n'est pas utilisé
- Solide : pieds en tube d'acier thermolaqué gris, Ø env. 22 mm
- Variable : hauteur du tableau réglable en continu de 110 cm (position basse) à 186 cm (position haute), fixation par vissage

Réf.	Coloris	Poids	Dimensions tableau	U.V.
637 22	82 gris	10,35 kg	97 x 66 cm	1 pce(s)



Chevalet de conférence MAULstandard 3 pieds

- Le classique pour les économes
- Léger à porter : pliable pour réduire l'encombrement lorsqu'il n'est pas utilisé
- Solide : pieds en tube d'acier thermolaqué gris, Ø env. 22 mm
- Variable : hauteur du tableau réglable en continu de 110 cm (position basse) à 186 cm (position haute), fixation par vissage
- Pour utilisation debout ou assis, p. ex. pour handicapés en fauteuil roulant ou enfants et également utilisable sur une table pour réduire l'encombrement
- Confortable : auget sur toute la largeur pour marqueurs, accessoires etc.
- 637 16: Surface mélaminée
- 637 20: Triple usage : surface en tôle d'acier plastifiée pour aimants et marqueurs effaçables à sec

Réf.	Coloris	Poids	Dimensions tableau	U.V.
637 16	82 gris	8,36 kg	97 x 66 cm	1 pce(s)
637 20	82 gris	10,2 kg	97 x 66 cm	1 pce(s)

Réf.	Description	Étoiles	Type	Support	Hauteur (cm)	Antennes	Poids (ca. kg)	Coloris	Page
637 70	MAULpro	★★★★★	Mobile	4 pieds à roulettes	127,5 - 200	1	11,96	argenté	89
637 08	MAULpro flip2use	★★★★★	Mobile	Pied rond à roulettes	148 - 190; 136 - 178	0	16,5	gris	89
637 06	MAULsolid flip2use	★★★★★	Mobile	Pied rond à roulettes	154 - 196; 136 - 176	0	16,74	gris	89
637 42	MAULoffice white	★★★★★	Mobile	4 pieds à roulettes	125 - 201,5	0	9,76	blanc	90
637 40	MAULoffice	★★★★★	Sur pieds	4 pieds	118,5 - 195	0	8,91	argenté	90
637 55	MAULoffice	★★★★★	Mobile	Pied étoile à roulettes	174, 186, 195	0	11,85	gris	90
637 50	MAULoffice	★★★★★	Mobile	Pied rond à roulettes	172 - 196	2	16,7	blanc, rouge, bleu clair, argenté, anthracite	91
637 48	MAULoffice wall	★★★★★	Pour murs et portes			0	7,65	argenté	91
637 28	MAULsolid	★★★★★	Mobile	Pied rond à roulettes	178 - 196	2	15	gris	92
637 26	MAULstandard	★★★★★	Mobile	Pied étoile à roulettes	178 - 196	2	12,83	gris	92
637 22	MAULstandard plus	★★★★★	Sur pieds	3 pieds	110 - 186	2	10,35	gris	92
637 20	MAULstandard	★★★★★	Sur pieds	3 pieds	110 - 186	0	10,2	gris	93
637 16	MAULstandard mélamine	★★★★★	Sur pieds	3 pieds	110 - 186	0	8,36	gris	93

» Les étoiles MAUL ★★★★★

Les étoiles MAUL vous aident à trouver le modèle correspondant à vos exigences. Si vous recherchez une polyvalence maximale ainsi que le confort et la qualité, les modèles cinq étoiles sont faits pour vous. Vous privilégiez les modèles de base offrant un bon rapport prix-performance ? Les modèles trois étoiles sont parfaits.

Quel que soit votre choix : Tous les produits MAUL ont été soumis à un contrôle technique et satisfont à l'exigence de qualité d'une entreprise allemande de marque.



Accessoires pour tableau blanc, mallette plastique

- Solide mallette plastique de taille 35 x 31,1 x 6,1 cm
- Compartiments de rangement en feuille plastique thermoformée
- Made in Germany
- Contenu:
- 10 marqueurs XL pour tableau blanc, pointe ronde 2,0-2,5 mm (5 x noir, 2 x rouge, 2 x bleu, 1 x vert)
- 1 brosse d'effaçage, 10 bandes en non-tissé pour brosse d'effaçage, 10 chiffons de nettoyage en non-tissé, 18 x 19,6 cm
- Une bouteille de nettoyant pour tableau blanc, 250 ml, un stylobille télescopique
- 5 aimants puissants Ø 33 mm et 10 aimants ronds Ø 29 mm, gris

Réf.	Coloris	U.V.
638 61	99 assortis	1 pce(s)



Accessoires pour tableau blanc, petit carton

- Compartiments de rangements en feuille thermoformée
- Made in Germany
- En boîte de rangement pratique, 30,5 x 24,0 x 6,0 cm
- Contenu :
- 4 marqueurs XL pour tableau blanc, pointe ronde 2,0-2,5 mm (rouge, bleu, vert, noir)
- 1 brosse d'effaçage, 10 bandes en non-tissé pour brosse d'effaçage
- 1 flacon de nettoyant pour tableau blanc, 125 ml
- 15 aimants "Solid", Ø 32 mm (10 x gris, 2 x rouge, 2 x bleu, 1 x jaune)

Réf.	Coloris	U.V.
638 59	09 autres	1 jeu



Accessoires pour tableau blanc, boîte carton

- Compartiments de rangement en feuille plastique thermoformée
- Made in Germany
- En boîte de rangement pratique, 30,5 x 24,0 x 6,0 cm
- Contenu:
- 4 marqueurs XL pour tableau blanc, pointe ronde 2,0-2,5 mm (rouge, bleu, vert, noir)
- 1 brosse d'effaçage, 10 bandes en non-tissé pour brosse d'effaçage
- 1 bouteille de nettoyant pour tableau blanc, 250 ml
- 5 aimants hémisphériques gris, Ø 30 mm

Réf.	Coloris	U.V.
638 60	99 assortis	1 jeu



Kit d'accessoires pour tableau blanc MAULpicco

- Kit de démarrage pour le bureau, le bureau à domicile et les besoins personnels
- À portée de main : les principaux outils pour utiliser un tableau blanc
- Contenu :
- 2 marqueurs pour tableau blanc XL, pointe ronde 2,0-2,5 mm: rouge, noir
- 1 effaceur de tableau blanc en feutre épais, zone de préhension en mousse au toucher agréable
- 1 bouteille de 125 ml de nettoyant, pour le nettoyage à fond
- 4 aimants MAULsolid, Ø 24 mm: jaune, rouge, vert, gris

Réf.	Coloris	U.V.
638 51	09 autres	1 pce(s)



Accessoires de nettoyage MAULcompact

- Pour le nettoyage des tableaux blancs
- Made in Germany
- Utilisable pour tous les tableaux blancs du marché
- Contenu:
- 1 bouteille de nettoyant pour tableau blanc, 250 ml
- 1 brosse d'effaçage, 10 bandes en non-tissé pour brosse d'effaçage, 10 chiffons de nettoyage en non-tissé, 18 x 19,6 cm

Réf.	Coloris	U.V.
638 58	09 autres	1 pce(s)



Marqueurs pour tableau blanc

- Couleurs vives, séchage rapide
- Effaçable à sec
- 638 25: Avec pince de fixation, p. ex. pour des poches de poitrine



Réf.	Coloris	Pointe	Pces/UV	U.V.
638 25	99 assortis	pointe fine ronde 1,5-2,0 mm	4	1 jeu
638 27	99 assortis	pointe large ronde 2-2,5 mm	4	1 jeu



Marqueurs pour chevalet de conférence

- Couleurs vives, séchage rapide
- Ne déteint pas sur les feuilles suivantes

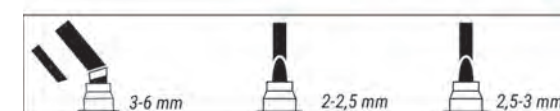

Réf.	Coloris	Pointe	Pces/UV	U.V.
638 37	99 assortis	pointe ronde 2-2,5 mm	4	1 jeu
638 38	99 assortis	pointe biseautée 3-6 mm	4	1 jeu
638 39	99 assortis	pointe ronde 2,5-3 mm	4	1 jeu



Porte-marqueurs en acrylique

- Permet le rangement optimum de marqueurs pour tableaux blancs et tableaux de conférence
- Design signé MAUL
- Magnétique, pour 4 marqueurs
- Livré sans marqueurs

Réf.	Coloris	Dimensions (L x l x h)	U.V.
638 84	05 transparente	4,8 x 16 x 8,6 cm	1 pce(s)



Brosse d'effaçage avec feutre S

- Avec marqueur noir pointe fine de 1,5 - 2 mm, pointe ronde
- Fabriqué en Allemagne
- Brosse d'effaçage, magnétique

Réf.	Coloris	Dimensions (L x l x h)	U.V.
638 62	90 noir	13,5 x 5 x 2,2 cm	1 pce(s)





Nettoyant pour tableaux blancs

- Pour le nettoyage à fond des tableaux blancs
- Bouteille vaporisateur
- 250 ml

Réf.	Coloris	U.V.
638 68	09 autres	1 btle.



Bloc de conférence

- Recto quadrillé, verso en blanc
- Pour tous les chevalets du marché
- Made in Germany
- Quadrillage 2,5 cm
- Grammage du papier 80 gr
- 67,5 x 98 cm
- 5 blocs de 20 feuilles dans un carton

Réf.	Coloris	U.V.
638 78	02 blanc	1 ctn..



Assortiment d'accessoires pour chevalet de conférence

- L'assortiment de base idéal pour chevalet de conférence
- Made in Germany
- Contenu:
- 5 blocs de conférence de 20 feuilles, quadrillage 2,5 cm, dimensions 67,5 x 98 cm
- 8 marqueurs pour chevalet de conférence, taille XL, pointe ronde 2,0-2,5 mm (2 x rouge, 2 x bleu, 2 x vert, 2 x noir)
- 10 aimants puissants ronds à facettes, Ø 34 mm (2 x jaune, 2 x rouge, 2 x bleu, 2 x vert, 2 x gris)
- Un stylobille télescopique

Réf.	Coloris	U.V.
638 80	09 autres	1 jeu



Brosse d'effaçage pour tableaux blancs MAULpro, magnétique

- Design moderne, forme ergonomique
- Made in Germany, 3 ans de garantie
- Avec tension automatique de la bande en non-tissé
- Magnétique : pour surfaces pour aimants
- Non-tissé spécial de forte épaisseur avec haut taux d'absorption

Réf.	Coloris	Dimensions (L x l x h)	U.V.
638 64	84 gris	14,1 x 5,7 x 3,1 cm	1 pce(s)



Bande d'effaçage en non-tissé

- Made in Germany
- Pour la brosse d'effaçage 638 64 84
- Non-tissé spécial de forte épaisseur avec haut taux d'absorption

Réf.	Coloris	Pces/UV	U.V.
638 66	09 autres	10	1 sachet.



Brosse d'effaçage multicouches MAULwipe

- Design moderne, forme ergonomique
- Design signé MAUL : développé et conçu dans les usines locales
- Avec 12 couches en non-tissé superposées qui s'arrachent une par une en fin d'utilisation

Réf.	Coloris	Dimensions (L x l x h)	U.V.
638 53	82 gris	9,4 x 4,9 x 3,9 cm	1 pce(s)
638 54	82 gris	14,4 x 5,4 x 3,9 cm	1 pce(s)



Brosse d'effaçage MAULcleany, magnétique

- Brosse d'effaçage pratique
- Design signé MAUL : développé et conçu dans les usines locales
- Haut taux d'absorption : dessous en feutre épais
- Poignée en mousse : sensation agréable, prise en main sûre
- Magnétique : pour surfaces pour aimants

Réf.	Coloris	Dimensions (L x l x h)	U.V.
638 52	82 gris	11,5 x 6 x 2,1 cm	1 pce(s)



Tableau d'information mobile MAULpro

- Stabilité et qualité maximales pour utilisation professionnelle et haut niveau de confort
- Made in Germany, 3 ans de garantie
- Mobile : léger à transporter, se range sans encombrement dans une niche, vite monté, livré avec jeu de roulettes
- Rapide et simple : montage avec le système de verrouillage rapide de sécurité MAUL
- Résistant : les revêtements sont appliqués sur un coeur en sandwich rigide de 15 mm
- Robuste : solide cadre en profilé d'aluminium de 1,3 mm d'épaisseur
- Combinable : liaison possible des pieds des tableaux par des attaches livrées
- 638 11: Accessoires : bloc de conférence de 20 feuilles, 4 marqueurs pour bloc de conférence, 4 marqueurs pour tableau blanc, 120 cartes d'animation de chaque rondes Ø 9,5 cm, ovales 19 x 11 cm et rectangulaires 20 x 9,5 cm, 200 épingles de signalisation



Réf.	Coloris	Dimensions tableau	Hauteur	Format	Surface	Coloris de la surface	U.V.
638 09	82 gris	120 x 75 cm	195 cm	portrait	tableau blanc, textile	blanc, bleu	1 pce(s)
638 11	82 gris	120 x 75 cm	195 cm	portrait	tableau blanc, textile	blanc, bleu	1 pce(s)
638 01	82 gris	150 x 120 cm	195 cm	paysage, portrait	couverture papier	gris	1 pce(s)
638 12	82 gris	150 x 120 cm	195 cm	paysage, portrait	textile	gris	1 pce(s)
638 03	82 gris	150 x 120 cm	195 cm	paysage, portrait	textile	bleu	1 pce(s)
638 04	82 gris	150 x 120 cm	195 cm	paysage, portrait	tableau blanc, textile	blanc, bleu	1 pce(s)
638 19	82 gris	150 x 120 cm	195 cm	paysage, portrait	tableau blanc	blanc	1 pce(s)
638 05	82 gris	150 x 120 cm	195 cm	paysage, portrait	liège	marron	1 pce(s)



Tableau d'information mobile MAULpro, rabattable

- Stabilité et qualité maximales pour utilisation professionnelle et haut niveau de confort
- Made in Germany, 3 ans de garantie
- Pour utilisation mobile : pliable pour le transport dans la plupart des voitures, léger à transporter, se range sans encombrement dans une niche, vite monté, livré avec jeu de roulettes
- Surface plane : la liaison horizontale par tenon et mortaise et les verrous intérieurs assurent une surface parfaitement plane
- A fait ses preuves : solide système de pliage avec profil horizontal en aluminium anodisé
- Polyvalent : biface, utilisable comme chevalet de conférence avec les cavaliers porte-blocs livrés (pour tous les blocs de conférence standards du marché)
- Robuste : solide cadre en profilé d'aluminium de 1,3 mm d'épaisseur



Réf.	Coloris	Dimensions tableau	Hauteur	Format	Surface	Coloris de la surface	U.V.
638 02	82 gris	150 x 120 cm	195 cm	portrait	couverture papier	gris	1 pce(s)
638 06	82 gris	150 x 120 cm	195 cm	portrait	textile	bleu	1 pce(s)
638 07	82 gris	150 x 120 cm	195 cm	portrait	tableau blanc, textile	blanc, bleu	1 pce(s)
638 13	82 gris	150 x 120 cm	195 cm	portrait	textile	gris	1 pce(s)



Roulettes

- Jeu de 4 roulettes jumelées pivotantes dont 2 avec frein
- Pour tous les tableaux d'information mobiles MAULpro

Réf.	Coloris	U.V.
638 71	90 noir	1 jeu



Tableau d'information mobile MAULsolid

- Solide modèle de base avec grande stabilité
- Polyvalent : également utilisable comme système de cloisons
- Pour utilisation mobile : léger à transporter, se range sans encombrer, transport pratique par démontage aisé des pieds, jeu de roulettes livré
- Grande stabilité : solide cadre en profilé d'aluminium extrudé d'env. 1 mm d'épaisseur, thermolaqué
- Résistant : les revêtements sont appliqués sur un coeur en sandwich rigide de 15 mm
- Protection : coins en plastique antichoc, patins de protection en feutrine sous les pieds
- Livré avec 4 roulettes doubles, dont 2 verrouillables

Réf.	Coloris	Dimensions tableau	Hauteur	Format	Surface	Coloris de la surface	U.V.
636 60	82 gris	120 x 75 cm	193,5 cm	portrait	feutrine, tableau blanc	gris, blanc	1 pce(s)
636 59	82 gris	150 x 120 cm	193,5 cm	portrait	tableau blanc	blanc	1 pce(s)
636 52	82 gris	150 x 120 cm	193,5 cm	portrait	couverture papier	blanc	1 pce(s)
636 56	82 gris	150 x 120 cm	193,5 cm	portrait	feutrine	gris	1 pce(s)
636 54	82 gris	150 x 120 cm	193,5 cm	portrait	feutrine	bleu	1 pce(s)
636 58	82 gris	150 x 120 cm	193,5 cm	portrait	liège	marron	1 pce(s)



Tableau d'information mobile MAULsolid, rabattable

- Solide modèle de base avec grande stabilité
- Pour utilisation mobile : pliable, léger à transporter, se range sans encombrement, transport pratique par démontage aisé des pieds, jeu de roulettes livré
- Pratique : pliable avec verrou coulissant
- Design signé MAUL
- Polyvalent : utilisable comme système de cloisons
- Surface plane : la liaison horizontale par tenon et mortaise en aluminium thermolaqué assure une surface bien plane
- Durable : les revêtements sont appliqués sur un coeur en sandwich rigide de 15 mm
- Livré avec 4 roulettes doubles, dont 2 verrouillables

Réf.	Coloris	Dimensions tableau	Hauteur	Format	Surface	Coloris de la surface	U.V.
636 62	82 gris	150 x 120 cm	193,5 cm	portrait	couverture papier	blanc	1 pce(s)
636 66	82 gris	150 x 120 cm	193,5 cm	portrait	feutrine	gris	1 pce(s)
636 64	82 gris	150 x 120 cm	193,5 cm	portrait	feutrine	bleu	1 pce(s)
636 69	82 gris	150 x 120 cm	193,5 cm	portrait	feutrine, tableau blanc	gris, blanc	1 pce(s)
636 68	82 gris	150 x 120 cm	193,5 cm	portrait	liège	marron	1 pce(s)



Tableau d'information MAULstandard

- Pour les économes
- Design signé MAUL, développé et conçu dans nos usines locales
- Garantie 3 ans
- Pour utilisation mobile : léger à porter, transport pratique par démontage aisé des pieds, facile et rapide à mettre en place
- Pratique : emboitage des pieds tournés à 90° en cas de manque de place ou pour accoler le tableau à un mur
- Polyvalent : utilisable comme système de cloisons
- Robuste : solide cadre en tube d'acier d'épaisseur 1,5 mm, thermolaqué (coloris gris clair RAL 7035), utilisable pour fixer des notes avec des aimants

Réf.	Coloris	Dimensions tableau	Hauteur	Format	Surface	Couleur de la surface	U.V.
636 32	82 gris	150 x 120 cm	191 cm	portrait	couverture papier	blanc	1 pce(s)
636 33	82 gris	150 x 120 cm	191 cm	portrait	feutrine	gris	1 pce(s)
636 34	82 gris	150 x 120 cm	191 cm	portrait	feutrine	bleu	1 pce(s)
636 35	82 gris	150 x 120 cm	191 cm	portrait	liège	marron	1 pce(s)

Réf.	Description	Étoiles	Surface	Dim. (cm)	Rabattable	Roulettes	Accessories	Page
638 09	MAULpro	★★★★★	Textile/Tableau blanc	120 x 75	non	oui	Pinces de liaison, cavaliers porte-bloc, auget	98
638 11	MAULpro	★★★★★	Textile/Tableau blanc	120 x 75	non	oui	Pinces de liaison, cavaliers porte-bloc, auget, bloc de conférence, 4 marqueurs chevalet / 4 marqueurs tableau blanc, 360 cartes, 200 épingles	98
638 01	MAULpro	★★★★★	Couverture papier gris	150 x 120	non	oui	Pinces de liaison, cavaliers porte-bloc, auget	98
638 12	MAULpro	★★★★★	Textile gris	150 x 120	non	oui	Pinces de liaison, cavaliers porte-bloc, auget	98
638 03	MAULpro	★★★★★	Textile bleu	150 x 120	non	oui	Pinces de liaison, cavaliers porte-bloc, auget	98
638 04	MAULpro	★★★★★	Textile/Tableau blanc	150 x 120	non	oui	Pinces de liaison, cavaliers porte-bloc, auget	98
638 19	MAULpro	★★★★★	Tableau blanc	150 x 120	non	oui	Pinces de liaison, cavaliers porte-bloc, auget	98
638 05	MAULpro	★★★★★	Liège	150 x 120	non	oui	Pinces de liaison, cavaliers porte-bloc, auget	98
638 02	MAULpro	★★★★★	Couverture papier gris	150 x 120	oui	oui	Pinces de liaison, cavaliers porte-bloc, auget	98
638 13	MAULpro	★★★★★	Textile gris	150 x 120	oui	oui	Pinces de liaison, cavaliers porte-bloc, auget	98
638 06	MAULpro	★★★★★	Textile bleu	150 x 120	oui	oui	Pinces de liaison, cavaliers porte-bloc, auget	98
638 07	MAULpro	★★★★★	Textile/Tableau blanc	150 x 120	oui	oui	Pinces de liaison, cavaliers porte-bloc, auget	98
636 60	MAULsolid	★★★★	Feutrine/Tableau blanc	120 x 75	non	oui		99
636 59	MAULsolid	★★★★	Tableau blanc	150 x 120	non	oui		99
636 52	MAULsolid	★★★★	Couverture papier blanc	150 x 120	non	oui		99
636 56	MAULsolid	★★★★	Feutrine grise	150 x 120	non	oui		99
636 54	MAULsolid	★★★★	Feutrine bleue	150 x 120	non	oui		99
636 58	MAULsolid	★★★★	Liège	150 x 120	non	oui		99
636 62	MAULsolid	★★★★	Couverture papier blanc	150 x 120	oui	oui		99
636 66	MAULsolid	★★★★	Feutrine grise	150 x 120	oui	oui		99
636 64	MAULsolid	★★★★	Feutrine bleue	150 x 120	oui	oui		99
636 69	MAULsolid	★★★★	Feutrine/Tableau blanc	150 x 120	oui	oui		99
636 68	MAULsolid	★★★★	Liège	150 x 120	oui	oui		99
636 32	MAULstandard	★★★	Couverture papier blanc	150 x 120	non	non		100
636 33	MAULstandard	★★★	Feutrine grise	150 x 120	non	non		100
636 34	MAULstandard	★★★	Feutrine bleue	150 x 120	non	non		100
636 35	MAULstandard	★★★	Liège	150 x 120	non	non		100

Sur la page 83, vous trouverez une explication sur notre échelle d'évaluation « étoiles MAUL »



Mallette à roulettes pour animation de conférences MAULpro advanced

- Mallette de qualité à roulettes avec fermeture à clé et poignée relevable avec blocage
- Contient 2923 pièces
- Pas de glissement : compartiment de rangement interne thermoformé
- Trois solides serrures intégrées et 2 clés comprises
- Cartes d'animation de haute qualité, 150g/m², 2 faces utilisables
- Présente bien : mallette en aluminium en optique argentée à rainures
- Deux roulettes à roulement à bille et deux grands pieds en plastique pour protéger le fond de la valise et donner une meilleure assise

Réf.	Coloris	Dimensions (L x l x h)	U.V.
639 92	09 autres	63 x 38,5 x 19,5 cm	1 pce(s)



Mallette d'animation MAULpro confident

- Grande mallette de qualité en aluminium
- Contient 2782 pièces
- Mallette représentative en optique argentée à rainures
- Pas de glissement : compartiment de rangement interne thermoformé
- Deux solides serrures intégrées et 2 clés comprises
- Cartes d'animation de haute qualité, 150 g/m², 2 faces utilisables
- Charnières robustes, couvercle protégé contre une déformation à l'ouverture

Réf.	Coloris	Dimensions (L x l x h)	U.V.
639 94	09 autres	50 x 43 x 17 cm	1 pce(s)



Mallette d'animation MAULpro compact

- Grande mallette de qualité en aluminium
- Contient 2362 pièces
- Présente bien : mallette en aluminium en optique argentée à rainures
- Pas de glissement : compartiment de rangement interne thermoformé
- Une solide serrure intégrée et 2 clés comprises
- Cartes d'animation de haute qualité, 150g/m², 2 faces utilisables
- Charnières robustes, couvercle protégé contre une déformation à l'ouverture

Réf.	Coloris	Dimensions (L x l x h)	U.V.
639 98	09 autres	36 x 35 x 16,5 cm	1 pce(s)



Mallette d'animation MAULstarter

- Mallette rigide en matière plastique solide, contient 1052 pièces
- Pas de glissement : compartiment de rangement interne thermoformé
- Cartes d'animation de haute qualité, 150g/m²
- Equipement de base idéal pour "animation courte" ou pour les déplacements

Réf.	Coloris	Dimensions (L x l x h)	U.V.
639 60	99 assortis	31,5 x 35,5 x 6 cm	1 pce(s)

» ACCESSOIRES POUR ANIMATEURS DE CONFÉRENCE

Accessoires d'animation MAULpro refill

- Solide carton neutre, contient 1591 pièces
- Cartes d'animation de haute qualité, 150g/m², utilisables sur 2 faces
- Pour recharger la mallette d'animation

Réf.	Coloris	Dimensions (L x l x h)	U.V.
639 64	99 assortis	21,5 x 44 x 7,5 cm	1 pce(s)



Accessoires d'animation MAULselect

- Solide carton neutre, contient 1051 pièces
- Pas de glissement : compartiment de rangement interne thermoformé
- Cartes d'animation de haute qualité 130 g/m²
- Equipement de base idéal pour "animation courte" ou pour les déplacements

Réf.	Coloris	Dimensions (L x l x h)	U.V.
639 61	99 assortis	26 x 37 x 7 cm	1 pce(s)



Accessoires d'animation MAULbasic

- Pour sessions de réflexions, enquêtes, structuration de thèmes etc.
- 5 couleurs : blanc, jaune, rouge, vert et bleu
- Grande qualité : 130 g/m², utilisables sur les deux faces

Réf.	Coloris	U.V.
639 62	99 assortis	1 jeu



Cartes d'animation

- Pour des sessions de réflexions, enquêtes, structuration de thèmes etc.
- 6 couleurs : blanc, jaune, orange, rouge, vert, bleu
- Grande qualité : 150 g/m², utilisables sur les deux faces

Réf.	Coloris	Forme	Pces/UV	U.V.
639 43	99 assortis	rond	120	1 paq.
639 44	99 assortis	rond	250	1 paq.
639 46	99 assortis	rond	120	1 paq.
639 47	99 assortis	rond	250	1 paq.
639 49	99 assortis	rond	120	1 paq.
639 50	99 assortis	rond	250	1 paq.
639 40	99 assortis	rectangulaire	120	1 paq.
639 41	99 assortis	rectangulaire	250	1 paq.
639 52	99 assortis	oval	120	1 paq.
639 53	99 assortis	oval	250	1 paq.
639 20	99 assortis	rectangulaire	50	1 paq.
639 56	99 assortis	homme	120	1 paq.
639 38	02 blanc	rond	100	1 paq.

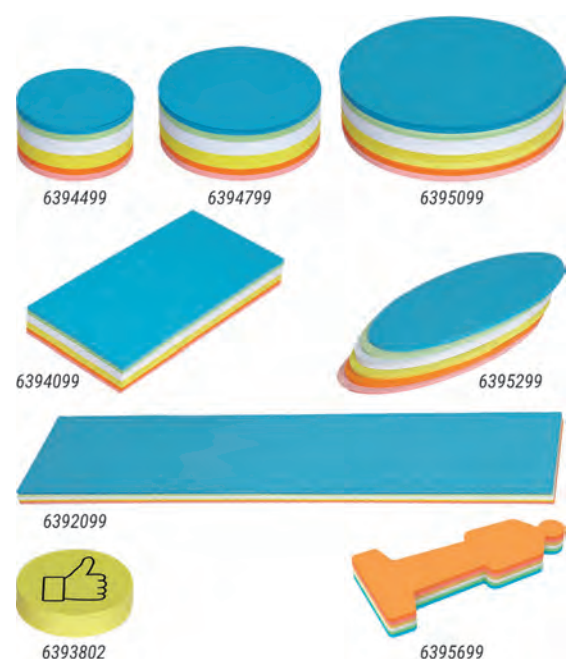

» ACCESSOIRES POUR ANIMATEURS DE CONFÉRENCE

Cartes d'animation

- Pour des sessions de réflexions, enquêtes, structuration de thèmes etc.
- Pour noter efficacement les remarques et commentaires
- Grande qualité : 150 g/m²

Réf.	Coloris	Forme	Pces/UV	U.V.
639 57	02 blanc	bulle	50	1 paq.
639 58	02 blanc	nuage	20	1 paq.
639 59	02 blanc	nuage	20	1 paq.

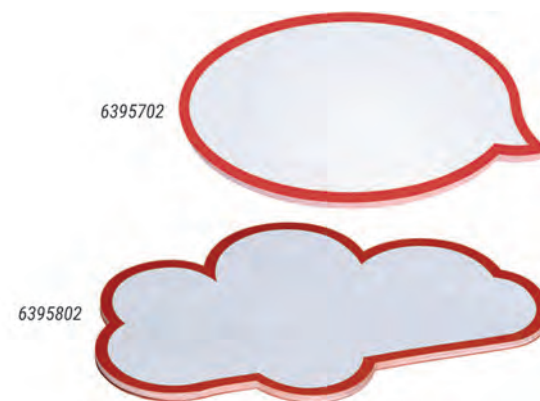

Épingles de signalisation

- Ø tête 0,6 cm
- Longueur 1,6 cm
- 200 épingles en boîte libre-service

Réf.	Coloris	U.V.
280 65	99 assortis	1 boîte(s)



Points autocollants

- Évaluer les résultats ou remarques, p. ex. dans un questionnaire à plusieurs points
- 4 couleurs

Réf.	Coloris	Forme	Pces/UV	U.V.
639 33	99 assortis	rond	480	1 paq.



Badges nominatifs

- En carton de 190 g/m²

Réf.	Coloris	Forme	Pces/UV	U.V.
639 36	02 blanc	rectangulaire	100	1 paq.



Porte-nom

- Idéal pour animateurs et participants de formations
- Made in Germany, 3 ans de garantie
- Fixation par aimant n'endommageant pas les tissus
- Cadre en matière plastique avec cache transparent
- Bande de carton blanche des deux côtés, 7,5 x 4,0 cm

Réf.	Coloris	Pces/UV	U.V.
651 83	25 rouge, 37 bleu, 90 noir	10	1 ctn.



Stylo-bille télescopique

- Design élégant avec antenne télescopique
- Longueur 13 cm, extensible jusqu'à 62,5 cm

Réf.	Coloris	Dimensions (L x l x h)	U.V.
639 81	09 autres	13,3 x 0,84 x 1,2 cm	1 pce(s)





Vitrine MAULexcite

- Idéale pour l'affichage professionnel en zones extérieures couvertes
- Avec joint d'étanchéité circonférentiel
- Très plate : profondeur 2,8 cm, profondeur utile 1,9 cm
- Corps et porte battante avec solide cadre en aluminium anodisé argent
- Porte battante en verre de sécurité ESG avec serrure intégrée
- Fond en tôle laquée pour aimants et marqueurs effaçables à sec
- Verrouillable, 2 clés par serrure livrées

Réf.	Coloris	Nombre de feuilles A4	Format visible	Dimensions (L x l x h)	Nombre de serrures	U.V.
665 34	08 aluminium	4 = 2 x 2	60,8 x 43,4 cm	69,6 x 52,2 x 2,8 cm	1	1 pce(s)
665 36	08 aluminium	6 = 2 x 3	60,8 x 65,1 cm	69,6 x 73,9 x 2,8 cm	1	1 pce(s)
665 39	08 aluminium	9 = 3 x 3	91,2 x 65,1 cm	100 x 73,9 x 2,8 cm	2	1 pce(s)
665 42	08 aluminium	12 = 3 x 4	91,2 x 86,8 cm	100 x 95,6 x 2,8 cm	2	1 pce(s)
665 44	08 aluminium	16 = 4 x 4	121,6 x 86,8 cm	130,4 x 95,6 x 2,8 cm	2	1 pce(s)

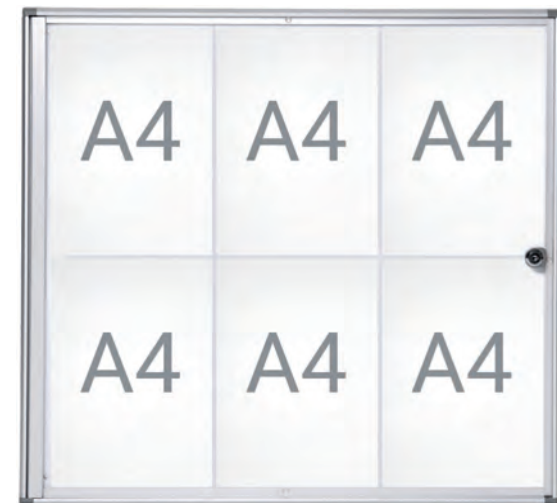

Vitrine MAULextraslim

- Design signé MAUL
- Idéale pour l'affichage professionnel en intérieur
- Très plate, profondeur hors tout 3,1 cm, profondeur utile 0,9 cm
- Cadre en profilé d'aluminium anodisé
- Porte battante sans bordure, en verre synthétique avec serrure
- Livrée avec 2 clés
- Fond en tôle laquée pour aimants et marqueurs effaçables à sec

Réf.	Coloris	Nombre de feuilles A4	Format visible	Dimensions (L x l x h)	Nombre de serrures	U.V.
682 01	08 aluminium	1	31,1 x 21,9 cm	3,1 x 27 x 35,1 cm	1	1 pce(s)
682 02	08 aluminium	2 = 1 x 2	31,1 x 43,9 cm	3,1 x 49 x 35,1 cm	1	1 pce(s)
682 03	08 aluminium	3 = 1 x 3	31,1 x 65,9 cm	3,1 x 71 x 35,1 cm	1	1 pce(s)
682 04	08 aluminium	4 = 2 x 2	61,1 x 43,9 cm	3,1 x 49 x 65,1 cm	1	1 pce(s)
682 06	08 aluminium	6 = 2 x 3	61,1 x 65,9 cm	3,1 x 71 x 65,1 cm	1	1 pce(s)
682 08	08 aluminium	8 = 2 x 4	61,1 x 87,9 cm	3,1 x 93 x 65,1 cm	1	1 pce(s)
682 09	08 aluminium	9 = 3 x 3	91,1 x 65,9 cm	3,1 x 71 x 95,1 cm	2	1 pce(s)
682 12	08 aluminium	12 = 3 x 4	91,1 x 87,9 cm	3,1 x 93 x 95,1 cm	2	1 pce(s)

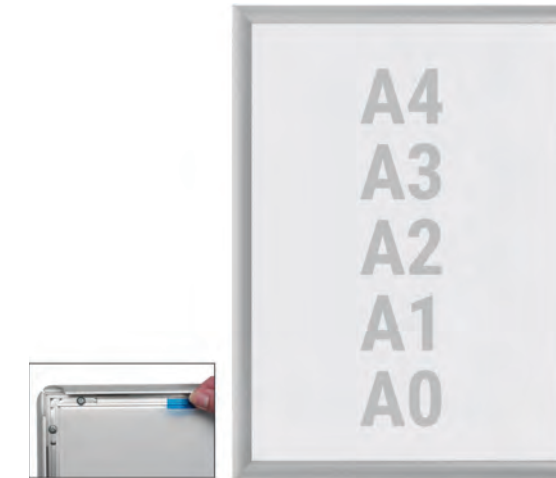

Cadre à clapets MAULstandard

- Idéal pour une présentation professionnelle d'informations, affiches, posters, menus restaurant etc., utilisation en intérieur
- Insérer et changer facilement le document par le devant: ouvrir clapets, sortir feuille de protection, insérer et feuille, fermer clapets - c'est tout
- Une feuille plastique antireflets et résistante aux ultraviolets évite le blanchiment des documents
- Cadre plat en aluminium anodisé argent, 25 mm
- Coins biaisés avec ajustement très précis
- Fond en polystyrène résistant aux chocs
- Montage par perforations masquées dans le profil

Réf.	Coloris	Pour format	Format visible	Dimensions (L x l x h)	U.V.
660 44	08 aluminium	A4	28 x 19 cm	1,2 x 33 x 24 cm	1 pce(s)
660 43	08 aluminium	A3	40 x 28 cm	1,2 x 33 x 45 cm	1 pce(s)
660 42	08 aluminium	A2	57,5 x 40 cm	1,2 x 45 x 62,5 cm	1 pce(s)
660 41	08 aluminium	A1	82 x 57,5 cm	1,2 x 62,5 x 87 cm	1 pce(s)
660 40	08 aluminium	A0	117 x 82 cm	120 x 87 x 1,2 cm	1 pce(s)



Tréteau d'affichage MAULpublic

- Tréteau d'affichage double face, idéal pour l'affichage professionnel d'informations, affiches et posters en intérieur et extérieur
- Résistant aux intempéries, avec évacuation de la condensation par un orifice dans le profil du bas
- Insérer et changer facilement le document par le devant: ouvrir clapets, sortir feuille de protection, insérer document et feuille, fermer clapets - c'est tout
- Feuille plastique de protection des documents résistante aux ultraviolets évite le blanchiment des documents
- Cadre en profil d'aluminium de 25 mm, anodisé argent
- Fond en métal zingué assurant par son poids une excellente stabilité
- Solide châssis pliable en profil d'aluminium

Réf.	Coloris	Pour format	Format visible	Dimensions (L x l x h)	U.V.
663 12	08 aluminium	A2	57,5 x 40 cm	67,3 x 45 x 105 cm	1 pce(s)
663 11	08 aluminium	A1	82 x 57,5 cm	75,6 x 62,4 x 111,5 cm	1 pce(s)
663 10	08 aluminium	A0	117,3 x 82 cm	94 x 87,3 x 140,3 cm	1 pce(s)

Feuilles de rechange

- Pour tréteaux d'affichage MAULpublic et cadres à clapets MAULstandard
- Feuille plastique antireflets et résistante aux ultraviolets
- Évite le blanchiment des documents
- Contenu : 10 feuilles par carton

Réf.	Coloris	Pour format	U.V.
663 82	05 transparente	A2	1 ctn.
663 81	05 transparente	A1	1 ctn.
663 80	05 transparente	A0	1 ctn.

» Combien porte un aimant ?

La puissance des aimants est indiquée en kg. Une erreur fréquente est de penser que cette puissance est égale au poids que l'aimant peut porter. Par exemple qu'on puisse accrocher un poids de 1 kg sur une surface avec un aimant d'une puissance de 1 kg.

La puissance indiquée est en règle générale mesurée dans les conditions suivantes :

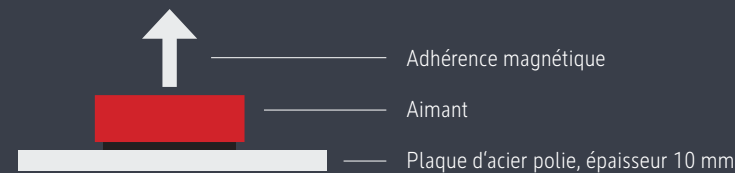

En utilisation pratique, l'adhérence magnétique est fortement réduite par de nombreux facteurs tels que la structure de l'objet à fixer (feuille lisse ou papier rugueux) ou les caractéristiques et l'épaisseur de la surface utilisée. La mesure de la puissance est effectuée par exemple avec une plaque d'acier de 10 mm d'épaisseur. En comparaison : une plaque de tableau blanc a une épaisseur de l'ordre de 0,25 - 0,45 mm, soit jusqu'à un quarantième de cette valeur. Un aimant d'une puissance de 1 kg supportera de ce fait beaucoup moins sur un tableau blanc. Vu les nombreux facteurs il est impossible de donner des valeurs concrètes indiquant combien porte réellement un aimant.

Pour orientation voici un exemple de notre laboratoire de tests :



Réf.	617 51	617 71	617 91	616 86	616 88	616 94
Puissance [kg]	0,17	0,6	1,0	3,5	14	20
Feuilles [env.]	4	7	10	14	40	60



Fixation d'une feuille de papier DIN A-4 de 80g/m2 sur la surface en tôle laquée de 0,45 mm d'un tableau blanc plastifié en température ambiante. Les valeurs constatées sont uniquement indicatives et sans garantie de notre part.

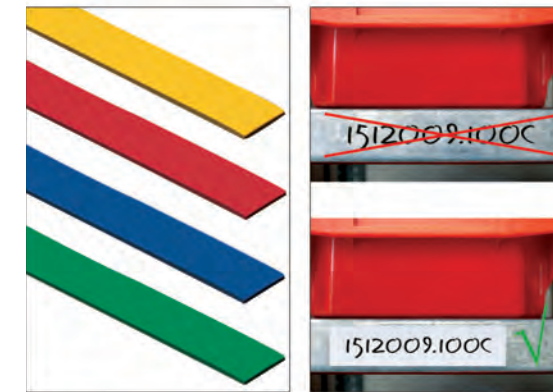

Bande de marquage, magnétique

- Pratique: pour un marquage changeant d'étagères métalliques dans des entrepôts ou des lieux de ventes
- Egalement dans les écoles, les bureaux, les caves, les cuisines ou sur des tableaux blancs
- Une face recouverte de plastique, l'autre magnétique
- Utilisation: couper la bande de marquage avec des ciseaux standards, effectuer le marquage, la poser sur la surface ferreuse - terminé
- Surface pour écriture avec des feutres et des marqueurs
- Bande magnétique flexible, épaisseur 1 mm

Réf.	Coloris	Largeur de la bande	Longueur de la bande	Résistance	U.V.
652 41	02 blanc, 15 jaune, 25 rouge, 37 bleu, 55 vert	1 cm	10 m	42 g/cm ²	1 pce(s)
652 43	02 blanc, 15 jaune, 25 rouge, 37 bleu, 55 vert	2 cm	10 m	42 g/cm ²	1 pce(s)
652 45	02 blanc, 15 jaune, 25 rouge, 37 bleu, 55 vert	3 cm	10 m	42 g/cm ²	1 pce(s)
652 47	02 blanc, 15 jaune, 25 rouge, 37 bleu, 55 vert	4 cm	10 m	42 g/cm ²	1 pce(s)
652 49	02 blanc, 15 jaune, 25 rouge, 37 bleu, 55 vert	5 cm	10 m	42 g/cm ²	1 pce(s)

Ruban magnétique, auto-adhésif

- Créez vos aimants personnalisés à partir de petits objets, photos ou autres documents
- Un côté auto-adhésif, l'autre magnétique
- Vite fait : couper le ruban magnétique, coller le motif, terminé
- Avantages du ruban magnétique : invisible de devant, faible épaisseur
- Ruban magnétique flexible, épaisseur 1 mm
- Découpe : se coupe à la longueur voulue avec de simples ciseaux

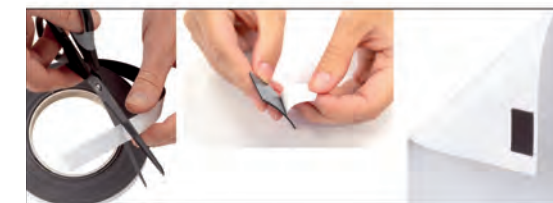

Réf.	Coloris	Largeur de la bande	Longueur de la bande	Résistance	U.V.
615 72	09 autres	1 cm	10 m	40 g/cm ²	1 pce(s)
615 74	09 autres	1,5 cm	10 m	40 g/cm ²	1 pce(s)
615 76	09 autres	2,5 cm	10 m	40 g/cm ²	1 pce(s)
615 61	09 autres	3,5 cm	10 m	40 g/cm ²	1 pce(s)
615 63	09 autres	4,5 cm	10 m	40 g/cm ²	1 pce(s)
615 65	09 autres	6 cm	10 m	40 g/cm ²	1 pce(s)
615 67	09 autres	10 cm	10 m	40 g/cm ²	1 pce(s)

Étiquettes magnétiques

- Idéal pour les surfaces à base de fer
- Cadre en matière plastique avec cache transparent
- Insert en carton blanc des deux côtés, 7,5 x 2 cm



Réf.	Coloris	Dimension	Pces/UV	U.V.
651 98	82 gris	8 x 2,45 x 0,43 cm	10	1 sachet.

» Aimant ferrite ou néodyme ?



AIMANTS FERRITE

Les aimants ferrite sont les aimants les plus fabriqués au monde et sont les aimants classiques dans les bureaux. Ils sont plus robustes et moins coûteux que les aimants néodyme. Avec leur coiffe en matière plastique en nombreux coloris, ils permettent de donner des touches de couleur. L'expédition ne pose pas de problème (excepté le transport aérien).



AIMANTS NÉODYME

Les aimants néodyme ont une puissance d'adhérence magnétique particulièrement forte en comparaison à leur volume, c'est à dire que des aimants extrêmement petits sont extrêmement puissants. Les aimants néodyme doivent être utilisés avec circonspection. Ils sont plus fragiles que les aimants ferrite, ils s'effritent plus facilement et s'oxydent rapidement en cas de perte de leur couche de protection. Pour l'utilisation et l'expédition, il faut tenir compte des consignes particulières de sécurité. Pour plus de détails voir www.maul.fr.

Dans les conditions d'utilisation normales, les aimants ferrite et néodyme ne perdent pratiquement pas leur puissance d'adhérence magnétique. Les aimants doivent être tenus hors de portée des enfants.



Aimant à facettes MAULpro Recyclage

- greener@work: plus de 85 % de matière plastique PS recyclée après consommation
- Made in Germany : fabriqué de manière durable et responsable, 3 ans de garantie
- L'original de MAUL, un vrai classique, design et fonctionnalité incomparables
- Élégant : bordure à facettes
- Tient bon : une colle spéciale assure une bonne fixation du noyau dans la coiffe
- Le dessous du noyau en ferrite est laqué pour protéger les surfaces de fixation
- Résistant : coiffe en matière plastique solide
- Disponibilité prévue pour 03 / 2024

Réf.	Coloris	Dimension	Résistance	Pces/UV	U.V.
617 73	02 blanc, 25 rouge, 37 bleu, 90 noir, 99 assortis	Ø 2,9 x 1,1 cm	0,6 kg	20	1 jeu.

Aimant à facettes MAULpro

- L'original de MAUL, un vrai classique, design et fonctionnalité incomparables
- Made in Germany : fabriqué de manière durable et responsable, 3 ans de garantie
- Élégant : bordure à facettes polies, brillant, surface légèrement érodée
- Tient bon : une colle spéciale assure une bonne fixation du noyau dans la coiffe
- Le dessous du noyau en ferrite est laqué pour protéger les surfaces de fixation
- Idéal : pour le bureau ou pour les usages représentatifs
- Résistant : coiffe en matière plastique solide

Réf.	Coloris	Dimension	Résistance	Pces/UV	U.V.
617 51	02 blanc, 13 jaune, 25 rouge, 35 bleu, 55 vert, 90 noir, 99 assortis	Ø 1,5 x 0,75 cm	0,17 kg	20	1 jeu.
617 61	02 blanc, 13 jaune, 25 rouge, 35 bleu, 55 vert, 90 noir, 99 assortis	Ø 2 x 0,75 cm	0,3 kg	20	1 jeu.
617 71	02 blanc, 13 jaune, 15 jaune, 25 rouge, 34 bleu clair, 35 bleu, 43 orange, 54 vert clair, 55 vert, 84 gris, 90 noir, 99 assortis	Ø 2,9 x 1,1 cm	0,6 kg	20	1 jeu.
617 81	02 blanc, 13 jaune, 25 rouge, 35 bleu, 55 vert, 90 noir, 99 assortis	Ø 3,35 x 1,4 cm	2 kg	20	1 jeu.
617 91	02 blanc, 13 jaune, 25 rouge, 35 bleu, 55 vert, 90 noir, 99 assortis	5,3 x 1,8 x 1 cm	1 kg	20	1 jeu.
617 52	02 blanc, 13 jaune, 25 rouge, 35 bleu, 55 vert, 90 noir	Ø 1,5 x 0,75 cm	0,17 kg	8	10 jeu.
617 62	02 blanc, 13 jaune, 25 rouge, 35 bleu, 55 vert, 90 noir	Ø 2 x 0,75 cm	0,3 kg	6	10 jeu.
617 72	02 blanc, 13 jaune, 25 rouge, 35 bleu, 55 vert, 90 noir	Ø 2,9 x 1,1 cm	0,6 kg	4	10 jeu.



Aimant hémisphérique Recyclage

- greener@work: plus de 85 % de matière plastique PS recyclée après consommation
- Made in Germany : fabriqué de manière durable et responsable, 3 ans de garantie
- Une géométrie épurée: hémisphère avec surface mate
- Pour les usages design : dans les locaux représentatifs, agences et musées
- Soulignement élégant des couleurs de l'identité visuelle de l'entreprise ou touche consciente de couleur
- Ménage les surfaces : Le dessous du noyau en ferrite est laqué pour protéger les surfaces de fixation
- Résistant : coiffe en matière plastique solide
- Disponibilité prévue pour 03 / 2024

Réf.	Coloris	Dimension	Résistance	Pces/UV	U.V.
617 50	02 blanc, 25 rouge, 37 bleu, 90 noir, 99 assortis	Ø 3 x 2 cm	0,6 kg	10	1 jeu

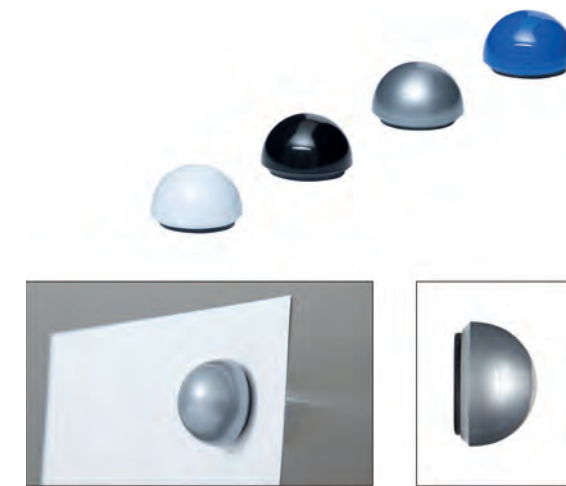

Aimant hémisphérique

- Une géométrie épurée: hémisphère avec surface polie, brillante
- Made in Germany : fabriqué de manière durable et socialement responsable, 3 ans de garantie
- Pour les usages design : dans les locaux représentatifs, agences et musées
- Soulignement élégant des couleurs de l'identité visuelle de l'entreprise ou touche consciente de couleur
- Toucher agréable
- Le dessous du noyau en ferrite est laqué pour protéger les surfaces utilisées pour la fixation
- Résistant : coiffe en matière plastique solide

Réf.	Coloris	Dimension	Résistance	Pces/UV	U.V.
616 60	02 blanc, 35 bleu, 90 noir, 95 argenté	Ø 3 x 2 cm	0,6 kg	10	1 jeu



Aimant MAULsolid

- Pour les économes
- Design moderne : coiffe légèrement bombée, surface légèrement érodée, bords avec striures verticales
- Confortable : une petite bordure facilite la prise
- Livré en carton écologique avec fenêtre pour voir le coloris, recyclable
- Solide : coiffe en matière plastique solide
- Le dessous du noyau en ferrite est laqué pour protéger les surfaces utilisées pour la fixation

Réf.	Coloris	Dimension	Résistance	Pces/UV	U.V.
616 15	02 blanc, 13 jaune, 25 rouge, 35 bleu, 55 vert, 84 gris, 90 noir, 99 assortis	Ø 1,5 x 0,7 cm	0,15 kg	10	1 ctn.
616 20	02 blanc, 13 jaune, 25 rouge, 35 bleu, 55 vert, 84 gris, 90 noir, 99 assortis	Ø 2 x 0,75 cm	0,3 kg	10	1 ctn.
616 24	02 blanc, 13 jaune, 25 rouge, 35 bleu, 55 vert, 84 gris, 90 noir, 99 assortis	Ø 2,4 x 0,8 cm	0,6 kg	10	1 ctn.
616 32	02 blanc, 13 jaune, 25 rouge, 35 bleu, 55 vert, 84 gris, 90 noir, 99 assortis	Ø 3,2 x 0,96 cm	0,8 kg	10	1 ctn.
616 39	02 blanc, 13 jaune, 25 rouge, 35 bleu, 55 vert, 84 gris, 90 noir, 99 assortis	Ø 3,8 x 1,55 cm	2,5 kg	10	1 ctn.
616 50	02 blanc, 13 jaune, 25 rouge, 35 bleu, 55 vert, 84 gris, 90 noir, 99 assortis	5,4 x 1,9 x 0,9 cm	1 kg	10	1 ctn.

» AIMANTS

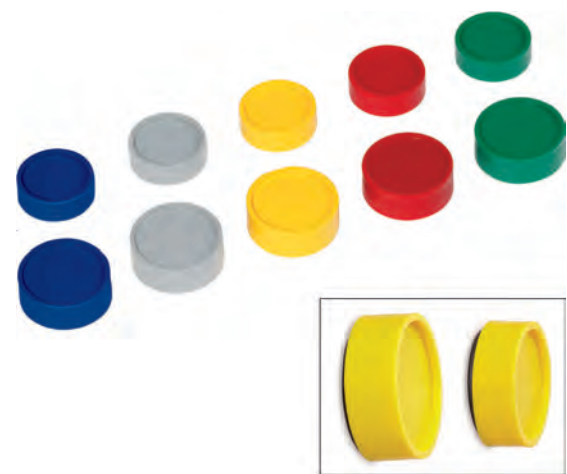

Aimant industriel

- Solide : coiffe en matière plastique résistante aux chocs
- Particulièrement résistant à l'usure
- Made in Germany : fabriqué de manière durable et socialement responsable, 3 ans de garantie
- Pratiquement indestructible : particulièrement adapté aux ateliers
- Idéal : également adapté aux sites de production (nombreuses surfaces utilisables pour la fixation) p. ex. pour afficher des informations sur les machines et les casiers personnels ou sur les étagères métalliques pour l'inventaire
- Tient bon : le noyau est fortement collé à la coiffe avec une colle spéciale
- Le dessous du noyau en ferrite est laqué pour protéger les surfaces de fixation

Réf.	Coloris	Dimension	Résistance	Pces/UV	U.V.
617 23	13 jaune, 25 rouge, 35 bleu, 55 vert, 84 gris	Ø 2,9 x 1,24 cm	1 kg	10	1 jeu
617 33	13 jaune, 25 rouge, 35 bleu, 55 vert, 84 gris	Ø 3,4 x 1,4 cm	2 kg	10	1 jeu



Aimant en forme de pastille, silicone

- Avec gaine en silicone tout autour de l'aimant
- Pour les amateurs de prix
- Protège les surfaces et le noyau de l'aimant
- Prise aisée : empêche les doigts de glisser lors du retraitage
- Particulièrement adapté aux ateliers
- Également pour afficher des informations sur les machines et casiers personnels en métal ou sur les étagères métalliques lors de l'inventaire
- Aimant ferrite en forme de pastille
- Tient sur les deux côtés

Réf.	Coloris	Dimension	Résistance	Pces/UV	U.V.
616 12	99 assortis	Ø 3,26 x 0,98 cm	0,8 kg	4	1 jeu

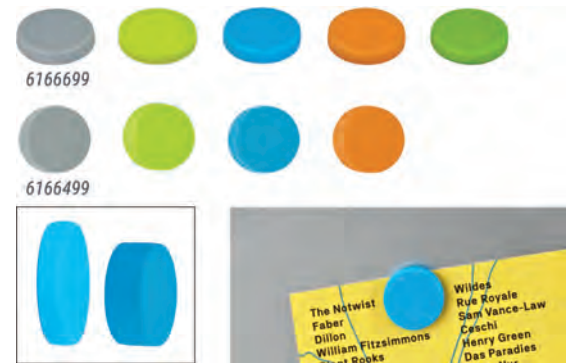

Aimant en forme de pastille, néodyme-silicone

- Avantage des aimants néodymes : forte adhérence magnétique pour un petit volume
- Avec gaine en silicone tout autour de l'aimant
- Tient sur les deux côtés
- Protège les surfaces et le noyau magnétique
- Prise aisée : empêche les doigts de glisser lors du retraitage
- Voir conseils de sécurité pour les aimants néodymes sur le site www.maul.fr

Réf.	Coloris	Dimension	Résistance	Pces/UV	U.V.
616 66	99 assortis	Ø 1,9 x 0,4 cm	0,8 kg	10	1 jeu
616 64	99 assortis	Ø 1,46 x 0,9 cm	1,5 kg	8	1 jeu

Aimant néodyme en forme de quille

- Avantage des aimants néodyme : forte adhérence pour un petit volume
- Couleurs modernes
- Forme quille
- Pour accentuer, marquer ou simplement profiter de la couleur
- Utilisation facile : prise aisée pour le retirer
- Aimant néodyme solide avec coiffe plastique
- Voir conseils de sécurité pour les aimants néodymes sur le site www.maul.fr

Réf.	Coloris	Dimension	Résistance	Pces/UV	U.V.
616 84	99 assortis	Ø 1,2 x 1,6 cm	1,5 kg	10	1 jeu
616 85	99 assortis	Ø 1,2 x 1,6 cm	1,5 kg	10	1 jeu



COLOUR MY WORK

» AIMANTS



Aimant néodyme, forme quille

- Avantage des aimants néodyme : forte adhérence pour un petit volume
- Prise aisée grâce à la forme de quille. Solide : coiffe en acier
- Nombreux usages, par ex. fixation de plaques d'information ou de porte-clés
- Une bonne idée : tendre un fil ou un câble entre deux aimants et accrocher des photos avec des pinces mauly®
- S'intègre décentement sur les tableaux blancs ou les bandes magnétiques
- Voir conseils de sécurité pour les aimants néodymes sur le site www.maul.fr

Réf.	Coloris	Dimension	Résistance	Pces/UV	U.V.
616 86	96 argent clair	Ø 1,2 x 1,6 cm	3,5 kg	5	1 jeu
616 87	96 argent clair	Ø 1,7 x 2 cm	7 kg	4	1 jeu
616 88	96 argent clair	Ø 2,2 x 2,4 cm	14 kg	4	1 jeu
616 89	96 argent clair	Ø 3,2 x 3,3 cm	22 kg	2	1 jeu



Aimant puissant néodyme

- Avantage de l'aimant néodyme: haute adhérence pour un petit volume
- Adhérence très forte. Coiffe noble en acier massif
- De forme ronde aux bords dépassants pour une meilleure préhension
- Pur, élégant, moderne : pour des utilisateurs orientés design, dans des locaux représentatifs, des agences, des musées
- Forme et surface esthétiques, s'intègre décentement sur tableaux et bandes magnétiques
- Voir conseils de sécurité pour les aimants néodymes sur le site www.maul.fr

Réf.	Coloris	Dimension	Résistance	U.V.
617 07	96 argent clair	Ø 1,6 x 0,7 cm	5 kg	1 pce(s)
617 08	96 argent clair	Ø 2,2 x 0,9 cm	8 kg	1 pce(s)
617 09	96 argent clair	Ø 2,5 x 0,9 cm	13 kg	1 pce(s)
617 10	96 argent clair	Ø 3 x 0,9 cm	21 kg	1 pce(s)



Aimant néodyme, bâton prise aisée

- Avantage des aimants néodymes : forte adhérence magnétique pour un petit volume
- Très robuste : boîtier en acier solide et raffiné
- Particulièrement puissant
- Forme bâton pour une prise aisée
- Idéal pour l'industrie, les zones de production, à l'atelier
- Tient de tous les côtés
- Voir conseils de sécurité pour les aimants néodymes sur le site www.maul.fr

Réf.	Coloris	Dimension	Résistance	Pces/UV	U.V.
618 50	96 argent clair	1 x 1 x 2 cm	2,4 kg	4	1 jeu
618 51	96 argent clair	1,6 x 1,6 x 2 cm	9 kg	4	1 jeu
618 52	96 argent clair	2 x 2 x 2,5 cm	13 kg	2	1 jeu
618 53	96 argent clair	2,5 x 2,5 x 3,5 cm	19 kg	2	1 jeu

Aimant néodyme torique

- Avantage aimant néodyme: haute adhérence pour un petit volume
- Torique : décent, élégant et très plat. Utilisable de tous les côtés
- Pratique : marquage de petits passages d'un texte, Ø extérieur 1,2 cm, Ø intérieur 0,8 cm
- Pur, élégant, moderne : pour les utilisateurs orientés design, les locaux représentatifs, les agences, les musées
- S'intègre décentement sur les tableaux blancs ou les bandes magnétiques
- Voir conseils de sécurité pour les aimants néodymes sur le site www.maul.fr

Réf.	Coloris	Dimension	Résistance	Pces/UV	U.V.
616 83	96 argent clair	Ø 1,2 x 0,15 cm	0,5 kg	10	1 jeu

Aimant néodyme pastille

- Avantage aimant néodyme: haute adhérence pour un petit volume
- Pur, élégant, moderne : pour utilisateurs à tendance design, pour des locaux représentatifs, des agences, des musées
- Grand choix de tailles et de forces adhésives, peut être utilisé des deux côtés
- Forme et surface esthétiques, s'intègre décentement aux tableaux ou bandes pour aimants
- Utilisable de tous les côtés
- Voir conseils de sécurité pour les aimants néodymes sur le site www.maul.fr
- 616 71: Une face autocollante, une face aimantée, ne s'enlève pas sans laisser de résidus

Réf.	Coloris	Dimension	Résistance	Pces/UV	U.V.
618 05	96 argent clair	Ø 0,5 x 0,3 cm	0,7 kg	10	1 jeu
618 06	96 argent clair	Ø 0,5 x 0,5 cm	1,1 kg	10	1 jeu
618 07	96 argent clair	Ø 0,5 x 1 cm	1,6 kg	10	1 jeu
618 08	96 argent clair	Ø 0,8 x 0,3 cm	1,5 kg	10	1 jeu
618 09	96 argent clair	Ø 0,8 x 0,5 cm	2,4 kg	10	1 jeu
618 10	96 argent clair	Ø 0,8 x 0,8 cm	2,8 kg	10	1 jeu
616 61	96 argent clair	Ø 1 x 0,1 cm	0,5 kg	10	1 jeu
616 71	96 argent clair	Ø 1 x 0,1 cm	0,5 kg	20	1 jeu
616 63	96 argent clair	Ø 1 x 0,3 cm	2 kg	10	1 jeu
618 13	96 argent clair	Ø 1 x 0,5 cm	2,6 kg	10	1 jeu
618 14	96 argent clair	Ø 1 x 1 cm	4 kg	10	1 jeu
616 68	96 argent clair	Ø 1 x 1 cm	4 kg	4	1 jeu
618 18	96 argent clair	Ø 1,2 x 0,3 cm	2,5 kg	10	1 jeu
618 19	96 argent clair	Ø 1,2 x 0,5 cm	4 kg	4	1 jeu
618 20	96 argent clair	Ø 1,2 x 0,5 cm	4 kg	10	1 jeu
618 21	96 argent clair	Ø 1,2 x 1 cm	5,3 kg	4	1 jeu
618 22	96 argent clair	Ø 1,2 x 1 cm	5,3 kg	10	1 jeu
618 23	96 argent clair	Ø 1,5 x 0,3 cm	3,2 kg	10	1 jeu
618 24	96 argent clair	Ø 1,5 x 0,5 cm	4,5 kg	4	1 jeu
618 25	96 argent clair	Ø 1,5 x 0,5 cm	4,5 kg	10	1 jeu
618 26	96 argent clair	Ø 1,5 x 1 cm	8 kg	4	1 jeu
618 28	96 argent clair	Ø 2 x 0,3 cm	4,2 kg	4	1 jeu
618 29	96 argent clair	Ø 2 x 0,3 cm	4,2 kg	10	1 jeu
618 30	96 argent clair	Ø 2 x 0,5 cm	6,2 kg	4	1 jeu
618 32	96 argent clair	Ø 2 x 1 cm	12 kg	4	1 jeu



Réf. 616 71 : autocollante sur une face

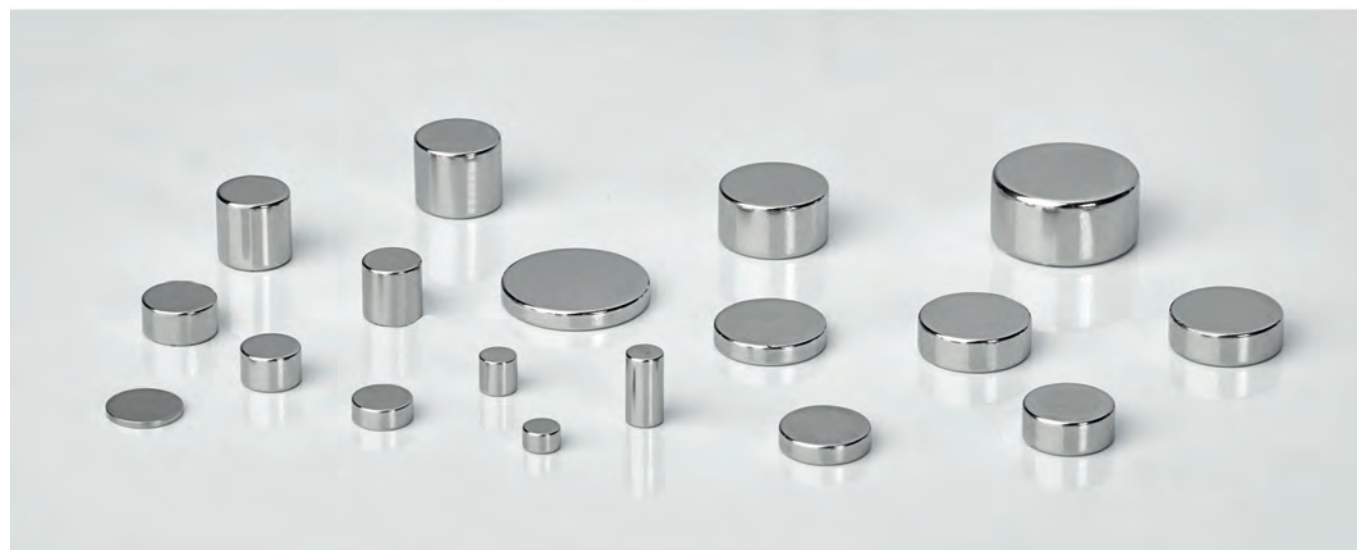

Aimant néodyme, forme cube

- Avantage des aimants néodymes : forte adhérence pour un petit volume
- Utilisable de tous les côtés
- Pur, élégant, moderne : pour les utilisations dans les locaux représentatifs, agences, musées
- Forme et surface esthétiques, s'intègre décentement sur les tableaux blancs ou les bandes magnétiques
- Voir conseils de sécurité pour les aimants néodymes sur le site www.maul.fr



Réf.	Coloris	Dimension	Résistance	Pces/UV	U.V.
618 40	96 argent clair	0,5 x 0,5 x 0,5 cm	1,1 kg	10	1 jeu
618 41	96 argent clair	0,7 x 0,7 x 0,7 cm	1,6 kg	10	1 jeu
616 92	96 argent clair	1 x 1 x 1 cm	3,8 kg	4	1 jeu
618 43	96 argent clair	1 x 1 x 1 cm	3,8 kg	10	1 jeu
616 93	96 argent clair	1,5 x 1,5 x 1,5 cm	15 kg	1	1 pce(s).
616 94	96 argent clair	2 x 2 x 2 cm	20 kg	1	1 pce(s).



Aimant néodyme, forme bâton

- Avantage des aimants néodymes : forte adhérence pour un petit volume
- Pur, élégant, moderne : pour les utilisations dans les locaux représentatifs, agences, musées
- Facile d'emploi : prise facile pour le décrochage
- Utilisable de tous les côtés
- Forme et surface esthétiques, s'intègre décentement sur les tableaux blancs ou les bandes magnétiques
- Voir conseils de sécurité pour les aimants néodymes sur le site www.maul.fr

Réf.	Coloris	Dimension	Résistance	Pces/UV	U.V.
616 90	96 argent clair	1,5 x 0,4 x 0,4 cm	2 kg	4	1 jeu

Aimant puissant avec bouton

- Gros aimant avec gros bouton
- Puissant : forte adhérence magnétique
- Idéal : également adapté aux sites de production (nombreuses surfaces utilisables) p. ex. pour accrocher des vêtements dans les armoires, pour les plaques d'information et les sacs
- Prise aisée : 16 mm d'écartement entre l'aimant et le bouton
- Robuste : coiffe en acier, bouton en matière plastique de qualité
- Protecteur : une pastille de feutre sur le noyau en ferrite protège les surfaces



Réf.	Coloris	Dimension	Résistance	U.V.
615 48	96 argent clair	Ø 3,6 x 2,4 cm	5 kg	1 pce(s)
615 49	96 argent clair	Ø 5,1 x 2,45 cm	9 kg	1 pce(s)
615 50	96 argent clair	Ø 6,7 x 3,5 cm	12 kg	1 pce(s)

Aimant avec crochet rotatif

- Particularité : le crochet est orientable et inclinable et peut être utilisé sur un plafond ou une surface inclinée
- Solide : crochet en acier avec large ouverture, arrondi sur le devant par protection
- Pour tout ce qui peut être accroché, p. ex. clés, panneaux d'information ou vêtements légers
- Robuste : coiffe en acier
- Le dessous du noyau en ferrite est couvert d'un film de protection



Réf.	Coloris	Dimension	Résistance	Pces/UV	U.V.
615 57	02 blanc, 90 noir	6 x 3,7 x 2,8 cm	5 kg	2	1 jeu



Aimant néodyme avec crochet rotatif

- Très grande adhérence
- Crochet rotatif d'une longueur d'env. 5,5 cm, utilisable également comme crochet au plafond ou sur des surfaces inclinées
- Pour tout ce qui doit être accroché, p. ex. des vêtements dans les armoires métalliques, des décorations, des panneaux d'informations ou des sacs
- Crochet en acier à large ouverture, arrondi sur le devant par protection
- Robuste: coiffe en acier
- Voir conseils de sécurité pour les aimants néodymes sur le site www.maul.fr

Réf.	Coloris	Dimension	Résistance	U.V.
615 56	96 argent clair	7,7 x 4,6 x 2,8 cm	30 kg	1 pce(s)
615 60	96 argent clair	7,7 x 4,6 x 2,8 cm	50 kg	1 pce(s)



Aimant néodyme avec crochet carrousel

- Pour tout ce qui peut s'accrocher, p. ex. clés, plaque d'information ou légers vêtements
- Avantage des aimants néodymes : forte puissance d'adhérence pour un petit volume
- Solide crochet en matière plastique, orientable, arrondi de protection sur le devant
- Revêtement caoutchouté réduisant le glissement, il faut beaucoup de poids pour faire glisser l'aimant vers le bas
- Corps en matière plastique
- Voir conseils de sécurité pour les aimants néodymes sur le site www.maul.fr

Réf.	Coloris	Dimension	Résistance	U.V.
615 51	90 noir	9 x 5,3 x 4,6 cm	10 kg	1 pce(s)



Aimant néodyme avec crochet pour vêtements

- Pour tout ce qui peut s'accrocher : p. ex. clés, plaques d'information légers vêtements ou matériel de décoration
- Avantage des aimants néodymes : forte puissance d'adhérence pour un petit volume
- Pratique : sur l'étagère métallique, la porte métallique, le casier ou la porte du réfrigérateur
- Crochet en design élégant avec boîtier en plastique gris
- Comprend des points caoutchoutés antidérapants pour une meilleure adhérence
- Surface mate
- Voir conseils de sécurité pour les aimants néodymes sur le site www.maul.fr

Réf.	Coloris	Dimension	Résistance	Pces/UV	U.V.
615 54	82 gris	3,4 x 2,4 x 1,9 cm	6 kg	2	1 jeu.



Aimant puissant avec crochet

- Adhérence magnétique particulièrement forte
- Pour bricoleurs : crochet dévissable pour visser autre chose sur l'aimant (pas de vis métrique M4)
- Pour tout ce qui peut être accroché p. ex. clés, plaque d'information ou vêtements légers
- Solide : coiffe en acier
- Noyau en ferrite
- Rien ne se perd : livré sur plaquette métallique

Réf.	Coloris	Dimension	Résistance	Pces/UV	U.V.
615 78	02 blanc	3,6 x 2,5 x 2,5 cm	3 kg	5	1 ctn..
615 80	02 blanc	3,6 x 3,6 x 3,6 cm	6 kg	5	1 ctn..
615 90	02 blanc	3,6 x 4,7 x 4,7 cm	12 kg	5	1 ctn..



Aimant avec double crochet carrousel

- Pour tout ce qui peut s'accrocher, p.ex. des clés, plaques d'information ou légers vêtements
- Grande adhérence : 18 kg
- Idéal pour les zones de production, l'atelier et à l'école
- Crochets en acier à large ouverture, arrondis sur le devant par protection
- Robuste : coiffe en acier galvanisé avec revêtement plastique
- Aimant ferrite
- Vis de blocage en matière plastique résistante aux chocs

Réf.	Coloris	Dimension	Résistance	U.V.
615 59	35 bleu	11,3 x 5,8 x 3,7 cm	18 kg	1 pce(s)



Aimant avec grand crochet

- Particularité : utilisable sur les plafonds
- Pour tout ce qui peut s'accrocher, p. ex. clés, plaques d'information, accessoires sur cordelettes
- Confortable : le crochet a une large ouverture
- Robuste : coiffe en acier
- Le dessous du noyau en ferrite est couvert d'un film de protection

Réf.	Coloris	Dimension	Résistance	U.V.
615 55	96 argent clair	Ø 5,15 x 3,5 cm	9 kg	1 pce(s)



» Fournitures de bureau

Des outils utiles et des accessoires modernes embellissent votre bureau et facilitent votre travail. Le savoir-faire de notre atelier interne d'injection plastique donne naissance à des pièces moulées haut de gamme, solides et aux dimensions exactes. Des éléments acryliques transparents et des métaux de qualité complètent la diversité de nos matériaux. Nos dessins de conception précis et nos processus de fabrication contrôlés vous garantissent une qualité irréprochable. Notre équipe de développement et de production dynamique conçoit en permanence de nouveaux outils du quotidien, avec un soin particulier et une grande expertise en matière de design et de fonctionnalité. De nombreux brevets et modèles déposés attestent de l'originalité des grands classiques MAUL.



» Le facteur bien-être

TRAVAILLER EFFICACEMENT

Ils nous permettent de garder un bureau bien rangé, nous évitent le chaos, nous aident à tout trouver en un clin d'œil sans chercher : ce sont les petits outils du quotidien qui pèsent, éclairent, serrent ou calculent. Un aménagement de poste de travail efficace nous fait gagner du temps pour nous concentrer sur les tâches importantes et urgentes. Grâce à leurs fonctionnalités intelligentes encapsulées dans des matériaux et des formes variées, les débutants et les professionnels disposent de produits innovants qui facilitent leur travail au quotidien.



www.blauer-engel.de/uz30a

Les récompenses concernent le porte-bloc, la runderbox et le distributeur de trombones.

greener@work



www.blauer-engel.de/uz116

TRAVAILLER DANS LE RESPECT DE L'ENVIRONNEMENT

Plateau de semis hier, porte-bloc aujourd'hui : le bureau est une mine d'idées pour préserver l'environnement. Nous veillons à la durabilité à toutes les étapes de production. Ainsi nous misons de plus en plus sur des matières plastiques recyclées issues du circuit des déchets, ce qui a déjà valu à beaucoup de nos produits de recevoir le label de qualité Ange bleu. Nos balances et notre gamme unique de calculatrices à technologie solaire permettent d'économiser des millions de piles. Des matériaux choisis en toute conscience, pour leurs trajets de transport courts et leur fabrication à faible émission de substances nocives, en Allemagne, préservent à long terme notre planète et donc notre qualité de vie. 70 % de notre catalogue est déjà emballé sans plastique et certains produits très peu fragiles sont même expédiés quasi sans emballage.

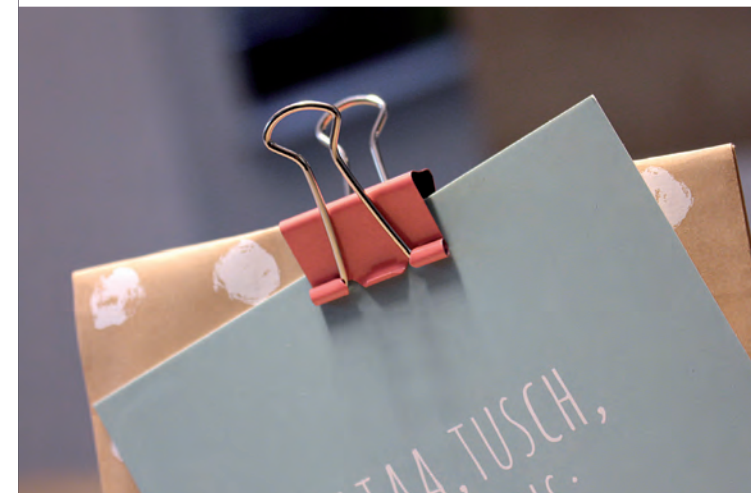

TRAVAILLER TENDANCE

Les couleurs nous mettent de bonne humeur et soulignent nos goûts personnels. Les accessoires aux couleurs vives apportent de la vitalité à notre quotidien. Les coloris de notre série #COLOURMYWORK sont très chics et assortis entre eux. Nos produits en acrylique et cadres photo vous permettent de mettre vos objets et photos en valeur avec élégance. Le chrome brillant et l'inox brossé soulignent leur look raffiné. Des outils polyvalents tels que nos porte-blocs peuvent s'utiliser partout, comme mini-bureau, porte-photos au mur ou pour des projets de bricolage.



» PORTE-BLOCS ET DOSSIERS



Porte-bloc MAULpro plastique, série 231

- L'original de MAUL, un vrai classique, design et fonctionnalité incomparables
- Antiglis : une lèvre élastique rouge retient sûrement le papier dans la pince
- Made in Germany, 3 ans de garantie
- Solide : pince en matière plastique sur un bord entier de la plaque, avec puissants ressorts en acier inoxydable (sauf pour la réf. 231 82 02)
- Qualité éprouvée
- Robuste : en matière plastique résistante aux chocs
- Lèvre élastique sur toute la largeur de la plaque



Réf.	Coloris	Pour format	Pince	A accrocher	Capacité	Épaisseur de la plaque	Dimensions (L x l x h)	U.V.
231 71	02 blanc	A5	sur la largeur	oui	0,9 cm	0,3 cm	24,4 x 15,9 x 1,6 cm	1 pce(s)
231 01	02 blanc	A4	sur la largeur	oui	0,9 cm	0,3 cm	33,1 x 22,1 x 1,6 cm	1 pce(s)
231 02	02 blanc	A4	sur la longueur	oui	0,9 cm	0,3 cm	30,8 x 24,5 x 1,6 cm	1 pce(s)
231 81	02 blanc	A3	sur la largeur	oui	0,9 cm	0,3 cm	45,4 x 30,8 x 1,6 cm	1 pce(s)
231 82	02 blanc	A3	sur la longueur	oui	0,9 cm	0,3 cm	43,1 x 33,1 x 1,6 cm	1 pce(s)



Porte-bloc MAULgo, plastique

- Séduisant : la pince donne une touche de couleur contrastée
- Made in Germany, 3 ans de garantie
- Confortable : bordure sur le côté gauche, porte-stylo intégré dans la pince
- Solide : pince large en matière plastique avec puissants ressorts métalliques
- Robuste : plaque en matière plastique résistante aux chocs
- Production écologique dans les usines locales, recyclable



Réf.	Coloris	Pour format	Pince	A accrocher	Capacité	Épaisseur de la plaque	Dimensions (L x l x h)	U.V.
232 50	37 bleu, 90 noir	A4	sur la largeur	non	0,8 cm	0,3 cm	34,3 x 23,3 x 1,6 cm	1 pce(s)



Porte-bloc MAULgo Recycling

- greener@work : consiste de plus de 85 % de plastique PS recyclé (matériau post-consommation)
- Primé du label écologique "Ange Bleu"
- Made in Germany : fabriqué de manière durable et socialement responsable
- 3 ans de garantie
- Confortable : bordure sur le côté gauche, porte-stylo intégré dans la pince
- Solide : pince large en matière plastique avec puissants ressorts métalliques



Réf.	Coloris	Pour format	Pince	A accrocher	Capacité	Épaisseur de la plaque	Dimensions (L x l x h)	U.V.
232 51	02.ECO blanc, 25.ECO rouge, 37.ECO bleu, 90.ECO noir	A4	sur la largeur	non	0,8 cm	0,3 cm	34,3 x 23,3 x 1,6 cm	1 pce(s)



Porte-bloc MAULgo unicolore, plastique

- Attrayant : la plaque et la pince sont de la même couleur
- Made in Germany, 3 ans de garantie
- Confortable : bordure sur le côté gauche, porte-stylo intégré dans la pince
- Solide : pince large en matière plastique avec puissants ressorts métalliques
- Robuste : plaque en matière plastique résistante aux chocs
- Production écologique dans les usines locales, recyclable



Réf.	Coloris	Pour format	Pince	A accrocher	Capacité	Épaisseur de la plaque	Dimensions (L x l x h)	U.V.
232 51	02 blanc, 37 bleu, 72 sahara, 90 noir	A4	sur la largeur	non	0,8 cm	0,3 cm	34,3 x 23,3 x 1,6 cm	1 pce(s)

» PORTE-BLOCS ET DOSSIERS



Porte-bloc MAULneon, transparent

- Le porte-bloc en plastique aux couleurs vives
- Dans un look transparent attrayant
- Prise en main agréable : pince à arceau avec coins de protection en matière plastique
- Robuste : plaque en matière plastique, recyclable
- Solide : pince à arceau chromée avec anse de manipulation

Réf.	Coloris	Pour format	Pince	A accrocher	Capacité	Épaisseur de la plaque	Dimensions (L x l x h)	U.V.
234 06	11 jaune transparent, 21 rose transparent, 31 bleu transparent, 41 orange transparent, 51 vert transparent	A4	sur la largeur	oui	0,8 cm	0,24 cm	31,8 x 22,6 x 1,5 cm	1 pce(s)



Porte-bloc plastique avec pince à arceau

- Le porte-bloc plastique pour les économes
- Pince sur le bord court ou sur le bord long
- Agréable au toucher : pince à arceau avec coins protégeants en matière plastique (réfs. 234 03, 234 04 et 234 05)
- Robuste : plaque en matière plastique, recyclable
- Solide : pince à arceau chromée avec anse de manipulation

Réf.	Coloris	Pour format	Pince	A accrocher	Capacité	Épaisseur de la plaque	Dimensions (L x l x h)	U.V.
234 03	90 noir	A5	sur la largeur	oui	0,8 cm	0,22 cm	22,8 x 15,2 x 1,5 cm	1 pce(s)
234 04	90 noir	A4	sur la longueur	oui	0,8 cm	0,23 cm	31 x 22,5 x 1,3 cm	1 pce(s)
234 05	05 transparente, 23 touch of rose, 37 bleu, 52 lime, 72 sahara, 82 gris, 90 noir	A4	sur la largeur	oui	0,8 cm	0,22 cm	31,6 x 22,5 x 1,4 cm	1 pce(s)
234 02	90 noir	A3	sur la longueur	oui	0,8 cm	0,3 cm	33,1 x 43,1 x 1,3 cm	1 pce(s)



Porte-bloc avec calculatrice, plastique

- Ingénieux : calculatrice solaire intégrée
- Saisir des quantités ou des dimensions et faire les calculs, calculer des prix ou solutionner des problèmes à l'école
- Idéal pour les chantiers, les ouvriers, l'école, les entrepôts et les inventaires
- Confortable : bordure d'alignement à gauche, graduation en cm à droite (30 cm)
- Solide : large pince en matière plastique avec puissants ressorts
- Robuste : plaque en matière plastique résistante aux chocs
- Fonctions de la calculatrice : double alimentation, 4 opérations, écran de 8 chiffres, mémoire, touche %, mise au carré

Réf.	Coloris	Pour format	Pince	A accrocher	Capacité	Épaisseur de la plaque	Dimensions (L x l x h)	U.V.
232 54	90 noir	A4	sur la largeur	non	1 cm	0,29 cm	35,3 x 23,5 x 2,8 cm	1 pce(s)



Porte-bloc plastique avec grande pince métallique

- Résistant : puissante pince, solide plaque en matière plastique résistante aux chocs
- Made in Germany, 3 ans de garantie
- Pratiquement indestructible : pince en acier chromé, ressort très puissant en acier avec double pattes
- La pince a fait ses preuves, grande force de rétention, grande ouverture
- Particularités : la géométrie élaborée évite le vrillage, un dénivelé sur la prise empêche aux doigts de glisser
- Production écologique dans les usines locales, recyclable

Réf.	Coloris	Pour format	Pince	A accrocher	Capacité	Épaisseur de la plaque	Dimensions (L x l x h)	U.V.
230 31	02 blanc	A4	sur la largeur	oui	2 cm	0,3 cm	34,7 x 22 x 3,4 cm	1 pce(s)



Porte-bloc MAULOutdoor

- Pratiquement indestructible : solide plaque en double couche de matière plastique flexible
- Design signé MAUL, développé et construit dans les usines locales
- Double usage : permet également les découpes sur la plaque
- Insensible aux coupures, approprié à un usage intensif
- Idéal pour le bricolage, sur le chantier, pour les artisans, en classe
- Solide : pince à arceau chromée avec anse de manipulation

Réf.	Coloris	Pour format	Pince	A accrocher	Capacité	Épaisseur de la plaque	Dimensions (L x l x h)	U.V.
233 10	09 autres	A4	sur la largeur	oui	0,8 cm	0,3 cm	32,2 x 22 x 1,3 cm	1 pce(s)



Porte-bloc MAULsteel, inox

- De très grande qualité : plaque et pince en acier inoxydable
- Entièrement en matériau inoxydable, résistant à la corrosion
- Porte-bloque professionnel, particulièrement approprié pour une utilisation dans les pièces humides, à l'hôpital, la cuisine ou l'extérieur
- Très stable malgré la fine épaisseur, facile à nettoyer et désinfecter
- Large pince en acier inoxydable avec puissants ressorts et bordure d'alignement
- Agréable au toucher : coins arrondis
- Pour les utilisateurs sensibles au design : finition métallique attrayante et élégante

Réf.	Coloris	Pour format	Pince	A accrocher	Capacité	Épaisseur de la plaque	Dimensions (L x l x h)	U.V.
235 64	95 argenté	A4	sur la largeur	oui	2 cm	0,1 cm	35,2 x 22 x 3,7 cm	1 pce(s)



Porte-bloc en aluminium anodisé

- Particulièrement élégant : plaque et pince en aluminium anodisé
- Made in Germany, 3 ans de garantie
- Très rigide malgré la fine épaisseur, facile à nettoyer
- Protection : patins de protection sur le dessous, évite également à la plaque de glisser
- Agréable au toucher : pas d'arrêtes coupantes, bords fraisés sur tout le pourtour de la plaque
- Sobre, qualitatif, élégant : pour les utilisateurs orientés design
- Large pince avec puissants ressorts



Réf.	Coloris	Pour format	Pince	A accrocher	Capacité	Épaisseur de la plaque	Dimensions (L x l x h)	U.V.
235 27	08 aluminium	A4	sur la largeur	non	1 cm	0,15 cm	34,2 x 23,3 x 1,4 cm	1 pce(s)



Porte-bloc en aluminium avec bordure d'alignement

- Élégant : plaque et pince en aluminium
- Made in Germany, 3 ans de garantie
- Confortable : bordure d'alignement sur la gauche
- Très rigide malgré la fine épaisseur, facile à nettoyer
- Large pince en aluminium anodisé avec puissants ressorts
- Plaque thermolaquée



Réf.	Coloris	Pour format	Pince	A accrocher	Capacité	Épaisseur de la plaque	Dimensions (L x l x h)	U.V.
236 21	95 argenté	A4	sur la largeur	non	1 cm	0,11 cm	33 x 21,7 x 1,3 cm	1 pce(s)



Porte-bloc en aluminium avec pince à arceau

- Le porte-bloc en aluminium pour les économes
- Noble : plaque en aluminium anodisé
- Prise en main agréable : arrêtes arrondies et pince à arceau avec coins de protection en matière plastique
- Varié : nombreux formats disponibles
- Solide : pince plate à arceau chromée avec anse de manipulation
- Recyclable

Réf.	Coloris	Pour format	Pince	A accrocher	Capacité	Épaisseur de la plaque	Dimensions (L x l x h)	U.V.
235 15	08 aluminium	A5	sur la largeur	oui	0,8 cm	0,1 cm	22,9 x 15,2 x 1,3 cm	1 pce(s)
235 28	08 aluminium	A4	sur la largeur	oui	0,8 cm	0,1 cm	31,8 x 22,9 x 1,7 cm	1 pce(s)
235 30	08 aluminium	A3	sur la largeur	oui	0,8 cm	0,15 cm	45 x 33 x 1,7 cm	1 pce(s)
235 32	08 aluminium	A3	sur la longueur	oui	0,8 cm	0,15 cm	33 x 45 x 1,4 cm	1 pce(s)



Porte-bloc en aluminium, avec bande magnétique et pince à arceau

- Large bande magnétique (17 x 4 cm) au verso de la plaque, la plaque tient sur toutes les surfaces à base de fer
- Design signé MAUL, développé et construit dans les usines locales
- Noble : plaque en aluminium anodisé. Recyclable
- Le plus : utilisable comme porte-copie sur les tableaux blancs et chevalets de conférence
- Idéal sur les sites de production (nombreuses surfaces utilisables) p. ex. pour accrocher les fiches de contrôle sur les machines ou pour l'inventaire
- Solide : pince plate à arceau chromée avec anse de manipulation
- Prise en main agréable : arrêtes arrondies et pince à arceau avec coins de protection en matière plastique

Réf.	Coloris	Pour format	Pince	A accrocher	Capacité	Épaisseur de la plaque	Dimensions (L x l x h)	U.V.
235 29	08 aluminium	A4	sur la largeur	oui	0,8 cm	0,1 cm	31,8 x 22,9 x 1,5 cm	1 pce(s)



Porte-bloc MAULmedic

- Pour accrocher aux lits d'hôpital ou aux systèmes de cloisonnement avec une largeur de la surface d'accrochage de jusqu'à 4,5 cm
- Au choix : format portrait et paysage
- Noble : plaque et rivets en aluminium anodisé, pince en acier inoxydable
- Prise en main agréable : arrêtes arrondies et pince à arceau avec coins de protection
- Très rigide malgré la fine épaisseur
- Hygiénique : le porte-bloc peut être facilement nettoyé et désinfecté
- Solide : pince plate à arceau avec anse de manipulation

Réf.	Coloris	Pour format	Pince	A accrocher	Capacité	Épaisseur de la plaque	Dimensions (L x l x h)	U.V.
235 40	08 aluminium	A4	sur la largeur	oui	0,8 cm	0,12 cm	36 x 25 x 6,5 cm	1 pce(s)
235 41	08 aluminium	A4	sur la longueur	oui	0,8 cm	0,12 cm	26,5 x 30,5 x 6,5 cm	1 pce(s)



Porte-bloc MAULmadera en bois

- Matériau naturel : plaque en contreplaqué multicouches, surface plaquée hêtre
- Made in Germany, 3 ans de garantie
- Laquage écologique
- Particulièrement solide et durable
- Pratiquement indestructible : pince en acier chromé, ressort très puissant en acier
- La plus grande ouverture des plaques en bois
- La pince a fait ses preuves, grande force de rétention, grande ouverture. La géométrie élaborée évite le vrillage, un dénivelé sur la prise empêche aux doigts de glisser



Réf.	Coloris	Pour format	Pince	A accrocher	Capacité	Épaisseur de la plaque	Dimensions (L x l x h)	U.V.
239 60	70 bois	A4	sur la largeur	oui	2 cm	0,8 cm	33,7 x 22 x 3,9 cm	1 pce(s)



Porte-bloc MAULcork

- Plaque en liège naturel
- Naturel et chaud
- Solide : pince plate à arceau chromée avec anse de manipulation et coins de protection en matière plastique
- Noyau en carton robuste

Réf.	Coloris	Pour format	Pince	A accrocher	Capacité	Épaisseur de la plaque	Dimensions (L x l x h)	U.V.
239 30	73 liège	A4	sur la largeur	oui	0,8 cm	0,4 cm	32,3 x 22,7 x 1,5 cm	1 pce(s)



Porte-bloc MAULbill

- Solide porte-bloc design en isorel avec pince nostalgique
- Idéal pour les additions dans la gastronomie
- Pince rétro en acier résistant avec solide ressort métallique
- Confortable : bordure d'alignement en haut
- Porte-bloc au design tendance pour les économes
- Effet naturel grâce à la surface non-traitée

Réf.	Coloris	Pour format	Pince	A accrocher	Capacité	Épaisseur de la plaque	Dimensions (L x l x h)	U.V.
239 17	70 bois	28 x 11,5 cm	sur la largeur	oui	1,5 cm	0,3 cm	28 x 11,5 x 3 cm	1 pce(s)



Porte-bloc MAULclassic

- Solide porte-bloc design en isorel avec pince nostalgique
- Idéal pour les menus, les vitrines et dans les salles de réception
- Pince rétro en acier résistant avec solide ressort métallique
- Confortable : bordure d'alignement en haut
- Porte-bloc au design tendance pour les économes
- Effet naturel grâce à la surface non-traitée

Réf.	Coloris	Pour format	Pince	A accrocher	Capacité	Épaisseur de la plaque	Dimensions (L x l x h)	U.V.
239 24	70 bois	A5	sur la largeur	oui	1,5 cm	0,3 cm	25,5 x 16 x 3 cm	1 pce(s)
239 25	70 bois	A4	sur la largeur	oui	2,5 cm	0,3 cm	35 x 22 x 4,3 cm	1 pce(s)
239 26	70 bois	A4	sur la longueur	oui	2,5 cm	0,3 cm	26 x 30,7 x 4,3 cm	1 pce(s)
239 27	70 bois	A3	sur la largeur	oui	2,5 cm	0,3 cm	47,8 x 31 x 4,3 cm	1 pce(s)
239 28	70 bois	A3	sur la longueur	oui	2,5 cm	0,3 cm	35 x 43 x 4,3 cm	1 pce(s)



Porte-bloc MAULbasic

- Solide plaque en isorel dur
- Surface non traitée pour un aspect naturel
- Solide : pince à arceau chromée avec anse de manipulation
- Agréable : coins arrondis et pince à arceau avec coins de protection en matière plastique

Réf.	Coloris	Pour format	Pince	A accrocher	Capacité	Épaisseur de la plaque	Dimensions (L x l x h)	U.V.
239 18	70 bois	A5	sur la largeur	oui	0,8 cm	0,3 cm	24 x 16 x 1,5 cm	1 pce(s)
239 20	70 bois	A4	sur la largeur	oui	0,8 cm	0,3 cm	31,8 x 22,9 x 1,5 cm	1 pce(s)



greener@work



Porte-bloc MAULbalance

- En carton solide (2100 g/m²) avec pelliculage en papier naturel
- greener@work : entièrement libre de plastique, avec papier d'insertion – pas d'emballage, recyclable
- Surface lisse
- Design en matériau naturel, agréable et chaud au toucher
- Multiples possibilités de personnalisation : à peindre, à dessiner ou à coller
- Solide : pince plate à arceau avec anse de manipulation pour un maintien sûr des documents

Réf.	Coloris	Pour format	Pince	A accrocher	Capacité	Épaisseur de la plaque	Dimensions (L x l x h)	U.V.
238 18	25 rouge, 37 bleu, 77 marron, 90 noir	A4	sur la largeur	oui	0,8 cm	0,25 cm	32,5 x 22,5 x 1,4 cm	12 pce(s)

greener@work

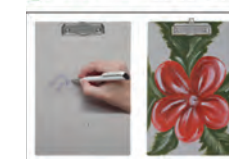

Porte-bloc en carton MAULcreative avec pince à arceau

- Le porte-bloc pour les économes, en carton solide
- greener@work : entièrement libre de plastique, avec papier d'insertion – pas d'emballage, recyclable
- Personnalisation : par peinture, dessin ou collage p. ex. pour les enfants, les écoliers ou les bricoleurs
- Pour utilisation occasionnelle en intérieur
- Solide : pince plate à arceau avec anse de manipulation
- Agréable au toucher : coins arrondis

Réf.	Coloris	Pour format	Pince	A accrocher	Capacité	Épaisseur de la plaque	Dimensions (L x l x h)	U.V.
238 10	82 gris	A4	sur la largeur	oui	0,8 cm	0,23 cm	31,6 x 22,5 x 1,3 cm	12 pce(s)



Porte-bloc MAULflexx

- Le champion de l'endurance parmi les porte-blocs
- Très robuste : plaque composée de 2 couches de polypropylène flexible
- Utilisable par des températures de -10°C à +60°C, résistant à l'eau
- Idéal pour des usages spéciaux: boulangeries, chambres et camions frigorifiques
- Pour emporter en route: léger comme une plume
- Design moderne : surface gaufrée facilitant la préhension
- Solide : pince à arceau chromée avec anse de manipulation
- Agréable : pince à arceau avec coins de protection en matière plastique

Réf.	Coloris	Pour format	Pince	A accrocher	Capacité	Épaisseur de la plaque	Dimensions (L x l x h)	U.V.
236 08	90 noir	A5	sur la largeur	oui	0,8 cm	0,25 cm	24 x 16 x 1,5 cm	12 pce(s)
236 10	02 blanc, 25 rouge, 37 bleu, 43 orange, 54 vert clair, 90 noir	A4	sur la largeur	oui	0,8 cm	0,25 cm	31,5 x 22,5 x 1,3 cm	12 pce(s)



Porte-bloc en PP

- Porte-bloc en polypropylène pour les économes
- Très résistant, en matière flexible
- Attractif : surface érodée
- Prise en main agréable : pince à arceau avec coins de protection en matière plastique
- Solide : pince à arceau chromée avec anse de manipulation

Réf.	Coloris	Pour format	Pince	A accrocher	Capacité	Épaisseur de la plaque	Dimensions (L x l x h)	U.V.
236 01	90 noir	A4	sur la largeur	oui	0,8 cm	0,22 cm	31,5 x 22 x 1,5 cm	12 pce(s)

» PORTE-BLOCS ET DOSSIERS



Porte-bloc MAULpoly



- Le porte-bloc pour les économes
- En carton recouvert d'un film en polypropylène
- Prise en main agréable : avec pince à arceau
- Pour emporter en route : léger comme une plume
- Solide : pince à arceau chromée avec anse de manipulation
- Écologique car sans emballage avec papier d'insertion recyclable, sans plastique

Réf.	Coloris	Pour format	Pince	A accrocher	Capacité	Épaisseur de la plaque	Dimensions (L x l x h)	U.V.
233 70	25 rouge, 37 bleu, 90 noir	A4	sur la largeur	oui	0,8 cm	0,22 cm	32 x 23 x 1,3 cm	12 pce(s)



Porte-bloc avec revêtement en film

- Pour les économes
- Plaque en carton recouvert d'un film plastique
- Solide : pince à arceau chromée avec anse de manipulation
- Écologique car sans emballage avec papier d'insertion recyclable, sans plastique

Réf.	Coloris	Pour format	Pince	A accrocher	Capacité	Épaisseur de la plaque	Dimensions (L x l x h)	U.V.
233 56	90 noir	A6	sur la largeur	oui	0,8 cm	0,28 cm	18,3 x 12,4 x 1,3 cm	12 pce(s)
233 53	90 noir	A5	sur la largeur	oui	0,8 cm	0,29 cm	24 x 16,8 x 1,2 cm	12 pce(s)
233 52	13 jaune, 22 rose, 25 rouge, 34 bleu clair, 37 bleu, 43 orange, 54 vert clair, 90 noir, 95 argenté	A4	sur la largeur	oui	0,8 cm	0,25 cm	32 x 23 x 1,3 cm	12 pce(s)
233 57	90 noir	A4	sur la longueur	oui	0,8 cm	0,25 cm	23 x 32 x 1,3 cm	12 pce(s)
233 67	90 noir	A3	sur la longueur	oui	0,8 cm	0,4 cm	34,6 x 45,1 x 1,5 cm	12 pce(s)



Porte-bloc avec revêtement en film et pochette transparente

- Imprimer une page A4, l'insérer dans la pochette transparente au verso - c'est tout
- L'outil publicitaire fait main à peu de frais : p. ex. pour votre logo ou le titre d'une réunion, vite échangeable pour les occasions variées
- Plaque en carton recouvert d'un film plastique
- Solide : pince à arceau chromée avec anse de manipulation

Réf.	Coloris	Pour format	Pince	A accrocher	Capacité	Épaisseur de la plaque	Dimensions (L x l x h)	U.V.
233 44	90 noir	A4	sur la largeur	oui	0,8 cm	0,3 cm	34,7 x 23,4 x 1,2 cm	12 pce(s)

» PORTE-BLOCS ET DOSSIERS



Porte-bloc en carton filmé avec revêtement en film et 2 aimants néodyme

- Fixation sur les surfaces à base de fer avec deux très puissants aimants néodyme intégrés au verso du porte-bloc
- Le plus : utilisable comme porte-copie sur les tableaux blancs et chevalets de conférence
- Idéal sur les sites de production (nombreuses surfaces utilisables) p. ex. pour fixer les fiches de contrôle sur les machines ou pour les inventaires
- Design signé MAUL
- Plaque en carton recouvert d'un film plastique
- Solide : pince à arceau chromée avec anse de manipulation

Réf.	Coloris	Pour format	Pince	A accrocher	Capacité	Épaisseur de la plaque	Dimensions (L x l x h)	U.V.
233 49	90 noir	A4	sur la largeur	oui	0,8 cm	0,3 cm	32 x 23 x 1,3 cm	12 pce(s)

simply clip & write
Grand choix : du loisir au professionnel.



Nous fabriquons des porte-blocs en Allemagne depuis des décennies. Nous nous y connaissons : En matière de matériaux, de technique, de force de serrage et de la qualité. Nous sommes les seuls en Europe à vous proposer un choix aussi vaste.

Qu'il s'agisse de distribuer le courrier ou les colis, d'entraîner les joueurs au bord du terrain, de travailler dans un entrepôt ou dans un cabinet médical : les porte-blocs sont partout des aides pratiques lorsqu'il s'agit d'écrire, de dessiner, de prendre des notes ou de réaliser des projets DIY.

Les dossiers protègent vos documents grâce à une couverture supplémentaire ou possèdent même un compartiment de rangement pour les protéger de la poussière, des chocs ou de la pluie.

Dossier MAULbalance NEW

greener@work

- En carton solide (2100 g/m²) avec pelliculage en papier naturel
- greener@work : entièrement libre de plastique, avec papier d'insertion – pas d'emballage, recyclable
- Surface lisse
- Design en matériau naturel, agréable et chaud au toucher
- Multiples possibilités de personnalisation : à peindre, à dessiner ou à coller
- Solide : pince plate à arceau chromée avec anse de manipulation pour un maintien sûr des documents

Réf.	Coloris	Pour format	Pince	A accrocher	Capacité	Épaisseur de la plaque	Dimensions (L x l x h)	U.V.
238 20	25 rouge, 37 bleu, 77 marron, 90 noir	A4	sur la largeur	oui	0,8 cm	0,28 cm	32,3 x 23,4 x 1,6 cm	12 pce(s)

Dossier de conférence MAULflexx NEW

- Le dossier de conférence pratique pour les réunions, les salons, au bureau ou à l'école
- Protège le contenu : fermeture éclair sur tout le pourtour
- Particulièrement résistante : plaque en polypropylène souple à deux couches, essuyable
- Utilisable à des températures de -10°C à +60°C, résistant à l'eau
- Pour les déplacements : léger comme une plume, également pour les formateurs, les artisans ou les voyageurs
- Résistant : pince à arceau chromée avec cavité de préhension à droite à l'intérieur de la chemise, pour une bonne tenue des documents
- Avec poche intérieure, convient pour le rangement de feuilles volantes, de cartes de visite ou de prospectus

Réf.	Coloris	Pour format	Pince	A accrocher	Capacité	Épaisseur de la plaque	Dimensions (L x l x h)	U.V.
236 13	90 noir	A4	sur la largeur	non	0,8 cm	0,2 cm	33,3 x 24,8 x 3,3 cm	1 pce(s)

Dossier MAULflexx

- Le champion de l'endurance parmi les dossiers
- Très robuste: plaque composée de 2 couches de polypropylène flexible
- Utilisable par des températures de -10°C à +60°C, résistant à l'eau
- Idéal pour des usages spéciaux: boulangeries, chambres et camions frigorifiques.
- Pour emporter en route: léger comme une plume
- Design moderne : surface gaufrée facilitant la préhension, face interne noire
- Agréable : pince à arceau avec coins de protection en matière plastique
- Protège les documents de la salissure

Réf.	Coloris	Pour format	Pince	A accrocher	Capacité	Épaisseur de la plaque	Dimensions (L x l x h)	U.V.
236 11	02 blanc, 25 rouge, 37 bleu, 43 orange, 54 vert clair, 90 noir	A4	sur la largeur	oui	0,8 cm	0,2 cm	31 x 24,5 x 1,3 cm	12 pce(s)

Dossier en PP

- Dossier en polypropylène pour les économes
- Très résistant, en matière flexible
- Attrayant : surface érodée
- Prise en main agréable : pince à arceau avec coins de protection en matière plastique
- Solide : pince plate à arceau avec anse de manipulation

Réf.	Coloris	Pour format	Pince	A accrocher	Capacité	Épaisseur de la plaque	Dimensions (L x l x h)	U.V.
236 06	90 noir	A4	sur la largeur	oui	0,8 cm	0,2 cm	31 x 23 x 1,5 cm	12 pce(s)

Dossier MAULpoly NEW

- Le dossier pour les économes
- En carton recouvert d'un film en polypropylène
- Pochette à l'intérieur de la couverture, pour feuilles ou cartes de visite
- Solide : pince à arceau chromée avec anse de manipulation
- Avec bague porte-stylo pour éviter la chute ou la perte du stylo
- Pour emporter en route : léger comme une plume
- Écologique car sans emballage avec papier d'insertion recyclable, sans plastique

Réf.	Coloris	Pour format	Pince	A accrocher	Capacité	Épaisseur de la plaque	Dimensions (L x l x h)	U.V.
233 71	25 rouge, 37 bleu, 90 noir	A4	sur la largeur	oui	0,8 cm	0,22 cm	32 x 22,8 x 1,3 cm	12 pce(s)

Dossier avec revêtement en film

- Pour les économes
- Dossier en carton recouvert d'un film plastique
- Pochette à l'intérieur de la couverture, pour feuilles ou cartes de visite
- Avec bague porte-stylo pour éviter la chute ou la perte du stylo
- Solide : pince à arceau chromée avec anse de manipulation
- Écologique car sans emballage avec papier d'insertion recyclable, sans plastique

Réf.	Coloris	Pour format	Pince	A accrocher	Capacité	Épaisseur de la plaque	Dimensions (L x l x h)	U.V.
233 93	90 noir	A5	sur la largeur	oui	0,8 cm	0,25 cm	26 x 17,7 x 1,1 cm	12 pce(s)
233 92	13 jaune, 22 rose, 25 rouge, 34 bleu clair, 37 bleu, 43 orange, 54 vert clair, 90 noir, 95 argenté	A4	sur la largeur	oui	0,8 cm	0,25 cm	32 x 23 x 1,3 cm	12 pce(s)



Dossier avec revêtement en film et protection anti-calque

- Avec feuille transparente anti-calque
- Simplement : abaisser la feuille anti-calque, insérer le bloc, placer la feuille anti-calque derrière la première page - l'écriture ne s'enfoncé pas
- Pochette intérieure dans la couverture pour feuilles ou cartes de visite
- Dossier en carton recouvert d'un film plastique
- Avec bague porte-stylo pour éviter la chute ou la perte du stylo
- Solide : pince à arceau chromée avec anse de manipulation

Réf.	Coloris	Pour format	Pince	A accrocher	Capacité	Épaisseur de la plaque	Dimensions (L x l x h)	U.V.
233 97	90 noir	A5	sur la largeur	oui	0,8 cm	0,27 cm	25,6 x 18,5 x 1,2 cm	12 pce(s)
233 96	90 noir	A4	sur la largeur	oui	0,8 cm	0,27 cm	33,45 x 23,5 x 1,3 cm	12 pce(s)

» PORTE-BLOCS ET DOSSIERS



Porte-bloc MAULcase avec compartiment de rangement

- Porte-bloc solide avec compartiment de rangement séparé à l'arrière
- Résistant et noble : en aluminium anodisé
- Pratique : ranger les documents dans le compartiment à l'arrière où ils sont bien protégés, sortir et pincer les documents pour les traiter
- Pour tous les gens qui travaillent sur le terrain : les artisans, entraîneurs, les forces d'intervention
- Double usage : le couvercle sert en même temps de protection anti-calque, p.ex. pour des commandes ou des rapports de mission
- Solide : Pince métallique large chromée avec support d'ouverture
- Charnière de piano résistante sur le bord court, s'ouvre vers le haut

Réf.	Coloris	Pour format	Pince	A accrocher	Capacité	Épaisseur de la plaque	Dimensions (L x l x h)	U.V.
235 48	08 aluminium	A4	sur la largeur	non	0,8 cm	0,1 cm	32 x 23,7 x 3 cm	1 pce(s)



Porte-bloc MAULassist avec compartiment de rangement

- Double usage : porte-bloc extrêmement solide avec compartiment de rangement pratique
- Résistant et noble : en aluminium anodisé
- Pratique : ranger les documents dans le couvercle où ils sont bien protégés, sortir et pincer les documents pour les traiter
- Pour tous les gens qui travaillent sur le terrain : les artisans, entraîneurs, les forces d'intervention
- Avec protection anti-calque, p.ex. pour des commandes ou des rapports de mission
- Solide : Pince métallique large avec support d'ouverture
- Charnière de piano résistante sur le bord long, ouverture latérale

Réf.	Coloris	Pour format	Pince	A accrocher	Capacité	Épaisseur de la plaque	Dimensions (L x l x h)	U.V.
235 46	08 aluminium	A4	sur la largeur	non	0,8 cm	0,09 cm	32,5 x 23 x 2,5 cm	1 pce(s)



Porte-bloc avec compartiment de rangement, ouverture latérale

- Porte-bloc solide et compartiment de rangement pratique unis dans un seul produit
- A toute épreuve : gardez vos documents à l'abri des chocs, de la poussière et des éclaboussures
- Pour tous les gens qui sont en déplacement : artisans, entraîneurs, moniteurs d'auto-école, à l'école, à l'université ou lors de l'établissement de l'inventaire
- Ingénieux : insert de séparation amovible servant de compartiment à crayons
- Pratique : fermeture sûre et sans interstices grâce à deux clips de fermeture sur la longueur
- Pince extérieure : pince solide à arceau plate avec poignée creuse et coins de protection en matière plastique
- En matière polypropylène résistante aux chocs, surface érodée mate

Réf.	Coloris	Pour format	Pince	A accrocher	Capacité	Épaisseur de la plaque	Dimensions (L x l x h)	U.V.
234 92	90 noir	A4	sur la largeur	non	0,8 cm	0,23 cm	33,5 x 24,9 x 3,5 cm	1 pce(s)



Porte-bloc avec compartiment de rangement, large

- Porte-bloc solide et compartiment de rangement pratique unis dans un seul produit
- Protégé : gardez vos documents à l'abri des chocs, de la poussière et des éclaboussures
- Générateur d'espace : pour des blocs, documents ou catalogues et pour vos ustensiles comme p.ex. votre calculatrice, chronographe ou mètre
- Pour tous les gens qui sont en déplacement : artisans, entraîneurs, moniteurs d'auto-école, à l'école, à l'université ou lors de l'établissement de l'inventaire
- Utile : un compartiment séparé pour les stylos les empêche de se déplacer involontairement
- Pince extérieure : pince solide à arceau plate avec poignée creuse et coins de protection en matière plastique, ouverture env. 0,8 cm. Pince intérieure : en plastique, ouverture 0,3 cm
- En matière polypropylène résistante aux chocs, surface érodée mate

Réf.	Coloris	Pour format	Pince	A accrocher	Capacité	Épaisseur de la plaque	Dimensions (L x l x h)	U.V.
234 95	90 noir	A4	sur la largeur	non	0,8 cm	0,23 cm	41,5 x 25,8 x 5,3 cm	1 pce(s)

» PORTE-BLOCS ET DOSSIERS



Porte-bloc avec compartiment de rangement, étroit

- Porte-bloc solide et compartiment de rangement pratique unis dans un seul produit
- Protégé : gardez vos documents à l'abri des chocs, de la poussière et des éclaboussures
- Pour tous les gens qui sont en déplacement : artisans, entraîneurs, moniteurs d'auto-école, à l'école, à l'université ou lors de l'établissement de l'inventaire
- Compact : rentre dans les malettes porte-documents, sacs à dos ou cartables
- Fermeture pratique par clip, charnière en matière plastique solide
- Pince extérieure : pince plate chromée solide à arceau avec poignée creuse et coins de protection
- Agréable : avec des coins arrondis. En matière polypropylène résistante aux chocs, surface érodée mate

Réf.	Coloris	Pour format	Pince	A accrocher	Capacité	Épaisseur de la plaque	Dimensions (L x l x h)	U.V.
234 90	90 noir	A4	sur la largeur	non	0,8 cm	0,23 cm	34,5 x 24,2 x 3,3 cm	1 pce(s)



» Partout avec nous

Les porte-blocs et les dossiers sont utiles partout où l'on doit prendre des notes en déplacement : En tant qu'artisan ou livreur de colis, lors de l'inventaire, à l'université, en faisant du sport ou au café.

Les projets DIY sont très tendance : En nouant des macramés ou des rubans d'amitié, en faisant du lettrage ou en décorant vous-même le porte-bloc. Il y a encore beaucoup d'autres idées, laissez-vous inspirer.



» PORTE-BLOCS ET DOSSIERS

Réf.	Description	Made in Germany	Matière	Format	Pince sur la	Ouverture de la pince	Fonction supplémentaire	Coloris	Page
231 71	Porte-bloc MAULpro	x	Plastique	A5	largeur	0,9 cm	Une lèvre élastique retient fermement les feuilles	blanc	122
231 01	Porte-bloc MAULpro	x	Plastique	A4	largeur	0,9 cm	Une lèvre élastique retient fermement les feuilles	blanc	122
231 02	Porte-bloc MAULpro	x	Plastique	A4	longueur	0,9 cm	Une lèvre élastique retient fermement les feuilles	blanc	122
231 81	Porte-bloc MAULpro	x	Plastique	A3	largeur	0,9 cm	Une lèvre élastique retient fermement les feuilles	blanc	122
231 82	Porte-bloc MAULpro	x	Plastique	A3	longueur	0,9 cm	Une lèvre élastique retient fermement les feuilles	blanc	122
232 50	Porte-bloc MAULgo	x	Plastique	A4	largeur	0,8 cm	Bordure d'alignement, porte-stylo	bleu, noir	122
232 51	Porte-bloc MAULgo Recycling	x	Plastique (Post Consumer)	A4	largeur	0,8 cm	Bordure d'alignement, porte-stylo greener@work	blanc, rouge, bleu, noir	122
232 51	Porte-bloc MAULgo, uni	x	Plastique	A4	largeur	0,8 cm	Bordure d'alignement, porte-stylo	blanc, bleu, sahara, noir	122
234 06	Porte-bloc MAULneon		Plastique	A4	largeur	0,8 cm		jaune, pink, bleu, orange, vert transparent	123
234 03	Porte-bloc		Plastique	A5	largeur	0,8 cm		noir	123
234 04	Porte-bloc		Plastique	A4	longueur	0,8 cm		noir	123
234 05	Porte-bloc		Plastique	A4	largeur	0,8 cm		transparent, touch of rose, bleu, lime, sahara, gris, noir	123
234 02	Porte-bloc		Plastique	A3	longueur	0,8 cm		noir	123
232 54	Porte-bloc		Plastique	A4	largeur	1,0 cm	Calculatrice solaire, bordure d'alignement, graduation en cm	noir	123
230 31	Porte-bloc	x	Plastique	A4	largeur	2,0 cm		blanc	123
233 10	Porte-bloc MAULoutdoor		Plastique	A4	largeur	0,8 cm	Insensible aux coupures	gris	124
235 64	Porte-bloc MAULsteel		Acier inox	A4	largeur	2,0 cm		argenté	124
235 27	Porte-bloc	x	Aluminium	A4	largeur	1,0 cm	Prougection antiglisse	aluminium	124
236 21	Porte-bloc	x	Aluminium	A4	largeur	1,0 cm	Bordure d'alignement	aluminium	124
235 15	Porte-bloc		Aluminium	A5	largeur	0,8 cm		aluminium	125
235 28	Porte-bloc		Aluminium	A4	largeur	0,8 cm		aluminium	125
235 30	Porte-bloc		Aluminium	A3	largeur	0,8 cm		aluminium	125
235 32	Porte-bloc		Aluminium	A3	longueur	0,8 cm		aluminium	125
235 29	Porte-bloc		Aluminium	A4	largeur	0,8 cm	Aimanté	aluminium	125
235 40	Porte-bloc MAULmedic		Aluminium	A4	largeur	0,8 cm	À suspendre	aluminium	125
235 41	Porte-bloc MAULmedic		Aluminium	A4	longueur	0,8 cm	À suspendre	aluminium	125
239 60	Porte-bloc MAULmadera	x	Bois	A4	largeur	2,0 cm		bois	125
239 30	Porte-bloc MAULcork		Liège	A4	largeur	0,8 cm		liège	126
239 17	Porte-bloc MAULbill		Isorel dur	28 x 11,5 cm	largeur	1,5 cm		bois	126
239 24	Porte-bloc MAULclassic		Isorel dur	A5	largeur	1,5 cm		bois	126
239 25	Porte-bloc MAULclassic		Isorel dur	A4	largeur	2,5 cm		bois	126
239 26	Porte-bloc MAULclassic		Isorel dur	A4	longueur	2,5 cm		bois	126
239 27	Porte-bloc MAULclassic		Isorel dur	A3	largeur	2,5 cm		bois	126
239 28	Porte-bloc MAULclassic		Isorel dur	A3	longueur	2,5 cm		bois	126
239 18	Porte-bloc MAULbasic		Isorel dur	A5	largeur	0,8 cm		bois	126
239 20	Porte-bloc MAULbasic		Isorel dur	A4	largeur	0,8 cm		bois	126
238 18	Porte-bloc MAULbalance		Carton	A4	largeur	0,8 cm	greener@work	rouge, bleu, maron, noir	127
238 10	Porte-bloc MAULcreative		Carton	A4	largeur	0,8 cm	greener@work	grey	127
236 08	Porte-bloc MAULflexx		Polypropylène	A5	largeur	0,8 cm		noir	127
236 10	Porte-bloc MAULflexx		Polypropylène	A4	largeur	0,8 cm		blanc, rouge, bleu, orange, vert clair, noir	127
236 01	Porte-bloc PP		Polypropylène	A4	largeur	0,8 cm		noir	127

» PORTE-BLOCS ET DOSSIERS

Réf.	Description	Made in Germany	Matière	Format	Pince sur la	Ouverture de la pince	Fonction supplémentaire	Coloris	Page
233 70	Porte-bloc MAULpoly		Carton/Film Polypropylène	A4	largeur	0,8 cm		rouge, bleu, noir	128
233 56	Porte-bloc		Carton plastifié	A6	largeur	0,8 cm		noir	128
233 53	Porte-bloc		Carton plastifié	A5	largeur	0,8 cm		noir	128
233 52	Porte-bloc		Carton plastifié	A4	largeur	0,8 cm		jaune, pink, rouge, bleu clair, bleu, orange, vert clair, noir, argenté	128
233 57	Porte-bloc		Carton plastifié	A4	longueur	0,8 cm		noir	128
233 67	Porte-bloc		Carton plastifié	A3	longueur	0,8 cm		noir	128
233 44	Porte-bloc		Carton plastifié	A4	largeur	0,8 cm	Pochette transparente	noir	128
233 49	Porte-bloc		Carton plastifié	A4	largeur	0,8 cm	Aimanté	noir	129
238 20	Porte-bloc folder MAULbalance		Carton	A4	largeur	0,8 cm	greener@work	rouge, bleu, maron, noir	130
236 13	Conference folder MAULflexx		Polypropylène	A4	largeur	0,8 cm	Fermeture éclair, pochette d'angle	noir	130
236 11	Porte-bloc folder MAULflexx		Polypropylène	A4	largeur	0,8 cm		blanc, rouge, bleu, orange, vert clair, noir	130
236 06	Porte-bloc folder PP		Polypropylène	A4	largeur	0,8 cm		noir	130
233 71	Porte-bloc folder MAULpoly		Carton/Film Polypropylène	A4	largeur	0,8 cm	Pochette d'angle, porte-stylo	rouge, bleu, noir	131
233 93	Porte-bloc folder		Carton plastifié	A5	largeur	0,8 cm	Pochette d'angle, porte-stylo	noir	131
233 92	Porte-bloc folder		Carton plastifié	A4	largeur	0,8 cm	Pochette d'angle, porte-stylo	jaune, pink, rouge, bleu clair, bleu, orange, vert clair, noir, argenté	131
233 97	Porte-bloc folder		Carton plastifié	A5	largeur	0,8 cm	Feuille anti-calque, pochette d'angle, porte-stylo	noir	131
233 96	Porte-bloc folder		Carton plastifié	A4	largeur	0,8 cm	Feuille anti-calque, pochette d'angle, porte-stylo	noir	131
235 48	Porte-bloc MAULcase		Aluminium	A4	largeur	0,8 cm	Compartment de rangement, feuille anti-calque	aluminium	132
235 46	Porte-bloc MAULassist		Aluminium	A4	largeur	0,8 cm	Compartment de rangement, feuille anti-calque	aluminium	132
234 92	Porte-bloc		Plastique	A4	largeur	0,8 cm	Compartment de rangement	noir	132
234 95	Porte-bloc		Plastique	A4	largeur	0,8 cm	Compartment de rangement, poignée	noir	132
234 90	Porte-bloc		Plastique	A4	largeur	0,8 cm	Compartment de rangement	noir	133

» Pincés pour les pros

LA PINCE

En plus de la plaque, ce qui compte est surtout une bonne pince. Nous connaissons notre métier : MAUL a une expérience vieille de plusieurs dizaines d'années dans le domaine des pincés et de la production de métal. C'est ainsi que la pince MAULpro et la technique de fabrication s'y rapportant furent développées dans l'entreprise.



Elle est ce qui se fait de mieux en termes de qualité de matériau, de force de serrage et de durée de vie. Ce savoir-faire en termes de choix de matériaux, de ressort de serrage et de géométrie se retrouve aujourd'hui dans chaque pince de nos porte-blocs. Vous pouvez en être sûr.

» PINCES



COLOUR MY WORK



Pinces mauly® 214

- Pour pincer, suspendre, archiver dans les classeurs, marquer les documents - tout est bien maintenu en place
- Permet de grouper les dossiers en gardant la possibilité de les dégroupier facilement par la suite
- Tient les épaisses liasses de papier, 10 feuilles de papier (80 g) par mm de capacité
- Également très pratique à la maison pour fermer pochettes, sachets etc.
- Corps en acier ressort solide
- Les anses peuvent être rabattues ou enlevées

Réf.	Coloris	Largeur	Capacité	Pces/UV	U.V.
214 13	90 noir, 96 argent clair, 99 assortis	13 mm	4 mm	12	1 ctn.
214 16	90 noir, 96 argent clair, 99 assortis	15 mm	5 mm	12	1 ctn.
214 19	02 blanc, 15 jaune, 25 rouge, 37 bleu, 90 noir, 92 or, 96 argent clair, 98 coul. assorties, 99 assortis	19 mm	7 mm	12	1 ctn.
214 25	90 noir, 98 coul. assorties, 99 assortis	25 mm	9 mm	12	1 ctn.
214 32	90 noir	32 mm	13 mm	12	1 ctn.
214 41	90 noir	40 mm	19 mm	12	1 ctn.
214 51	90 noir	50 mm	25 mm	12	1 ctn.
215 13	90 noir	13 mm	4 mm	12	1 sachet
215 16	90 noir	15 mm	5 mm	12	1 sachet
215 19	90 noir, 96 argent clair, 99 assortis	19 mm	7 mm	12	1 sachet
215 25	90 noir, 99 assortis	25 mm	9 mm	12	1 sachet
215 32	90 noir	32 mm	13 mm	12	1 sachet
215 41	90 noir	40 mm	19 mm	6	1 sachet
215 51	90 noir	50 mm	25 mm	6	1 sachet
215 76	98 coul. assorties, 99 assortis	assortis	assortis	24	1 sachet
215 78	99 assortis	assortis	assortis	50	1 sachet

Pinces double clip 213 en boîte carton blanche

- Pour pincer, suspendre, archiver dans les classeurs, repérer les documents - tout est bien maintenu en place
- Grouper des dossiers avec possibilité de les dégroupier facilement par la suite
- Tient les épaisses liasses de papier, 10 feuilles de papier (80 g) par chaque mm de largeur de serrage
- Permet de pincer différents matériaux

Réf.	Coloris	Largeur	Capacité	Pces/UV	U.V.
213 13	90 noir	15 mm	4 mm	12	1 ctn.
213 16	90 noir	15 mm	5 mm	12	1 ctn.
213 19	90 noir, 99 assortis	19 mm	7 mm	12	1 ctn.
213 25	90 noir, 99 assortis	25 mm	9 mm	12	1 ctn.
213 32	90 noir, 99 assortis	32 mm	13 mm	12	1 ctn.
213 41	90 noir	40 mm	16 mm	12	1 ctn.
213 51	90 noir	50 mm	20 mm	12	1 ctn.

» PINCES



Pince-papier MAULpro

- La meilleure des pinces en termes de qualité de matériau, de force de pinçage et de longévité
- Design signé MAUL, développé et construit dans les usines locales
- Pratiquement indestructible : en acier résistant avec un solide ressort à double pattes en acier
- A fait ses preuves en millions d'exemplaires
- Performant : grande force de rétention, grande ouverture
- Particularités : la géométrie élaborée évite le vrillage, un dénivelé sur la prise empêche les doigts de glisser
- Pratique : avec orifice d'accrochage
- 210 07: Coloris 96: chromé
- 210 09: Coloris 96: chromé
- 210 12: Coloris 96: chromé

Réf.	Coloris	Largeur	Capacité	Pces/UV	U.V.
210 05	90 noir, 96 argent clair	55 mm	12 mm	1	10 pce(s)
210 07	90 noir, 96 argent clair	75 mm	20 mm	1	10 pce(s)
210 09	90 noir, 96 argent clair	95 mm	25 mm	1	10 pce(s)
210 12	90 noir, 96 argent clair	125 mm	30 mm	1	10 pce(s)
211 05	90 noir, 96 argent clair	55 mm	12 mm	2	1 sachet.
211 07	90 noir, 96 argent clair	75 mm	20 mm	2	1 sachet.
211 09	90 noir, 96 argent clair	95 mm	25 mm	2	1 sachet.
211 12	90 noir, 96 argent clair	125 mm	30 mm	2	1 sachet.

Pince-papier MAULpro avec aimant

- Ingénieux : aimant sur le dessous de la pince
- Particulièrement bien adapté pour les ateliers, écoles ou les sites de production (nombreuses surfaces utilisables pour la fixation) p. ex. pour afficher des informations sur les machines et les casiers personnels ou sur les étagères métalliques pour l'inventaire
- Design signé MAUL, développé et construit dans les usines locales
- Pratiquement indestructible : en acier résistant avec un solide ressort à double pattes en acier
- Aimant : puissance 4,5 kg, pastille de protection des surfaces sur le dessous
- Pratique : la fixation magnétique évite de faire des trous

Réf.	Coloris	Largeur	Capacité	Pces/UV	U.V.
210 08	96 argent clair	75 mm	20 mm	3	1 jeu
210 13	96 argent clair	125 mm	30 mm	2	1 jeu

Pince-papier MAULstandard

NEW

- Design élaboré : forme filigrane composée de cercles et d'arrondis
- Bien conçu : les alvéoles de pression avec dénivelé facilitent l'utilisation
- Fort : puissant ressort
- Pince et ressort en métal

Réf.	Coloris	Largeur	Capacité	Pces/UV	U.V.
217 30	92 or, 96 argent clair	30 mm	10 mm	10	1 ctn..
217 50	96 argent clair	52 mm	15 mm	10	1 ctn..
217 70	96 argent clair	77 mm	20 mm	5	1 sachet



Pince-papier MAULstandard avec aimant

- Ingénieux : aimant sur le dessous de la pince
- Pour fixer des informations sur les tableaux blancs ou dans les sites de production (nombreuses surfaces en fer ou acier disponibles)
- Pratique : la fixation magnétique évite de faire des trous
- Design élaboré : les formes sont composées de cercles et d'arrondis
- Fort : puissant ressort
- Pince et ressort en métal
- Aimant : puissance 3,5 kg

Réf.	Coloris	Largeur	Capacité	Pces/UV	U.V.
218 30	96 argent clair	30 mm	10 mm	2	1 jeu
218 40	96 argent clair	40 mm	12 mm	2	1 jeu
218 50	96 argent clair	52 mm	15 mm	2	1 jeu

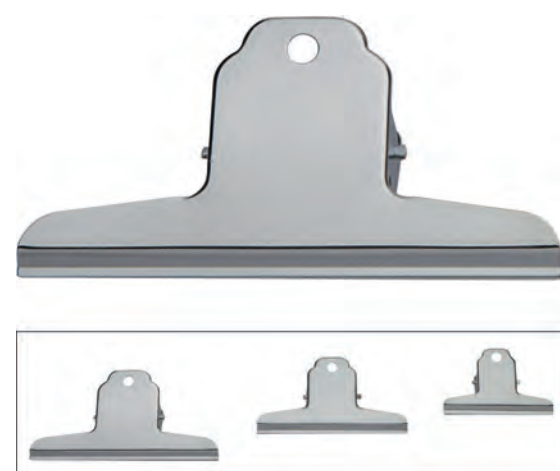

Pince industrielle MAULbasic

- La pince métallique pour les économistes
- Solide : en acier chromé de qualité supérieure
- Puissant : avec un puissant ressort hélicoïdal
- Confortable : grande ouverture

Réf.	Coloris	Largeur	Capacité	U.V.
208 07	96 argent clair	75 mm	25 mm	10 pce(s)
208 09	96 argent clair	100 mm	30 mm	10 pce(s)
208 12	96 argent clair	120 mm	30 mm	10 pce(s)



Pince-papier avec aimant

- Ingénieux : aimant sur le dessous de la pince
- Particulièrement bien adapté pour les ateliers et zones de production p.ex. pour afficher des informations sur les machines Pince en acier résistant avec un solide ressort en acier
- Aimant : puissance 1,2 kg
- Nombreux usages : pour fixer des informations en papier ou plaquette
- Pratique : la fixation magnétique évite de faire des trous
- Un dénivelé empêche les doigts de glisser

Réf.	Coloris	Largeur	Capacité	Pces/UV	U.V.
219 40	96 argent clair	43 mm	23 mm	1	12 pce(s)
219 41	96 argent clair	43 mm	23 mm	2	1 sachet



Pince à monter MAULpro

- A monter sur métal, plastique ou bois
- En acier chromé avec un solide ressort à double pattes en acier
- La meilleure des pinces en termes de qualité de matériau, de force de pinçage et de longévité
- Design signé MAUL, développé et construit dans les usines locales
- Pour fixer des informations qui doivent souvent être changées ou enlevées, p. ex. noms des visiteurs à la réception, schéma de circuits ou fiche de contrôle dans les sites de production
- Performant : grande force de rétention, grande ouverture
- Particularités : la géométrie élaborée évite le vrillage, un dénivelé sur la prise empêche les doigts de glisser

Réf.	Coloris	Largeur	Capacité	U.V.
225 30	96 argent clair	125 mm	20 mm	10 pce(s)



Pince à monter en acier inox

- A monter sur métal, plastique ou bois
- Élégant : en design rétro avec surface brossée
- En acier inox robuste avec solide ressort en acier
- Très durable : résistant à la corrosion, hygiénique, bonne résistance à la température
- Pour fixer des informations qui doivent souvent être changées ou enlevées, p. ex. noms des visiteurs à la réception ou fiches de contrôle dans les sites de production, pour la décoration
- Performant : grande force de rétention, grande ouverture

Réf.	Coloris	Largeur	Capacité	U.V.
226 40	95 argenté	147 mm	20 mm	2 pce(s)



Pince à arceau

- A monter sur métal, plastique ou bois
- Pince particulièrement plate en acier avec anse de manipulation
- Solide : forte puissance de pinçage
- Pour fixer des informations qui doivent souvent être changées ou enlevées, p. ex. noms des visiteurs à la réception, schéma de circuits ou fiche de contrôle dans les sites de production
- Pratique : avec patte d'accrochage

Réf.	Coloris	Largeur	Capacité	U.V.
224 90	90 noir, 96 argent clair	72 mm	8 mm	10 pce(s)
224 92	90 noir, 96 argent clair	100 mm	8 mm	10 pce(s)
224 94	90 noir, 96 argent clair	120 mm	8 mm	10 pce(s)



Pince à arceau en acier inox

- A monter sur métal, plastique ou bois
- Pince particulièrement plate en acier avec anse de manipulation
- Protège le papier : des capuchons de protection amovibles
- Puissant : forte puissance de pinçage
- Pour fixer des informations qui doivent souvent être changées ou enlevées, p. ex. noms des visiteurs à la réception, schémas de circuits ou fiches de contrôle dans les sites de production
- Pratique : avec patte d'accrochage

Réf.	Coloris	Largeur	Capacité	U.V.
224 84	95 argenté	120 mm	8 mm	5 pce(s)



Serre-livres en acier, étroits

- Découpes décoratives asymétriques
- Made in Germany, 3 ans de garantie
- Inusable : en acier thermolaqué, résistant aux rayures
- Utilisable pour les livres de poche, les livres petits et moyens, les CDs et DVDs
- Protection : coins arrondis, pas de bords coupants
- Noble : surface brillante de qualité
- Solide : épaisseur particulièrement forte



Réf.	Coloris	Épaisseur du matériau	Dimensions (L x l x h)	U.V.
350 10	02 blanc, 82 gris, 90 noir, 95 argenté	1 mm	14 x 8,5 x 14 cm	1 paire



Serre-livres en acier, larges

- Stabilité inégalée
- Made in Germany, 3 ans de garantie
- Inusable : en acier thermolaqué, résistant aux rayures
- Utilisable pour presque tous les livres, les CDs et DVDs
- Protection : coins arrondis, pas de bords coupants
- Noble : surface brillante de qualité
- Solide : épaisseur particulièrement forte



Réf.	Coloris	Épaisseur du matériau	Dimensions (L x l x h)	U.V.
350 62	02 blanc, 82 gris, 90 noir, 95 argenté	1 mm	14 x 12 x 14 cm	1 paire



Protection de surface en feutre sur le dessous

Serre-livres en acier avec protection de surface

- Particulièrement adapté aux meubles sensibles
- Revêtement spécial en feutre noir de qualité, collé sur toute la surface du dessous
- Stabilité inégalée
- Made in Germany, 3 ans de garantie
- Inusable : en acier thermolaqué, résistant aux rayures
- Utilisable pour presque tous les livres, les CDs et DVDs
- Solide : épaisseur de tôle particulièrement forte



Réf.	Coloris	Épaisseur du matériau	Dimensions (L x l x h)	U.V.
350 63	90 noir	1 mm	14 x 12 x 14 cm	1 paire



Serre-livres en acier avec fixation magnétique

- Plaque aimantée sur le dessous, tient sur toutes les surfaces à base de fer
- Stabilité inégalée
- Made in Germany, 3 ans de garantie
- Indestructible : en acier thermolaqué, insensible aux rayures
- L'adhérence magnétique du fond permet de tenir les livres grands et lourds
- Noble : surface brillante, de haute qualité
- Solide : épaisseur de tôle particulièrement forte



Réf.	Coloris	Épaisseur du matériau	Dimensions (L x l x h)	U.V.
350 65	82 gris, 90 noir, 95 argenté	1 mm	14 x 12 x 14 cm	1 paire



Serre-archives en acier

- Pour les vrais poids lourds : le mieux en termes de stabilité et de qualité
- Avec cannelures de renfort pour un maximum de résistance
- Made in Germany, 3 ans de garantie
- Inusable : en acier thermolaqué, résistant aux rayures
- Utilisable pour tous les livres, en particulier pour les classeurs, les encyclopédies et les livres hauts et lourds
- Protection : coins arrondis, pas de bords coupants
- Noble : surface brillante de qualité



Réf.	Coloris	Épaisseur du matériau	Dimensions (L x l x h)	U.V.
354 30	02 blanc, 82 gris, 90 noir	1 mm	14 x 12 x 24 cm	1 paire
354 50	82 gris, 90 noir	1,2 mm	24 x 16,8 x 24 cm	1 paire



Serre-livres en aluminium

- Design élaboré : en aluminium brossé, anodisé argent
- Design signé MAUL
- Très solide et pourtant léger, forte épaisseur
- Utilisable pour tous les livres (suivant le format du serre-livre), les CDs et DVDs
- Noble : surface de qualité, brillante, laquée transparente, inoxydable et insensible aux rayures
- Protection : coins arrondis, pas de bords tranchants

Réf.	Coloris	Épaisseur du matériau	Dimensions (L x l x h)	U.V.
352 73	08 aluminium	1 mm	10 x 8 x 10 cm	1 paire
352 75	08 aluminium	1,2 mm	10 x 10 x 13 cm	1 paire
352 77	08 aluminium	1,2 mm	12 x 12 x 17,5 cm	1 paire
352 79	08 aluminium	1,5 mm	16 x 15 x 21 cm	1 paire

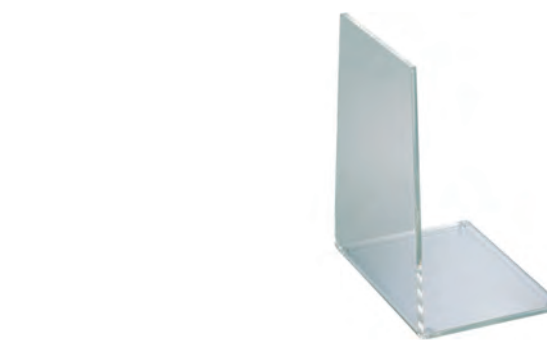

Serre-livres en acrylique

- En élégante matière acrylique de qualité, harmonieux dans tous les environnements
- Protection : patins transparents et arrêtes arrondies, pas de rayures sur la surface utilisée
- Pan vertical de forme trapézoïdale
- Utilisable pour les livres petits et moyens, les CDs et les DVDs
- Visible : le livre est complètement visible
- Solide : en acrylique transparent de qualité, épaisseur 4 mm
- Noble : surface de qualité, brillante

Réf.	Coloris	Épaisseur du matériau	Dimensions (L x l x h)	U.V.
195 80	05 transparente	4 mm	9,3 x 13,6 x 15,8 cm	1 paire



Serre-livres en acrylique

- En élégante matière acrylique de qualité, harmonieux dans tous les environnements
- Ingénieux : les bords biseautés facilitent l'insertion sous les livres
- Utilisable pour tous les livres (en fonction du format du serre-livre), CDs et DVDs
- Visible : le livre n'est pas du tout caché
- Solide : en acrylique transparent de qualité, forte épaisseur
- Noble : surface brillante de qualité
- Protection : coins arrondis, pas de bords tranchants

Réf.	Coloris	Épaisseur du matériau	Dimensions (L x l x h)	U.V.
351 33	05 transparente	2,5 mm	10 x 8 x 10 cm	1 paire
351 35	05 transparente	3 mm	10 x 10 x 13 cm	1 paire
351 37	05 transparente	3,5 mm	12 x 12 x 17 cm	1 paire
351 39	05 transparente	4 mm	16 x 15 x 21 cm	1 paire

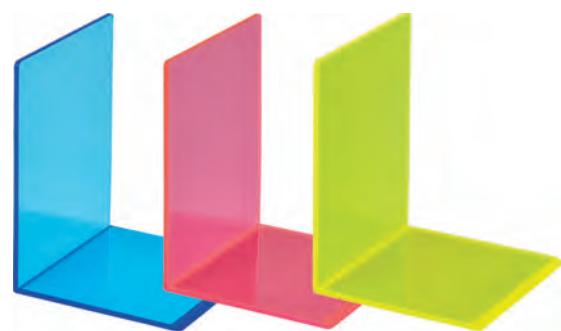

Serre-livres en acrylique, fluo

- Modèle moderne en couleurs lumineuses
- Visible : le livre n'est pas du tout caché
- Noble : surface brillante de qualité
- Ingénieux : les arrêtes biseautées facilitent l'insertion sous les livres
- Utilisable pour les livres de poche, les livres de petite et moyenne taille, CDs et DVDs
- Solide : en acrylique de qualité, forte épaisseur de 3 mm
- Protection : coins arrondis, pas de bords tranchants

Réf.	Coloris	Épaisseur du matériau	Dimensions (L x l x h)	U.V.
351 36	11 jaune transparent, 21 rose transparent, 31 bleu transparent	3 mm	10 x 10 x 13 cm	1 paire



Porte-timbres ronds

- Les tampons sont bien tenus et ne tombent pas même en rotation
- Made in Germany, 3 ans de garantie
- Très solide et très stable
- Plateau rotatif, socle Ø 8,5 cm
- Bordure du plateau légèrement relevée
- En métal thermolaqué : résistant et insensible aux rayures

Réf.	Coloris	Pour nombre de tampons	Étages	Dimensions (L x l x h)	U.V.
510 06	90 noir	6	1	10,8 x 10,8 x 9,7 cm	1 pce(s)
510 08	90 noir	8	1	12 x 12 x 9,7 cm	1 pce(s)
510 10	90 noir	10	1	14 x 14 x 9,7 cm	1 pce(s)
510 12	90 noir	12	1	16 x 16 x 9,7 cm	1 pce(s)
510 18	90 noir	18	2	14 x 14 x 18,5 cm	1 pce(s)

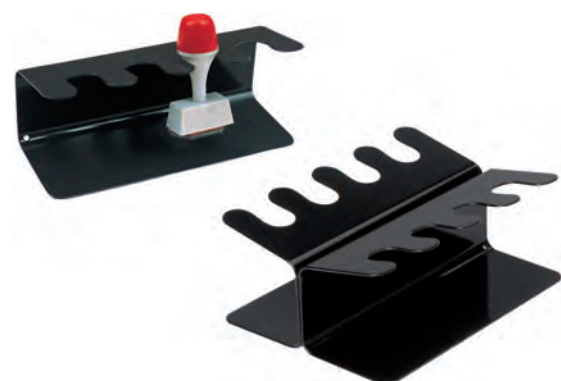

Porte-timbres droits

- Met de l'ordre dans les tampons, évite les recherches
- Made in Germany, 3 ans de garantie
- Très stable et très solide
- En métal thermolaqué : résistant et insensible aux rayures
- Denture Ø 1,6 cm

Réf.	Coloris	Pour nombre de tampons	Étages	Dimensions (L x l x h)	Faces	U.V.
522 04	90 noir	4	1	15,6 x 6,1 x 6,5 cm	une face	1 pce(s)
522 06	90 noir	6	1	22,5 x 6,1 x 6,5 cm	une face	1 pce(s)
522 08	90 noir	8	1	15,6 x 12,2 x 6,5 cm	double-face	1 pce(s)
522 12	90 noir	12	1	22,5 x 12,2 x 6,5 cm	double-face	1 pce(s)



Porte-timbres acrylique

- En élégante matière acrylique de qualité, harmonieux dans tous les environnements
- Solide : injecté en une seule pièce
- Les tampons sont toujours à la même place, plus de recherches inutiles
- Avec patins antiglisse transparents
- En acrylique transparent de qualité, forte épaisseur de 4 mm
- Noble : surface brillante de qualité
- Denture Ø 1,7 cm

Réf.	Coloris	Pour nombre de tampons	Étages	Dimensions (L x l x h)	U.V.
195 93	05 transparente	4	1	15,6 x 6,25 x 7,4 cm	1 pce(s)

Pique-notes

- Idéal pour les caisses et les comptoirs
- Made in Germany, 3 ans de garantie
- Socle thermolaqué
- Antenne en acier inoxydable
- Ø 8,5 cm, hauteur 16,7 cm

Réf.	Coloris	Boule de protection	U.V.
320 13	90 noir	Sans	1 pce(s)



Boule de protection pour pique-notes

- En matière plastique de qualité
- Made in Germany, 3 ans de garantie

Réf.	Coloris	U.V.
320 90	90 noir	10 pce(s)



Porte-stylo Moderne recyclage

- greener@work: plus de 85 % de matière plastique PS recyclée après consommation
- Made in Germany : fabriqué de manière durable et socialement responsable, 3 ans de garantie
- Pour les comptoirs et les bureaux publics, les banques et les administrations
- Bonne assise, socle en matière plastique résistante aux chocs, peut être vissé sur la surface de la table
- Surface mate, finement érodée
- Mine de stylo indélébile, remplaçable. Mine noire type A2, ISO 12757/2
- Disponibilité prévue pour 03 / 2024

Réf.	Coloris	Hauteur	Dimensions (L x l x h)	U.V.
439 32	37 bleu, 90 noir	14,5 cm	10,8 x 11,2 x 14,5 cm	1 pce(s)



Porte-stylo Moderne

- Design moderne
- Pour les comptoirs et les bureaux publics, les banques et les administrations
- Made in Germany : fabriqué de manière durable et responsable, 3 ans de garantie
- Bonne assise, socle en matière plastique résistante aux chocs, peut être vissé sur la surface de la table
- Mine de stylo indélébile, remplaçable
- Mine noire type A2, ISO 12757/2

Réf.	Coloris	Hauteur	Dimensions (L x l x h)	U.V.
439 30	37 bleu, 90 noir	14,5 cm	10,8 x 11,2 x 14,5 cm	1 pce(s)



Porte-stylo Exclusif

- Design exclusif
- Pour les comptoirs et les bureaux publics, les banques et les administrations
- Made in Germany : fabriqué de manière durable et responsable, 3 ans de garantie
- Bonne assise
- Mine de stylo indélébile
- Socle en matière plastique résistante aux chocs
- Dessous de socle en mousse antiglisse

Réf.	Coloris	Hauteur	Dimensions (L x l x h)	U.V.
441 20	90 noir	14,1 cm	11,4 x 11,4 x 14,1 cm	1 pce(s)





Porte-stylo Stable

- Pour les comptoirs et les bureaux publics, les banques et les administrations
- Made in Germany : fabriqué de manière durable et responsable, 3 ans de garantie
- Bonne assise
- Mine de stylo indélébile
- Solide base en matière plastique résistante aux chocs avec lest métallique
- Gaine verticale fixe en matière plastique

Réf.	Coloris	Hauteur	Dimensions (L x l x h)	U.V.
441 50	90 noir	16,7 cm	11 x 11 x 16,7 cm	1 pce(s)



Porte-stylo Acrylique

- Harmonieux dans tous les bureaux
- Stylo bille élégant en acier inoxydable et matière plastique avec robuste chaînette à boules
- Pour les comptoirs et les bureaux publics, les banques et les administrations
- Made in Germany
- Bonne assise
- Mine de stylo indélébile
- Lourd socle en acrylique de haute qualité assurant la stabilité

Réf.	Coloris	Hauteur	Dimensions (L x l x h)	U.V.
442 70	05 transparente	16,8 cm	11 x 11 x 16,8 cm	1 pce(s)



Organisateur de bureau MAULrundbox Recyclage

- greener@work: plus de 85 % de matière plastique PS recyclée après consommation
- Primé du label écologique "Ange Bleu"
- Made in Germany : fabriqué de manière durable et socialement responsable
- L'original de MAUL, un vrai classique, design et fonctionnalité incomparables
- Facilite le rangement au bureau et à la maison
- Accès facile : 6 compartiments individuels et spacieux, y inclus bac à courrier/bac à notes/compartiment pour téléphone portable
- Au bureau, à la cuisine, à l'atelier et pour des articles cosmétiques

Réf.	Coloris	Dimensions (L x l x h)	U.V.
411 76	02.ECO blanc, 25.ECO rouge, 37.ECO bleu, 90.ECO noir	14 x 14 x 12,5 cm	1 pce(s)



www.blauer-engel.de/uz30a

greener@work

Hier, pots de fleurs ; aujourd'hui organisateur de bureau : Cette collection de bureaux est conçue de manière durable tout au long de son cycle de vie. Nous sommes particulièrement fiers d'avoir obtenu le label écologique "Blauer Engel", car les produits sont faits d'au moins 85 % de plastique recyclé après consommation, c'est-à-dire provenant de déchets des consommateurs finaux commerciaux et privés. De plus, ils sont fabriqués en Allemagne dans le respect des normes sociales, ont un emballage sans plastique et sont recyclables à 100 %.



Organisateur de bureau MAULrundbox

- L'original de MAUL, un vrai classique, design et fonctionnalité incomparables
- Made in Germany, 3 ans de garantie
- Facilite le rangement au bureau et à la maison
- Accès facile : 6 compartiments individuels et spacieux
- Avec bac à courrier/bac à notes/compartiment pour téléphone portable
- Formes élégantes, matériau de qualité supérieure
- Au bureau, à la cuisine, à l'atelier et pour des articles cosmétiques
- En matière plastique ABS résistante aux chocs, (version transparente: en matière plastique PS), surface brillante

Réf.	Coloris	Dimensions (L x l x h)	U.V.
411 76	02 blanc, 05 transparente, 23 touch of rose, 25 rouge, 32 atlantic blue, 37 bleu, 52 lime, 54 vert clair, 72 sahara, 82 gris, 90 noir	14 x 14 x 12,5 cm	1 pce(s)

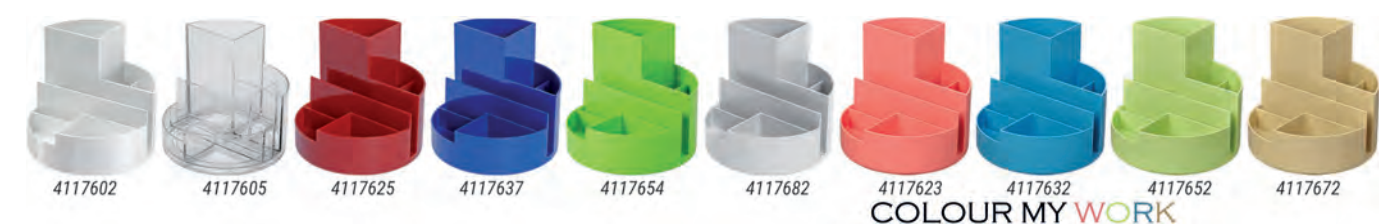

Pot à crayons MAULtubo recyclage

- greener@work: plus de 85 % de matière plastique PS recyclée après consommation
- Made in Germany : fabriqué de manière durable et socialement responsable, 3 ans de garantie
- 6 compartiments de diamètres agrandis pour un plus grand nombre d'ustensiles
- Ne bouge pas : construction très stable. Noble : surface mate
- Met de l'ordre sur le bureau : pour stylos et autres ustensiles
- Au bureau, à la cuisine, à l'atelier et pour des articles cosmétiques
- Disponibilité prévue pour 03 / 2024

Réf.	Coloris	Dimensions (L x l x h)	U.V.
411 56	02 blanc, 25 rouge, 37 bleu, 90 noir	15,3 x 15,2 x 12,6 cm	12 pce(s), 24 pce(s)



Pot à crayons MAULtubo

- 6 compartiments de diamètres agrandis pour un plus grand nombre d'ustensiles
- Made in Germany, 3 ans de garantie
- Ne bouge pas : construction très stable
- Met de l'ordre sur le bureau : pour stylos et autres ustensiles
- Au bureau, à la cuisine, à l'atelier et pour des articles cosmétiques
- Avec surface en finition brillante
- En matière PS solide

Réf.	Coloris	Dimensions (L x l x h)	U.V.
411 55	02 blanc, 05 transparente, 23 touch of rose, 32 atlantic blue, 37 bleu, 52 lime, 72 sahara, 90 noir	15,3 x 15,2 x 12,6 cm	12 pce(s), 24 pce(s)





Distributeur de trombones MAULpro Recycling

- greener@work: plus de 85 % de matière plastique PS recyclée après consommation
- Primé du label écologique "Ange Bleu"
- Made in Germany : fabriqué de manière durable et socialement responsable
- Livré avec 15 trombones: toujours à portée de main
- 3 ans de garantie
- Avec aimant central
- Partie supérieure amovible pour faciliter le remplissage des trombones

Réf.	Coloris	Dimensions (L x l x h)	U.V.
301 23	02.ECO blanc, 25.ECO rouge, 37.ECO bleu, 90.ECO noir	7,3 x 7,3 x 6 cm	1 pce(s)



Distributeur de trombones MAULpro

- Les trombones toujours à portée de main
- Made in Germany, 3 ans de garantie
- Avec aimant central
- En matière plastique résistante aux chocs
- Partie supérieure amovible pour faciliter le remplissage des trombones
- Grande capacité. Livré avec 15 trombones

Réf.	Coloris	Dimensions (L x l x h)	U.V.
301 23	02 blanc, 23 touch of rose, 25 rouge, 32 atlantic blue, 37 bleu, 52 lime, 54 vert clair, 72 sahara, 82 gris, 90 noir	7,3 x 7,3 x 6 cm	1 pce(s)



COLOUR MY WORK



Distributeur de pinces mauly® MAULpro Recyclage

- greener@work: plus de 85 % de matière plastique PS recyclée après consommation
- Primé du label écologique "Ange Bleu"
- Made in Germany : fabriqué de manière durable et socialement responsable
- Livré avec 12 pinces double-clip mauly®: toujours à portée de main
- 3 ans de garantie
- Avec aimant central
- Partie supérieure amovible pour faciliter le remplissage des pinces mauly

Réf.	Coloris	Dimensions (L x l x h)	U.V.
301 24	90.ECO noir	7,3 x 7,3 x 6 cm	1 pce(s)

Distributeur de pinces mauly®

- Les pinces mauly® toujours à portée de main
- Made in Germany, 3 ans de garantie
- En matière plastique résistante aux chocs
- Partie supérieure amovible pour faciliter le remplissage des pinces mauly
- Grande capacité
- Livré avec 12 pinces double-clip mauly®

Réf.	Coloris	Dimensions (L x l x h)	U.V.
301 24	90 noir	7,3 x 7,3 x 6 cm	1 pce(s)



Bac à courrier acrylique

- Pour format DIN A-4
- Empilable: au choix verticalement ou en escalier
- Très stable et solide: épaisseur du matériau 4 mm
- En acrylique de haute qualité, clair comme du cristal, transparent et élégant
- Le processus de fabrication exigeant assure une grande longévité et solidité

Réf.	Coloris	Dimensions (L x l x h)	U.V.
195 01	05 transparente	33,1 x 24,7 x 6,2 cm	1 pce(s)



Bac notes A6 acrylique

- Idéal pour les reçus, les relevés bancaires, les bons, les notes ainsi que les tickets de caisse
- Notamment pour les cabinets médicaux, les banques, les bureaux, les pharmacies et comptoirs de vente
- Superposable : verticalement ou en forme d'escalier avec un décalage de 2 cm vers l'arrière pour faciliter le prélèvement
- En acrylique de qualité supérieure
- Solide : épaisseur du matériau 3 mm
- Superposable jusqu'à 4 pièces. Niveau de remplissage : 4,8 cm

Réf.	Coloris	Dimensions (L x l x h)	U.V.
195 30	05 transparente	16,3 x 11,8 x 5,35 cm	1 pce(s)



Système d'archivage acrylique

- Système d'archivage fermé pour protéger les documents
- Pour les formats DIN A4
- Elegant pour le bureau ou le buffet
- Pratique : ouverture des tiroirs par une poignée de préhension sur le devant
- Très stable et solide, en acrylique de haute qualité
- Le processus de fabrication sophistiqué garantit une grande longévité et stabilité
- S'utilise individuellement ou empilable

Réf.	Coloris	Nombre de tiroirs	Dimensions (L x l x h)	U.V.
195 04	05 transparente	3	32 x 24 x 13,5 cm	1 pce(s)
195 06	05 transparente	5	32 x 24 x 21,9 cm	1 pce(s)



Porte-revues acrylique

- Design signé MAUL
- En acrylique de qualité supérieure : clair comme du cristal, transparent et élégant
- Met de l'ordre : conservation de documents, blocs, catalogues jusqu'au format DIN A4
- Un oeil sur tout : ouverture vers l'avant facilitant le prélèvement
- Très stable
- Le procédé de production exigeant assure une longévité élevée et une grande solidité
- Material thickness 4 mm

Réf.	Coloris	Dimensions (L x l x h)	U.V.
195 10	05 transparente	26,1 x 9,5 x 30,8 cm	1 pce(s)

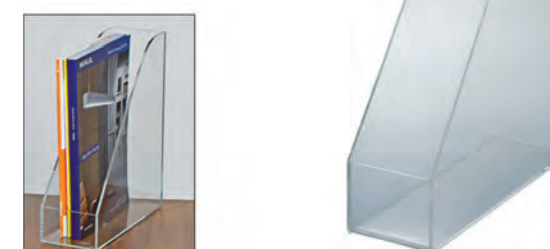



Trieur de bureau acrylique

- Pour mémos, cartes de visites, cartes etc.
- En acrylique de qualité supérieure
- L'archive élégante de petite taille
- Très stable
- Deux compartiments
- Des patins transparents ménagent la surface et assurent la stabilité
- Épaisseur du matériau 0,4 cm

Réf.	Coloris	Dimensions (L x l x h)	U.V.
195 20	05 transparente	9,8 x 15,1 x 10 cm	1 pce(s)



Porte-revues acrylique

- Pour les magazines, catalogues, revues
- Parois latérales fermées : les pages de catalogues ne s'accrochent pas en les insérant
- Très stable et robuste
- Sur une étagère, au bureau, à l'entreprise et à domicile
- En acrylique de grande qualité
- 3 compartiments, largeur d'un compartiment 85 mm
- Des patins transparents ménagent la surface et assurent la stabilité

Réf.	Coloris	Dimensions (L x l x h)	U.V.
195 85	05 transparente	27 x 20,8 x 15,8 cm	1 pce(s)



Porte-bloc cube 9 x 9 cm acrylique

- Le classique parmi les portes-bloc cube
- En acrylique de qualité supérieure
- Prélèvement facile de deux côtés
- Bonne assise : épaisseur du matériau 0,4 cm
- Le procédé de production exigeant assure une longévité élevée et une grande solidité
- Des patins transparents ménagent la surface et assurent la stabilité
- Livré sans bloc cube

Réf.	Coloris	Dimensions (L x l x h)	U.V.
195 40	05 transparente	10,2 x 10,2 x 10,7 cm	1 pce(s)



Distributeur de trombones acrylique

- Les trombones toujours à portée de main
- En acrylique de qualité supérieure
- Prélèvement facilité
- Clair comme du cristal, transparent et élégant
- Le procédé de production exigeant assure une longévité élevée et une grande solidité
- Épaisseur du matériau 0,5 cm

Réf.	Coloris	Dimensions (L x l x h)	U.V.
195 95	05 transparente	7,7 x 8,7 x 6,5 cm	1 pce(s)



Pot à crayons acrylique

- Pour stylos, ouvre-lettres, ciseaux et d'autres ustensiles
- En acrylique de qualité supérieure
- Incliné vers l'avant : facilite le prélèvement
- Très stable et solide : épaisseur du matériau 5 mm
- Clair comme du cristal, transparent et élégant
- Le procédé de production exigeant assure une longévité élevée et une grande solidité
- Des patins transparents ménagent la surface et assurent la stabilité

Réf.	Coloris	Dimensions (L x l x h)	U.V.
195 50	05 transparente	7 x 7,1 x 10,4 cm	1 pce(s)



Pot à crayons acrylique

- Pour stylos, ouvre-lettres, ciseaux et d'autres ustensiles
- Matière acrylique de qualité supérieure pour une longévité élevée et une grande solidité
- Avec 5 tubes pour retrouver facilement les stylos
- Clair comme du cristal, transparent et élégant
- Attrayant de tous les côtés
- Le procédé de production exigeant assure une longévité élevée et une grande solidité

Réf.	Coloris	Dimensions (L x l x h)	U.V.
195 51	05 transparente	10 x 10 x 10,1 cm	1 pce(s)

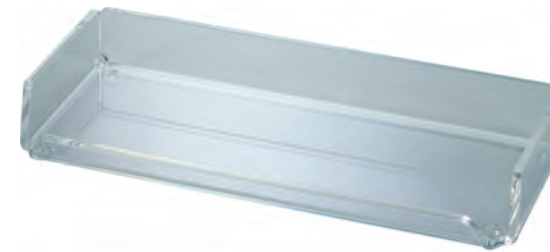

Plumier acrylique

- Pour stylos, ouvre-lettres, ciseaux et d'autres ustensiles
- En acrylique de qualité supérieure, épaisseur du matériau 4 mm
- Incliné vers le bas : facilite le prélèvement
- Clair comme du cristal, transparent et élégant
- Le procédé de production exigeant assure une longévité élevée et une grande solidité
- Des patins transparents ménagent la surface et assurent la stabilité

Réf.	Coloris	Dimensions (L x l x h)	U.V.
195 60	05 transparente	10,15 x 22 x 3 cm	1 pce(s)



Trieur de cartes de visite acrylique

- Retrouver rapidement les cartes de visite
- Livré avec un registre alphabétique A - Z
- Design signé MAUL
- Le couvercle est maintenu fermement à l'aide de 4 aimants néodymes
- En acrylique de qualité supérieure
- Des patins transparents ménagent la surface et assurent la stabilité
- Le procédé de production exigeant assure une longévité élevée et une grande solidité

Réf.	Coloris	Dimensions (L x l x h)	U.V.
195 63	05 transparente	19,1 x 11,6 x 7,2 cm	1 pce(s)



Boîte à fiches alphabétique en acrylique

- Livrée avec 100 fiches et un registre A-Z
- En acrylique de qualité supérieure
- Met de l'ordre : pour coordonnées, vocabulaires et recettes
- Pratique : une charnière relie la partie inférieure et le couvercle
- Très stable
- Avec porte-étiquette d'identification
- Le procédé de production exigeant assure une longévité élevée et une grande solidité

Réf.	Coloris	Dimensions (L x l x h)	U.V.
195 26	05 transparente	12 x 10 x 9,5 cm	1 pce(s)
195 28	05 transparente	15,9 x 12,7 x 12,5 cm	1 pce(s)

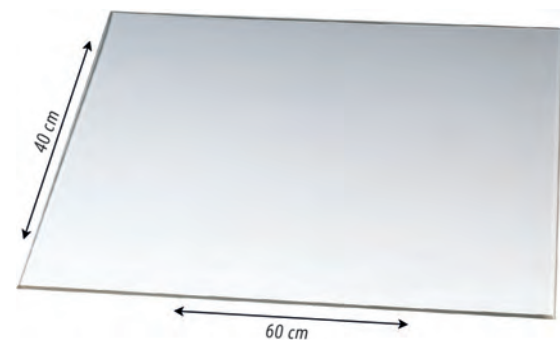

Sous-main acrylique

- Sous-main clair comme du cristal en matière acrylique de qualité supérieure résistante aux chocs
- Extra plat : épaisseur du matériau 3 mm
- Clair comme du cristal, transparent et élégant
- Toujours en vue : placer les notes, cartes de visites ou le calendrier sous le sous-main
- Le procédé de production exigeant assure une longévité élevée et une grande solidité
- Des coins arrondis
- Conception discrète et intemporelle : ne détourne pas l'attention du bureau

Réf.	Coloris	Dimensions (L x l x h)	U.V.
195 89	05 transparente	60 x 40 x 0,3 cm	1 pce(s)



Support acrylique de téléphone portable

- Universel : pour tous les formats courants de téléphones mobiles
- Poser le téléphone portable verticalement ou horizontalement
- Pratique : cavité pour éviter les courbures du fil
- Intélligent : inclinable en continu jusqu'à 60 ° pour optimiser l'angle de vue
- Pas de descente involontaire : inclinaison bien fixée par dispositifs de réglage auto-bloquants
- Stable et solide, épaisseur du matériau 4 mm, socle 5 mm
- En acrylique de qualité supérieure

Réf.	Coloris	Dimensions (L x l x h)	U.V.
195 75	05 transparente	9,7 x 10,5 x 7,6 cm	1 pce(s)



Dérouleuse de bande adhésive acrylique

- Décoratif et pratique : dérouleur avec deux tubes pour stylos
- En acrylique de qualité supérieure
- Solide : épaisseur du matériau 0,5 cm
- Clair comme du cristal, transparent et élégant
- Livré sans bande adhésive
- Pour des bandes adhésives d'une largeur max. de 19 mm, d'une hauteur de remplissage max. de 33 mm et d'un diamètre central de 26 mm
- Des patins transparents ménagent la surface et assurent la stabilité

Réf.	Coloris	Dimensions (L x l x h)	U.V.
195 70	05 transparente	12,8 x 5 x 5,5 cm	1 pce(s)



Perforateur acrylique

- Perforateur élégant et maniable
- En acrylique de qualité supérieure
- Clair comme du cristal, transparent et élégant
- Le procédé de production exigeant assure une longévité élevée et une grande solidité
- Distance entre les perforations 8 cm
- Capacité maximum 8 feuilles (80 g/m²)

Réf.	Coloris	Dimensions (L x l x h)	U.V.
195 91	05 transparente	10,7 x 6,3 x 6,9 cm	1 pce(s)



Agrafeuse acrylique

- Agrafeuse élégante pour 15 feuilles (80 g/m²) au maximum
- Pour agrafage ouvert et fermé
- En acrylique de qualité supérieure
- Clair comme du cristal, transparent et élégant
- Le procédé de production exigeant assure une longévité élevée et une grande solidité
- Pour agrafes 24/6 et 26/6
- Des patins transparents ménagent la surface et assurent la stabilité

Réf.	Coloris	Dimensions (L x l x h)	U.V.
195 92	05 transparente	12,4 x 3,3 x 5,6 cm	1 pce(s)



Porte-cartes de visite acrylique

- Pour la présentation ou l'archivage de cartes de visite
- En acrylique de qualité supérieure
- Prélèvement facile
- Pour environ 35 cartes de visite usuelles
- Clair comme du cristal, transparent et élégant
- Le procédé de production exigeant assure une longévité élevée et une grande solidité

Réf.	Coloris	Dimensions (L x l x h)	U.V.
195 94	05 transparente	11 x 4,5 x 3,2 cm	1 pce(s)



» CADRES-PHOTO



Cadre-photo acrylique MAULstyle

- Pour un changement rapide de document : menu, photo, carte etc.
- Format portrait et paysage, utilisable sur les deux faces
- Harmonieux dans tous les bureaux
- Cadre-photo en acrylique de qualité supérieure
- Fermeture assurée par des aimants

Réf.	Coloris	Dimensions (L x l x h)	U.V.
195 46	05 transparente	7,5 x 5 x 2 cm	1 pce(s)
195 47	05 transparente	11,5 x 9 x 2,4 cm	1 pce(s)
195 48	05 transparente	15 x 11,5 x 2,4 cm	1 pce(s)
195 49	05 transparente	17,8 x 12,7 x 3 cm	1 pce(s)
195 43	05 transparente	21,1 x 14,9 x 3 cm	1 pce(s)



Cadre photo MAULdesign, aluminium

- Cadre photos en aluminium de haute qualité en différentes tailles
- Format portrait et paysage, à pendre (tous les formats) ou poser (194 44-58)
- Élégant : profil d'aluminium en argent anodisé
- Pour des photos, des menus ou des messages publicitaires dans les vitrines, au comptoir, au restaurant, pour le bureau ou chez soi
- Solide : cadre assemblé dans les coins et renforcé par des biseaux de clinchage
- Maniement confortable : fermeture rapide avec des ressorts métalliques rotatifs à rivets ne pouvant se perdre
- Solide : paroi arrière et pied en contre-plaqué, pour poser le format 30 x 40 cm maximum

Réf.	Coloris	Format visible	Dimensions (L x l x h)	U.V.
194 44	05 transparente	9 x 14 cm	15,8 x 10,8 x 1,35 cm	1 pce(s)
194 48	05 transparente	12 x 17 cm	18,8 x 13,8 x 1,35 cm	1 pce(s)
194 50	05 transparente	14 x 20 cm	21,8 x 15,8 x 1,35 cm	1 pce(s)
194 54	05 transparente	20 x 29 cm	30,8 x 21,8 x 1,35 cm	1 pce(s)
194 58	05 transparente	29 x 39 cm	40,8 x 30,8 x 1,35 cm	1 pce(s)
194 60	05 transparente	38,8 x 58,8 cm	60,6 x 40,6 x 2 cm	1 pce(s)
194 64	05 transparente	48,8 x 69 cm	70,8 x 50,7 x 2 cm	1 pce(s)
194 68	05 transparente	58,7 x 78,9 cm	80,7 x 60,5 x 2 cm	1 pce(s)
194 72	05 transparente	68,9 x 98,8 cm	100,6 x 70,7 x 2 cm	1 pce(s)



Cadre-photo plastique MAULart



- Cadre interchangeable en plastique élégant et stable, disponible en plusieurs tailles
- Format portrait et paysage, à pendre (tous les formats) ou poser (193 44-54)
- Effet noble : cadre brillant
- A la maison ou au bureau, pour des expositions, dans des zones d'accueil ou des couloirs, pour des certificats, au restaurant, en vitrine
- Solide : hauteur du cadre 14 mm, coins reliés en onglet et renforcés par des agrafes métalliques
- Maniement confortable : fermeture rapide avec des ressorts rotatifs à rivets ne pouvant se perdre
- Solide : paroi arrière et pied en contre-plaqué

Réf.	Coloris	Format visible	Dimensions (L x l x h)	U.V.
193 44	02 blanc, 90 noir	9,2 x 14,2 cm	15,8 x 10,8 x 1,4 cm	1 pce(s)
193 48	02 blanc, 90 noir	12,2 x 17,2 cm	18,8 x 13,8 x 1,4 cm	1 pce(s)
193 50	02 blanc, 90 noir	14,2 x 20,2 cm	21,8 x 15,8 x 1,4 cm	1 pce(s)
193 54	02 blanc, 90 noir	20,2 x 29,2 cm	30,8 x 21,8 x 1,4 cm	1 pce(s)
193 58	02 blanc, 90 noir	29,3 x 39,2 cm	40,8 x 30,9 x 1,4 cm	1 pce(s)



» CUTTERS



Cutter de sécurité MAULwork, 18 mm

- Fonction de sécurité : élément coulissant avant avec rentrée de lame automatique
- Testé GS (sécurité garantie)
- Robuste : boîtiers en zinc moulé, guidage de lame en métal
- Judicieux : fonction coupe corde sur la face inférieure, également approprié pour les ficelles d'emballage
- Lame noire, peut être fixée dans trois positions de crantage (rentrée, à moitié et complètement sortie), réalisée en acier carbone particulièrement dur, utilisable des deux côtés
- Remplacement facile de la lame sans aucun outillage
- Compartiment à lames de rechange inclus, jusqu'à 4 lames

Réf.	Coloris	Largeur de la lame	Dimensions (L x l x h)	A accrocher	U.V.
777 22	90 noir	18 mm	17,5 x 4,2 x 2,7 cm	oui	1 pce(s)



Cutter de sécurité MAULexpert, 18 mm

- Fonction de sécurité : rentrée de lame automatique lorsqu'on relâche le pousse-lame
- La position centrale du pousse-lame sur le dos du cutter permet l'utilisation par les droitiers et les gauchers
- Testé GS (sécurité garantie)
- Judicieux : fonction coupe corde sur la face inférieure, également approprié pour les ficelles d'emballage
- Lame en acier trempé, utilisable des deux côtés
- Remplacement facile de la lame sans aucun outillage
- Livré avec 5 lames de rechange, compartiment pour 5 lames de rechange maximum dans le manche

Réf.	Coloris	Largeur de la lame	Dimensions (L x l x h)	A accrocher	U.V.
778 22	90 noir	18 mm	17 x 5,4 x 2,4 cm	oui	1 pce(s)



Cutter de sécurité MAULtool, 18 mm

- Fonction de sécurité : élément coulissant avant avec rentrée de lame automatique
- Testé GS (sécurité garantie)
- Stable : boîtiers en zinc moulé avec couvercle en plastique ABS incassable
- Avance-lame avec enclenchement automatique, additionnellement avance de sécurité : 2 cm en continu, en acier carbone particulièrement dur
- Remplacement facile de la lame sans aucun outillage
- Pratique : Avec avancement de la lame, guidage de la lame en métal avec crantage automatique, fixable à 17 niveaux
- Zone de préhension caoutchoutée avec protection antiglisse dans les couleurs de signalisation

Réf.	Coloris	Largeur de la lame	Dimensions (L x l x h)	A accrocher	U.V.
777 18	96 argent clair	18 mm	19,5 x 3,8 x 1,8 cm	oui	1 pce(s)

Cutter Profi plus, 18 mm

- Robuste : corps en zinc moulé
- Confortable : molette de blocage de la lame
- Manche caoutchouté avec zone antiglisse en couleur de signalisation
- Lame en acier trempé
- Extrêmement bien aiguisé
- Également pour accrocher ou suspendre

Réf.	Coloris	Largeur de la lame	Dimensions (L x l x h)	A accrocher	U.V.
776 18	09 autres	18 mm	15,6 x 4 x 2,6 cm	oui	1 pce(s)





Cutter Métal, 18 mm

- Tien bien en main : avec des ailettes en métal
- Peu encombrant : extrêmement plat
- Robuste : corps en zinc moulé
- Lame en acier trempé
- Avec avance-lame, guide-lame métallique avec enclenchement automatique
- Extrêmement bien aiguisé

Réf.	Coloris	Largeur de la lame	Dimensions (L x l x h)	A accrocher	U.V.
775 18	09 autres	18 mm	15,6 x 3,9 x 1,7 cm	oui	1 pce(s)



Cutter Profi

- Pratique : changement automatique de lame
- Livré avec deux lames de rechange
- Forme ergonomique : zone de préhension caoutchoutée avec protection antiglisse
- Lame en acier trempé, corps en matière plastique résistante aux chocs
- Avec avance-lame, guide-lame métallique avec enclenchement automatique
- Extrêmement bien aiguisé

Réf.	Coloris	Largeur de la lame	Dimensions (L x l x h)	A accrocher	U.V.
774 18	84 gris	18 mm	16,6 x 4,4 x 2,2 cm	oui	1 pce(s)
774 09	84 gris	9 mm	14,2 x 3,15 x 1,7 cm	oui	1 pce(s)



Cutter avec manche caoutchouté

- Forme ergonomique : zone de préhension caoutchoutée avec protection antiglisse
- Livré avec deux lames de rechange
- Lame en acier trempé, corps en matière plastique résistante aux chocs
- Avec avance-lame, guide-lame métallique avec enclenchement automatique
- Extrêmement bien aiguisé

Réf.	Coloris	Largeur de la lame	Dimensions (L x l x h)	A accrocher	U.V.
773 18	84 gris	18 mm	17,1 x 3,8 x 2,5 cm	non	1 pce(s)
773 09	84 gris	9 mm	15 x 2,1 x 1,45 cm	non	1 pce(s)



Lames de rechange, 18 mm

- Pour tous les cutters de 18 mm (sauf réf. 778 22 90, 777 22 90)
- Boîte sûre et refermable pour un rangement protégé
- 10 pièces en conditionnement libre-service

Réf.	Coloris	U.V.
779 18	09 autres	1 paq.

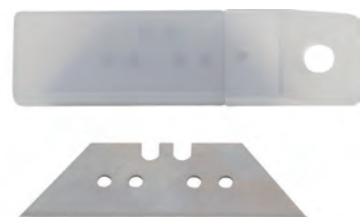

Lames de rechange, 18 mm, trapézoïdales

- Lames de rechange pour cutter réf. 778 22 90, 777 22 90
- Boîte sûre et refermable pour un rangement protégé
- 10 pièces en conditionnement libre-service

Réf.	Coloris	U.V.
778 69	09 autres	1 paq.



Ouvre-lettres en inox MAULslim

- Ouvrir les lettres confortablement et proprement
- Design dynamique avec structure rhombique
- Lame étroite en acier inoxydable, manche avec surface lisse

Réf.	Coloris	Dimensions (L x l x h)	U.V.
750 15	96 argent clair	24,4 x 1,8 x 0,18 cm	12 pce(s)



Ouvre-lettres MAULpro avec manche caoutchouté

- Ouvrir les lettres confortablement et proprement
- Conçu avec style : lame laquée noire
- Manche caoutchouté assurant le maintien et le confort

Réf.	Coloris	Dimensions (L x l x h)	U.V.
752 30	96 argent clair	21,3 x 1,5 x 1 cm	12 pce(s)



Ouvre-lettres électrique

- Ouvrir les lettres confortablement et proprement
- Largeur de coupe env. 2,5 mm
- Lames en acier inoxydable, boîtier en matière plastique résistante aux chocs
- Livré avec 4 piles 1,5 V (AA)

Réf.	Coloris	Dimensions (L x l x h)	U.V.
756 18	90 noir	7,3 x 7,3 x 4 cm	1 pce(s)



Ciseaux noirs

- Coloris élégant
- Design signé MAUL
- Anneaux caoutchoutés assurant le maintien et le confort pendant la coupe
- Lames en acier inoxydable

Réf.	Coloris	Dimensions (L x l x h)	Pouces	U.V.
769 06	90 noir	15 x 6,4 x 0,9 cm	5,90	12 pce(s)
769 07	90 noir	17,9 x 6,4 x 0,9 cm	7,10	12 pce(s)
769 08	90 noir	21,4 x 7,5 x 1,2 cm	8,50	12 pce(s)
769 10	90 noir	25,4 x 8,3 x 1,3 cm	10,20	12 pce(s)



Ciseaux professionnels

- Testés avec 60.000 mouvements
- Facilement maniables, anneaux en matière plastique résistante aux chocs
- En acier inoxydable trempé avec surface mate

Réf.	Coloris	Dimensions (L x l x h)	Pouces	U.V.
766 06	90 noir	15,7 x 6,75 x 1 cm	6,30	12 pce(s)
766 08	90 noir	21 x 7,9 x 1,2 cm	8,50	12 pce(s)



greener@work



Calculatrice de poche ECO 250

- greener@work: la calculatrice de poche durable à 8 chiffres
- Primé du label écologique "L'Ange bleu"
- Bon pour l'environnement : alimentation solaire – pas de pile à changer
- Fonctionne à partir de 50 lux
- Préservation des ressources : boîtier en plastique à 80% recyclé
- Garantie : 5 ans

Réf.	Coloris	Affichage - chiffres	Poids	Dimensions (L x l x h)	U.V.
726 82	90 noir	8	32 g	9,8 x 6 x 1,2 cm	1 pce(s)



greener@work



Calculatrice de bureau ECO 650

- greener@work: la calculatrice compacte durable à 12 chiffres
- Primé du label écologique "L'Ange bleu"
- Bon pour l'environnement : alimentation solaire – pas de pile à changer, fonctionne à partir de 50 lux
- Préservation des ressources : boîtier en plastique à 80% recyclé
- Ergonomique : écran incliné pour une meilleure lisibilité
- Garantie : 5 ans

Réf.	Coloris	Affichage - chiffres	Poids	Dimensions (L x l x h)	U.V.
726 86	90 noir	12	97 g	14,5 x 10,4 x 3,3 cm	1 pce(s)



greener@work



Calculatrice de bureau ECO 850

- greener@work: la grande calculatrice de bureau durable à 12 chiffres
- Primé du label écologique "L'Ange bleu"
- Bon pour l'environnement : alimentation solaire – pas de pile à changer, fonctionne à partir de 50 lux
- Préservation des ressources : boîtier en plastique à 80% recyclé
- Emballage sûr en matériau recyclé
- Ergonomique : écran incliné pour une meilleure lisibilité
- Garantie : 5 ans

Réf.	Coloris	Affichage - chiffres	Poids	Dimensions (L x l x h)	U.V.
726 88	90 noir	12	174 g	17,5 x 12,6 x 3,5 cm	1 pce(s)



greener@work

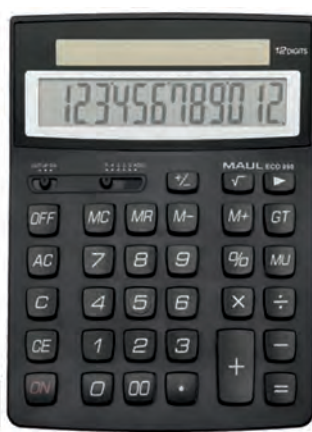

Calculatrice de bureau ECO 950

- greener@work : la très grande calculatrice de bureau durable à 12 chiffres
- Primé du label écologique "L'Ange bleu"
- Bon pour l'environnement : fonctionne à l'énergie solaire - pas besoin de pile ni de changement
- Préserve les ressources : boîtier en plastique recyclé à 80 %
- Pleine fonctionnalité dès 50 lux
- Grandeur XL : Boîtier extra large, touches et écran larges
- Ergonomique : écran incliné pour une meilleure lisibilité
- Garantie : 5 ans

Réf.	Coloris	Affichage - chiffres	Poids	Dimensions (L x l x h)	U.V.
726 89	90 noir	12	246,4 g	20,9 x 15,5 x 3,3 cm	1 pce(s)



greener@work



Calculatrice de bureau ECO MJ



- greener@work : la calculatrice de bureau
- Primé du label écologique "L'Ange bleu"
- Bon pour l'environnement : fonctionne à l'énergie solaire - pas besoin de pile ni de changement
- Préserve les ressources : boîtier en plastique recyclé en 80 % (noir) ou 60 % (couleur)
- Pleine fonctionnalité dès 50 lux
- Ergonomique : écran incliné pour une meilleure lecture
- Bien en main : taille compacte, bords arrondis, bonne prise en main
- Garantie : 5 ans

Réf.	Coloris	Affichage - chiffres	Poids	Dimensions (L x l x h)	U.V.
726 31	02 blanc, 84 gris, 90 noir	8	46 g	11,2 x 7,1 x 1,7 cm	1 pce(s)
726 35	02 blanc, 84 gris, 90 noir	10	103 g	15,4 x 11 x 2,2 cm	1 pce(s)

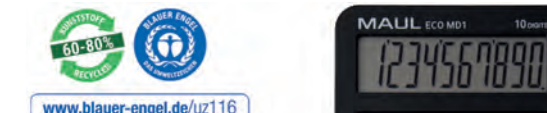

greener@work



Calculatrice de poche ECO MD 1



- greener@work : la calculatrice de bureau durable à 10 chiffres
- Primé du label écologique "L'Ange bleu"
- Bon pour l'environnement : fonctionne à l'énergie solaire - pas de pile ni de changement nécessaire
- Préserve les ressources : boîtier en plastique recyclé à 80% (noir) ou 60% (couleur)
- Design : langage des formes réduit et clair
- Noble : touches rondes et en relief, agréables à utiliser
- Qualité MAUL : précision et fiabilité au bureau ou en déplacement

Réf.	Coloris	Affichage - chiffres	Poids	Dimensions (L x l x h)	U.V.
727 50	02 blanc, 34 bleu clair, 84 gris, 90 noir	10	63 g	12 x 7,6 x 1,2 cm	1 pce(s)



greener@work



Calculatrice de poche ECO MD 2



- greener@work : la calculatrice de bureau durable à 10 chiffres
- Primé du label écologique "L'Ange bleu"
- Bon pour l'environnement : fonctionne à l'énergie solaire - pas de pile ni de changement nécessaire
- Préserve les ressources : boîtier en plastique recyclé à 80%
- Design moderne : au format smartphone tendance, tient bien en main
- Noble : touches rondes et en relief, agréables à utiliser
- Qualité MAUL : précision et fiabilité au bureau ou en déplacement

Réf.	Coloris	Affichage - chiffres	Poids	Dimensions (L x l x h)	U.V.
727 52	90 noir	10	71 g	14,7 x 7,2 x 1,2 cm	1 pce(s)



www.blauer-engel.de/uz116

greener@work

L'Ange Bleu, le label environnemental du gouvernement fédéral allemand, distingue une qualité environnementale tout au long du cycle de vie*. Les calculatrices de poche doivent être pleinement opérationnelles dès 50 lux - avec une fonction purement solaire. De plus, les modèles durables de MAUL sont fabriqués à jusqu'à 80% en plastique recyclé et l'emballage est libre de plastique et recyclable

*Source : www.blauer-engel.de



Calculatrice de poche M

- Calculatrice de poche pratique en qualité MAUL
- Grand affichage
- Extra plate : glisse dans tous les sacs, malles, cartables et sacs à dos
- Trouver la bonne touche plus rapidement : touches de fonctions colorées
- Agréable : taille compacte, bords arrondis
- Économie d'énergie : alimentation solaire et à pile, arrêt automatique, une pile incluse (LR1130)
- 5 ans de garantie

Réf.	Coloris	Affichage - chiffres	Poids	Dimensions (L x l x h)	U.V.
726 10	22 rose, 34 bleu clair, 90 noir	8	45 g	11,5 x 6,9 x 1 cm	1 pce(s)
726 14	90 noir	12	46 g	11,5 x 6,9 x 1 cm	1 pce(s)



Calculatrice de poche M 112

- La calculatrice compacte en qualité MAUL pour la vie quotidienne au bureau
- Le grand affichage à 12 chiffres permet de garder l'essentiel en vue
- Avec touche pourcentage et calcul de la taxe
- Design attrayant : partie supérieure du corps en aluminium
- Extra plate : glisse aisément dans tous les sacs, malles, cartables et sacs à dos
- Économie d'énergie : alimentation solaire et à pile, arrêt automatique, une pile incluse (LR1130)
- 5 ans de garantie

Réf.	Coloris	Affichage - chiffres	Poids	Dimensions (L x l x h)	U.V.
726 22	95 argenté	12	52 g	11,9 x 7 x 1 cm	1 pce(s)



Calculatrice de bureau MJ

- Les jeunes talents du design
- Qualité MAUL : précision et fiabilité, également sur la route
- Trouver la bonne touche plus rapidement : touches de fonctions colorées
- Ergonomique : grand écran incliné pour une meilleure lisibilité
- Agréable : taille compacte, bords arrondis
- Économie d'énergie : alimentation solaire et à pile, arrêt automatique, une pile incluse (LR1130)
- 5 ans de garantie

Réf.	Coloris	Affichage - chiffres	Poids	Dimensions (L x l x h)	U.V.
726 30	22 rose, 34 bleu clair, 90 noir	8	49 g	11,3 x 7,2 x 1,9 cm	1 pce(s)
726 34	22 rose, 34 bleu clair, 90 noir	8	107 g	15,5 x 11 x 2,5 cm	1 pce(s)



Calculatrice de bureau MC

- Calculatrice de bureau solide et fiable en design professionnel
- Qualité MAUL : précision et fiabilité au bureau et sur la route
- Avec grand affichage
- Ergonomique : écran incliné pour une meilleure lisibilité
- Solide : touches en matière plastique, faciles à nettoyer
- Économie d'énergie : alimentation solaire et à pile, arrêt automatique, une pile incluse (LR1130)
- 5 ans de garantie

Réf.	Coloris	Affichage - chiffres	Poids	Dimensions (L x l x h)	U.V.
726 50	90 noir	8	98 g	13,7 x 10,3 x 3,1 cm	1 pce(s)
726 54	90 noir	10	98 g	13,7 x 10,3 x 3,1 cm	1 pce(s)
726 58	90 noir	12	98 g	13,7 x 10,3 x 3,1 cm	1 pce(s)



Calculatrice de bureau MXL

- Calculatrice de bureau commerciale, robuste, stable et résistante
- Boîtier très grand (20,5 x 15,5 cm), touches et affichage de grande taille
- De nombreuses fonctions, dont le calcul des taxes
- Ergonomique : écran incliné pour une meilleure lisibilité
- Économie d'énergie : alimentation solaire et à pile, arrêt automatique, une pile incluse (LR44)
- 5 ans de garantie

Réf.	Coloris	Affichage - chiffres	Poids	Dimensions (L x l x h)	U.V.
726 70	02 blanc, 34 bleu clair, 90 noir	12	203 g	20,5 x 15,5 x 3,5 cm	1 pce(s)
726 74	90 noir	14	204 g	20,5 x 15,5 x 3,5 cm	1 pce(s)
726 78	90 noir	16	205 g	20,5 x 15,5 x 3,5 cm	1 pce(s)



Calculatrice de bureau MTL 600

- Calculatrice de bureau commerciale avec fonctions professionnelles
- Grand affichage à 12 chiffres sur 2 lignes, affichage des étapes de calcul
- Pratique : avec de nombreuses fonctions de calcul commercial
- Trouver la bonne touche plus rapidement : touches importantes colorées
- Ergonomique : écran incliné pour une meilleure lisibilité
- Économie d'énergie : alimentation solaire et à pile, arrêt automatique, une pile incluse (LR1130)
- 5 ans de garantie

Réf.	Coloris	Affichage - chiffres	Poids	Dimensions (L x l x h)	U.V.
726 90	90 noir	12	125 g	17 x 10,3 x 2,6 cm	1 pce(s)



Calculatrice de bureau MTL 800

- Calculatrice de bureau commerciale avec fonctions professionnelles
- Grand affichage sur 2 lignes, affichage des étapes de calcul, affichage à cristaux liquides à 12 chiffres
- Boîtier particulièrement grand (19x14 cm), touches et affichage de grande taille
- Pratique : avec de nombreuses fonctions de calcul commercial
- Ergonomique : écran incliné pour une meilleure lisibilité
- Économie d'énergie : alimentation solaire et à pile, arrêt automatique, une pile incluse (LR44)
- 5 ans de garantie

Réf.	Coloris	Affichage - chiffres	Poids	Dimensions (L x l x h)	U.V.
726 92	90 noir	12	196 g	19 x 14 x 3 cm	1 pce(s)



Calculatrice de bureau MCT 500

- Calculatrice de bureau commerciale avec fonction Check et Correct
- De nombreuses fonctions, dont le calcul des taxes
- Ergonomique : grand écran incliné pour une meilleure lisibilité, affichage à 12 chiffres
- Solide : touches en matière plastique, faciles à nettoyer
- Check et Correct : révision et correction des calculs précédents
- Économie d'énergie : alimentation solaire et à pile, arrêt automatique, une pile incluse (LR1130)
- 5 ans de garantie

Réf.	Coloris	Affichage - chiffres	Poids	Dimensions (L x l x h)	U.V.
726 96	90 noir	12	136 g	17,4 x 10,7 x 2,2 cm	1 pce(s)

	Réf.	Coloris	Affichage sur lignes	Affichage chiffres	Affichage type	Label écologique Ange Bleu	Alimentation solaire	Alimentation solaire et à pile	Arrêt automatique	3 touches mémoires	Calcul de la taxe	Touche pourcentage	Calcul des racines	Majoration pour calculer les marges	Grand total	Fonction gain-coût-marge	Fonction check et correct	Touche de suppression	Touche double zéro	Touche triple zéro	Arrondis automatiques	Changement de signe	Réglage des décimales	Touches en plastique (P) ou caoutchoutées (C)	Écran incliné	Page
ECO 	726 82	noir	1	8	LCD	X	X	X	X	X	X	X						X				X	C		156	
	726 86	noir	1	12	LCD	X	X	X	X	X	X	X						X	X			X	P	X	156	
	726 88	noir	1	12	LCD	X	X	X	X	X	X	X		X				X	X		X	X	P	X	156	
	726 89	noir	1	12	LCD	X	X	X	X	X	X	X						X	X			X	P	X	156	
	726 31	blanc, gris, noir	1	8	LCD	X	X	X	X	X	X	X										X	C	X	157	
	726 35	blanc, gris, noir	1	10	LCD	X	X	X	X	X	X	X							X	X		X	P	X	157	
	727 50	blanc, bleu clair, gris, noir	1	10	LCD	X	X	X	X	X	X	X							X			X	C		157	
727 52	noir	1	10	LCD	X	X	X	X	X	X	X							X			X	P		157		
POCHE	726 10	rose, bleu clair, noir	1	8	LCD		X	X	X	X	X							X					C		158	
POCHE PRO	726 14	noir	1	12	LCD		X	X	X	X	X							X	X				C		158	
	726 22	argenté	1	12	LCD		X	X	X	X	X							X	X				P		158	
JUNIOR	726 30	rose, bleu clair, noir	1	8	LCD		X	X	X	X	X							X					P	X	158	
	726 34	rose, bleu clair, noir	1	8	LCD		X	X	X	X	X							X				X	P	X	158	
COMPACT	726 50	noir	1	8	LCD		X	X	X	X	X							X				X	P	X	158	
	726 54	noir	1	10	LCD		X	X	X	X	X							X	X			X	P	X	158	
	726 58	noir	1	12	LCD		X	X	X	X	X							X	X			X	P	X	158	
BUSINESS	726 70	blanc, bleu clair, noir	1	12	LCD		X	X	X	X	X		X					X	X		X	X	P	X	159	
	726 74	noir	1	14	LCD		X	X	X	X	X							X	X	X	X	X	P	X	159	
	726 78	noir	1	16	LCD		X	X	X	X	X							X	X	X	X	X	P	X	159	
BUSINESS PRO	726 90	noir	2	12	LCD		X	X		X	X		X		X			X					P	X	159	
	726 92	noir	2	12	LCD		X	X		X	X		X		X			X	X				P	X	159	
CHECK & CORRECT	726 96	noir	1	12	LCD		X	X	X	X	X						X	X	X			X	P	X	159	

* www.blauer-engel.de/uz116



Calculatrice de bureau imprimante MPP 32

- Modèle universel en qualité MAUL avec toutes les fonctions importantes
- Alimentation sur pile et secteur, une pile incluse (CR2032)
- Clavier similaire à celui d'un ordinateur
- Pour le service financier et des ventes : avec une fonction gain – coût - marge
- Aussi pour le service export : avec conversion des monnaies
- Bien lisible : impression bicolore
- Design moderne

Réf.	Coloris	Affichage - chiffres	Poids	Dimensions (L x l x h)	U.V.
727 20	84 gris	12	485 g	27 x 15,5 x 8 cm	1 pce(s)



Calculatrice de bureau imprimante MPP 123

- Modèle haut de gamme avec un grand nombre de fonctions
- Fonctionnement sur secteur à faible consommation d'énergie
- Clavier similaire à celui d'un ordinateur
- Pour le service financier et des ventes : avec une fonction gain – coût - marge
- Aussi pour le service export : avec conversion des monnaies
- Bien lisible : impression bicolore
- Beaucoup d'autres fonctions

Réf.	Coloris	Affichage - chiffres	Poids	Dimensions (L x l x h)	U.V.
727 25	84 gris	12	709 g	31,2 x 19,4 x 10 cm	1 pce(s)



» Vous pouvez compter sur nous

Au travail, à l'école ou pour un usage privé : les calculatrices de bureau et de poche sont des outils utiles, et même indispensables. Chez MAUL, vous trouverez le modèle adéquat pour les principales utilisations, afin d'obtenir rapidement et facilement le bon résultat.

- Pour les amateurs de la nature
- À l'école
- Sur le chantier
- Pour les artisans
- Dans l'atelier
- Pour le service commercial

Précision, design et fiabilité – tels sont les atouts de nos calculatrices, également optimisées en termes de **design** et de **qualité**. La gamme s'étend des calculatrices de poche compactes aux calculatrices imprimantes ergonomiques pour le secteur commercial, en passant par les calculatrices pour la distribution, par exemple avec fonction de calcul des taxes.

Toutes les calculatrices (sauf imprimantes) peuvent être utilisées à l'énergie solaire et sont donc **particulièrement économes en énergie**, ce qui s'inscrit dans les **objectifs de durabilité** de MAUL. Et toutes nos calculatrices de bureau et de poche sont **garanties 5 ans**.



Caisse à monnaie avec trieur de pièces

- L'inclinaison du trieur permet le prélèvement facile des pièces
- Design signé MAUL
- En acier laqué
- Cylindre de sécurité avec deux clés
- Trieur de pièces en matière plastique antichoc
- Le trieur de pièces accepte les 8 types de pièces Euro et indique la valeur totale par type de pièce
- Le couvercle se bloque en position ouverte

Réf.	Coloris	Nombre de compartiments	Nombre de poignée	Dimensions (L x l x h)	U.V.
563 14	90 noir	3	1	25,8 x 30 x 9 cm	1 pce(s)
563 16	90 noir	4	2	28,2 x 37,3 x 11,6 cm	1 pce(s)



Caisse à monnaie avec trieur de pièces

- Le trieur de pièces se bloque à l'ouverture de la caisse à monnaie
- Design signé MAUL, deux solides poignées
- En acier laqué
- Cylindre de sécurité avec deux clés
- Trieur de pièces en matière plastique résistante aux chocs
- Le trieur de pièces accepte les 8 types de pièces Euro et indique la valeur totale par type de pièce
- Casier amovible avec 4 compartiments pour billets

Réf.	Coloris	Dimensions (L x l x h)	U.V.
562 14	25 rouge, 37 bleu, 90 noir, 95 argenté	24,5 x 30 x 9,3 cm	1 pce(s)
562 16	90 noir	26,5 x 36 x 11,5 cm	1 pce(s)



Caisse à monnaie

- Idéal comme caisse, caisse à pourboires, sur les stands de marché et au bureau
- Conserver les pièces, billets et documents importants en toute sécurité et protection
- Casier intérieur en matière plastique
- Fermeture avec cylindre de sécurité et deux clés
- En acier laqué, sans soudures

Réf.	Coloris	Dim, intérieures	Dimensions (L x l x h)	U.V.
561 01	02 blanc, 25 rouge, 37 bleu, 90 noir, 95 argenté	14,5 x 10,5 x 5,5 cm	12,5 x 15,2 x 8 cm	1 pce(s)
561 02	02 blanc, 25 rouge, 37 bleu, 90 noir, 95 argenté	19,4 x 15 x 6 cm	17 x 20 x 9 cm	1 pce(s)
561 13	02 blanc, 25 rouge, 37 bleu, 90 noir, 95 argenté	24,2 x 16,8 x 6 cm	19 x 25 x 9 cm	1 pce(s)
561 14	02 blanc, 25 rouge, 37 bleu, 90 noir, 95 argenté	29,1 x 21,5 x 6 cm	25 x 30 x 8,7 cm	1 pce(s)



Caisse à monnaie avec fente tirelire

- Idéal comme caisse, caisse à pourboires, sur les stands de marché et au bureau
- Conserver les pièces, billets et documents importants en toute sécurité et protection
- Fermeture avec cylindre de sécurité et deux clés
- Casier intérieur en matière plastique
- En acier laqué, sans soudures

Réf.	Coloris	Dim, intérieures	Dimensions (L x l x h)	U.V.
560 30	02 blanc, 25 rouge, 37 bleu	11,8 x 8 x 4,5 cm	10,5 x 12,5 x 6,1 cm	1 pce(s)



Coffres à clés

- Clés bien rangées et toujours à portée de main dans une armoire à clés stable et verrouillable
- Livré avec porte-clés, matériel de fixation et autocollants de numérotation
- Idéal pour l'atelier et le bureau, pour les concierges, les propriétaires et les facility managers
- Cylindre de sécurité avec deux clés
- En acier thermolaqué

Réf.	Coloris	Pour nombre de clés	Pan intérieur	Dimensions (L x l x h)	U.V.
565 20	84 gris	20	Non	20,2 x 16,4 x 6,4 cm	1 pce(s)
565 40	84 gris	40	Oui	20,2 x 16,4 x 8,4 cm	1 pce(s)
565 90	84 gris	90	Oui	30,2 x 24,5 x 8,4 cm	1 pce(s)
565 92	84 gris	140	Oui	32,1 x 37,1 x 8,2 cm	1 pce(s)



» La précision est notre passion

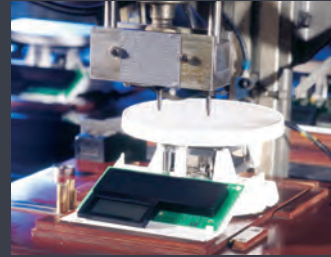

La fabrication de balances constitue un savoir-faire artisanal dont nous sommes particulièrement fiers. La création de balances exige de la précision et l'amour du détail. Le capteur de mesure d'une balance de 2 kg se déplace de 0,00035 mm minimum lorsqu'on y place un poids de 1 gramme – impossible à détecter à l'œil nu. Même dans le cas de la charge maximale de 2 kg, le déplacement n'est que de 0,7 mm. Notre valeur de tolérance concernant les balances électroniques est de 0,5% +/- 1 valeur d'échelon et vaut pour une plage de température allant de 5° à 40°C – bien plus stricte que celle prescrite par le législateur. Un étalonnage par ordinateur et un double contrôle final nous permettent d'être sûrs du respect des exigences.

» Le petit dictionnaire des balances

CHARGE MINIMALE

Chaque balance a besoin d'un poids minimum pour pouvoir commencer à peser. Les poids inférieurs à cette valeur ne sont pas reconnus par la balance.



RÉGLABLE G/LB/OZ/ML

La balance peut peser dans des unités couramment utilisées à l'étranger. oz est le symbole de l'unité pour l'once, lb (latin : libra) représente la livre. ml est une unité de volume, pour peser des liquides, par exemple.

AJUSTER / CALIBRER

Chaque balance MAUL est calibrée après montage, c'est-à-dire qu'elle est ajustée et vérifiée pour obtenir un résultat de poids précis. Lors du calibrage utilisateur, vous vérifiez et ajustez vous-même votre balance après une longue période d'utilisation à l'aide du poids de référence.



CAPACITÉ DE CHARGE

Définit quel poids maximum peut peser la balance. En cas de dépassement important, la balance peut être endommagée.

DIVISION

Définit dans quelles étapes partielles pèse la balance. Plus la division est petite, plus vous pouvez déterminer le poids avec précision.

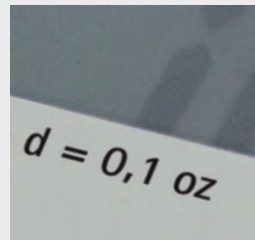

FONCTION DE COMPTAGE

Déterminez une quantité sans calculer chaque pièce : Déterminez un poids de réf. en plaçant, p. ex. 10 paquets de vis sur la balance. Le résultat est enregistré. Ensuite, placez tous les paquets sur la balance et, en fonction du poids, la balance calcule le nombre de pièces de votre quantité totale.

METTRE À ZÉRO / TARE

Fonction tare. Déterminer un poids supplément., p.ex. après avoir posé un récipient. Placez le récipient sur la balance, appuyez sur le bouton Tare pour remettre la balance à zéro et lire le poids net des produits placés dans le récipient (=sans le poids du récipient).



ARRÊT AUTOMATIQUE

Lorsqu'elle n'est pas utilisée, la balance électronique s'éteint automatiquement après un temps prédéfini pour économiser l'énergie.



www.blauer-engel.de/uz116

greener@work



Pèse-lettres solaire MAULtronic S

- Écologique : primé du label écologique "Ange Bleu"
- Made in Germany, 3 ans de garantie
- greener@work: ni remplacement ni élimination de piles. Conditionnement sans plastique
- Haute technologie : technique solaire de pointe avec ASIC basse consommation, système de mesure breveté
- Ingénieux : l'énergie excédentaire est stockée et utilisée quand l'éclairage est insuffisant (moins de 150 lux). L'éclairage minimal prescrit dans les bureaux est de 500 lux
- Solide : boîtier en matière plastique antichoc
- Confortable : opérations par une seule touche On-Off-Tare-Hold



Réf.	Coloris	Charge minimum	Divisions	Capacité	Plateau	Dimensions plateau	Dimension	U.V.
151 20	02 blanc	2 g	0,5 g (0-100 g), 1 g (100-2000 g)	2 kg	Plastique	Ø 12,8 cm	19,6 x 13 x 6,5 cm	1 pce(s)
151 50	02 blanc	5 g	2 g (0-2000 g), 5 g (2000-5000 g)	5 kg	Plastique	Ø 12,8 cm	19,6 x 13 x 6,5 cm	1 pce(s)



www.blauer-engel.de/uz116

greener@work



Pèse-lettres solaire postal MAULtronic S porto

- Lecture pratique du tarif postal indiqué par un symbole électronique
- Complet : livré avec adaptateur de pesée verticale
- Écologique : primé du label écologique "Ange Bleu"
- Made in Germany, 3 ans de garantie
- High-Tech : technique solaire de pointe avec ASIC basse consommation, système de mesure breveté
- Changement de tarifs : insert gratuit sur le site www.maul.fr
- greener@work: ni remplacement ni élimination de piles. Conditionnement sans plastique



Réf.	Coloris	Charge minimum	Divisions	Capacité	Plateau	Dimensions plateau	Dimension	U.V.
151 31	02 blanc	2 g	0,5 g (0-100 g), 1 g (100-2000 g)	2 kg	Plastique	Ø 12,8 cm	19,6 x 13 x 12 cm	1 pce(s)

Pèse-lettres MAULsquare

- Surface élégante en verre : plateau de pesée en verre de sécurité de 3 mm
- Adaptable : commutable en g/lb-oz/oz/ml
- Calibrage utilisateur possible
- Alimentation par piles : livré avec une pile 3 V au lithium (CR2032)
- Solide : boîtier en matière plastique antichoc
- Confortable : opérations par touche unique On-Off-Tare
- Conception technique de qualité signée MAUL, le spécialiste du pesage avec plus de 80 ans d'expérience



Réf.	Coloris	Charge minimum	Divisions	Capacité	Plateau	Dimensions plateau	Dimension	U.V.
166 45	95 argenté	2 g	1 g	5 kg	battante, verre de sécurité	18 x 15 cm	17,9 x 18 x 2,3 cm	1 pce(s)

Pèse-lettres MAULgloss

- Surface élégante en verre : plateau de pesée en verre de sécurité de 4 mm
- Brillant : trois coloris à la mode
- Adaptable : commutable en g/lb/oz/ml
- Alimentation par piles : livré avec une pile 3 V au lithium (CR2032)
- Solide : boîtier en matière plastique antichoc
- Confortable : opérations par touche unique On-Off-Tare
- Conception technique de qualité signée MAUL, le spécialiste du pesage avec plus de 80 ans d'expérience



Réf.	Coloris	Charge minimum	Divisions	Capacité	Plateau	Dimensions plateau	Dimension	U.V.
166 60	02 blanc, 34 bleu clair, 54 vert clair	4 g	1 g	5 kg	battante, verre de sécurité	17 x 16,5 cm	20,5 x 16,5 x 1,5 cm	1 pce(s)



Pèse-lettres MAULsteel II

- Noble : plateau de pesée en acier inoxydable brossé
- Tableau de commande design, arrondi en coloris noir contrasté
- Construction particulièrement plate
- Adaptable : commutable en g/lb/oz/ml
- Alimentation par piles : livré avec 2 piles 3 V au lithium (CR2032)
- Solide et facile à nettoyer : boîtier en acier inoxydable et matière plastique résistante aux chocs
- Confortable : opérations par touche unique On-Off-Tare
- Conception technique de qualité signée MAUL, le spécialiste du pesage avec plus de 80 ans d'expérience

Réf.	Coloris	Charge minimum	Divisions	Capacité	Plateau	Dimensions plateau	Dimension	U.V.
165 60	96 argent clair	4 g	1 g	5 kg	acier inoxydable	15,5 x 12,5 cm	20,5 x 13,5 x 1,4 cm	1 pce(s)



Pèse-lettres MAULtouch

- Noble : laqué argent avec surface mate, en matière plastique
- Lecture facile : écran de grande taille
- Adaptable : commutable en g/lb/oz/ml
- Alimentation par piles : livré avec 3 piles 1,5 V (AAA)
- Solide : boîtier en matière plastique résistante aux chocs
- Confortable : opérations par touche unique On-Off-Tare
- Conception technique de qualité signée MAUL, le spécialiste du pesage avec plus de 80 ans d'expérience

Réf.	Coloris	Charge minimum	Divisions	Capacité	Plateau	Dimensions plateau	Dimension	U.V.
163 50	95 argenté	4 g	1 g	5 kg	Plastique	16 x 16 cm	23 x 16 x 1,8 cm	1 pce(s)



Pèse-lettres et balance de précision MAULalpha

- Design élancé
- Adaptable : commutable en g/oz
- Calibrage utilisateur possible
- Alimentation par piles : livré avec deux piles Micro 1,5 V (AAA)
- Solide : corps en matière plastique résistante aux chocs
- Confortable : opérations par une seule touche: On-Off-Tare
- Conception technique de qualité signée MAUL, le spécialiste du pesage avec plus de 80 ans d'expérience

Réf.	Coloris	Charge minimum	Divisions	Capacité	Plateau	Dimensions plateau	Dimension	U.V.
164 20	02 blanc, 90 noir	2 g	1 g	2 kg	Plastique	Ø 12,4 cm	18,8 x 14,1 x 3,7 cm	1 pce(s)
164 50	02 blanc	2 g	1 g	5 kg	Plastique	Ø 12,4 cm	18,8 x 14,1 x 3,7 cm	1 pce(s)
164 05	90 noir	0,2 g	0,1 g	0,5 kg	Plastique	Ø 12,4 cm	18,8 x 14,1 x 3,7 cm	1 pce(s)



Pèse-lettres MAULgoal

- Formes rondes et harmonieuses
- Un choix de 4 coloris modernes
- Adaptable : commutable en g/lb:oz/ml/fl oz
- Alimentation par piles : livré avec deux piles 1,5 V (AAA)
- Solide : corps en matière plastique résistante aux chocs
- Confortable : opérations par une seule touche On-Off-Tare
- Conception technique de qualité signée MAUL, le spécialiste du pesage avec plus de 80 ans d'expérience

Réf.	Coloris	Charge minimum	Divisions	Capacité	Plateau	Dimensions plateau	Dimension	U.V.
164 60	02 blanc, 34 bleu clair, 54 vert clair, 90 noir	2 g	1 g	5 kg	Plastique	Ø 15 cm	20 x 16 x 3 cm	1 pce(s)



Pèse-lettres électronique MAULoval

- Pour les économes
- Adaptable : commutable en g/oz
- Calibrage utilisateur possible
- Alimentation par pile : livré avec une pile 3 V au lithium (CR2032)
- Solide : boîtier en matière plastique résistante aux chocs
- Confortable : opérations par une seule touche: On-Off-Tare
- Conception technique de qualité signée MAUL, le spécialiste du pesage avec plus de 80 ans d'expérience

Réf.	Coloris	Charge minimum	Divisions	Capacité	Plateau	Dimensions plateau	Dimension	U.V.
162 20	02 blanc	2 g	1 g	2 kg	Plastique	12 x 12 cm	18 x 12 x 3 cm	1 pce(s)



Pèse-lettres MAULstart

- Forme carrée avec coloris contrastés et arrêtes arrondies
- Avec divisions fines en étape de 0,5 g jusqu'à 1000 g et de 1 g au dessus
- Calibrage utilisateur possible
- Alimentation par piles : livré avec 2 piles 1,5 V (AAA)
- Solide : boîtier en matière plastique résistante aux chocs
- Confortable : opération par une seule touche On/off, touche séparée pour la tare (poids additionnels)
- Conception technique de qualité signée MAUL, le spécialiste du pesage avec plus de 80 ans d'expérience

Réf.	Coloris	Charge minimum	Divisions	Capacité	Plateau	Dimensions plateau	Dimension	U.V.
162 30	82 gris	1 g	0,5 g (0-1000 g), 1 g (1000-2000 g)	2 kg	Plastique	11,5 x 10,5 cm	17 x 11 x 2,5 cm	1 pce(s)



Pèse-paquet solaire MAULparcel S

- Écologique : primé du label écologique "Ange Bleu"
- Made in Germany, 3 ans de garantie
- Haute technologie : technique solaire de pointe avec ASIC basse consommation, système de mesure et conception de boîtier brevetés
- Fonctionne sans restriction dans les locaux peu éclairés
- Solide : boîtier en matière plastique résistante aux chocs
- Confortable : opérations par une seule touche On-Off-Tare-Hold
- greener@work: ni remplacement ni élimination de piles. Conditionnement sans plastique

Réf.	Coloris	Charge minimum	Divisions	Capacité	Plateau	Dimensions plateau	Dimension	U.V.
174 50	82 gris	100 g	10 g (0-10 kg), 50 g (10-50 kg)	50 kg	Plastique	30 x 30 cm	39,9 x 30,4 x 7,6 cm	1 pce(s)



Pèse-paquets MAULparcel avec pupitre séparé et couvercle inox

- Haut de gamme : Made in Germany, 3 ans de garantie
- Unique : système de mesure et conception de boîtier brevetés
- Technologie ASIC basse consommation, alimentation par piles, livré avec 2 piles Mignon 1,5 V (AA)
- Robuste : plateau de pesée en acier inoxydable, amovible, facile à nettoyer
- Lecture facile même pour les gros paquets : pupitre séparé, incliné pour faciliter la lecture
- Adaptable : commutable en kg/lb
- Solide : boîtier en matière plastique résistante aux chocs

Réf.	Coloris	Charge minimum	Divisions	Capacité	Plateau	Dimensions plateau	Dimension	U.V.
177 50	90 noir	100 g	10 g (0-10 kg), 50 g (10-50 kg)	50 kg	acier inoxydable	30,2 x 30,2 cm	40,3 x 30,2 x 7,8 cm	1 pce(s)



Pèse-paquet MAULcargo avec pupitre et double alimentation

- Alimentation par pile ou secteur : livré avec adaptateur (100-240V/9V; cordon de 1,5 m) et pile de 9V
- Robuste : plateau de pesée en acier inoxydable avec picots, protecteur, facile à nettoyer
- Comptage ingénieux : permet le comptage d'éléments de même poids
- Construction particulièrement plate
- Lecture facile même pour les gros paquets : pupitre séparé biseauté
- Solide : boîtier en acier laqué
- Positionnement libre du pupitre sur une table ou sur une paroi

Réf.	Coloris	Charge minimum	Divisions	Capacité	Plateau	Dimensions plateau	Dimension	U.V.
179 50	09 autres	40 g	10 g	50 kg	acier inoxydable	27,3 x 27,3 cm	36,5 x 27,3 x 4,8 cm	1 pce(s)



Pèse-paquets MAULcargo avec pupitre séparé

- Robuste : plateau de pesée en acier inoxydable avec picots antiglisse, protecteur, facile à nettoyer
- Indépendant du secteur : alimentation par piles (livré avec une pile 9 V), faible consommation d'énergie
- Comptage ingénieux : permet le comptage d'éléments de même poids
- Construction particulièrement plate
- Lecture facile même pour les gros paquets : pupitre séparé
- Solide : boîtier en acier laqué
- Positionnement libre du pupitre sur une table ou sur une paroi

Réf.	Coloris	Charge minimum	Divisions	Capacité	Plateau	Dimensions plateau	Dimension	U.V.
179 92	09 autres	150 g	50 g	120 kg	acier inoxydable	27 x 27 cm	36 x 27 x 4,5 cm	1 pce(s)



Pèse-paquets MAULglobal

- Construction particulièrement plate
- Robuste : plateau de pesée avec insert en acier inoxydable facile à nettoyer
- Grand écran de visualisation LCD
- Calibrage utilisateur possible
- Adaptable : commutable en kg/lb
- Solide : corps en matière plastique résistante aux chocs
- Alimentation par piles, faible consommation, livré avec 2 piles Micro de 1,5 V (AAA)

Réf.	Coloris	Charge minimum	Divisions	Capacité	Plateau	Dimensions plateau	Dimension	U.V.
171 25	90 noir	60 g	20 g	25 kg	acier inoxydable	31 x 24 cm	32 x 32 x 2,7 cm	1 pce(s)
171 50	90 noir	100 g	50 g	50 kg	acier inoxydable	31 x 24 cm	32 x 32 x 2,7 cm	1 pce(s)



Balance de comptage MAULcount

- Pour le comptage d'éléments de même poids
- Pratique : connaître la quantité sans compter les éléments un par un
- Solide : plateau en acier inoxydable, amovible pour faciliter le nettoyage
- Alimentation par pile ou secteur au choix : livré avec adaptateur (230V / 6V ; cordon de 1,4 m) et pile de 9V
- Robuste : boîtier en matière plastique résistante aux chocs
- Adaptable : commutable en g/kg/oz/lb oz
- Conception technique de qualité signée MAUL, le spécialiste du pesage avec plus de 80 ans d'expérience

Réf.	Coloris	Charge minimum	Divisions	Capacité	Plateau	Dimensions plateau	Dimension	U.V.
167 91	82 gris	5 g	1 g	10 kg	acier inoxydable	17,5 x 17 cm	25,5 x 18 x 6,9 cm	1 pce(s)



Balance de poche MAULpocket II

- Format très pratique pour le sac à main, la valise ou le rangement dans un tiroir
- Protégée : livrée avec étui en similicuir
- Écran LCD avec 4 touches tactiles
- Ingénieuse : fonctions de comptage d'éléments de même poids
- Commutable en g/oz/gn/ct
- Corps en matière plastique résistante aux chocs avec couvercle rabattable, plateau de pesée en acier inoxydable, 6 x 6 cm
- Alimentation par piles : livré avec deux piles micro 1,5 V (AAA)

Réf.	Coloris	Charge minimum	Divisions	Capacité	Plateau	Dimensions plateau	Dimension	U.V.
161 15	90 noir	0,7 g	0,1 g	500 g	acier inoxydable	6 x 6 cm	11,5 x 7,3 x 1,8 cm	1 pce(s)

greener@work



Pèse-bagage MAULtrek

NEW

- Durable : pas besoin de pile, la recharge se fait par secouage
- greener@work : ni remplacement ni élimination de piles. Conditionnement sans plastique
- Évitez les excédents : pesez bagages, cartables ou colis cerclés
- Comment ça marche : secouez jusqu'à ce que le symbole pile soit plein, accrochez la valise et soulevez, le poids s'affiche
- Résistant aux déchirures : boucle de maintien solide, 18 x 1,7 cm, avec crochet en acier inoxydable
- Pèse avec précision par paliers de 50 g grâce à un système de capteurs DMS
- Pratique : sac de voyage en coton respectueux de l'environnement inclus
- Concept de qualité technique signé MAUL, le spécialiste des balances avec plus de 80 ans d'expérience

Réf.	Coloris	Charge minimum	Divisions	Capacité	Dimension	U.V.
161 50	02 blanc	200 g	50 g	50 kg	15 x 3,4 x 5 cm	1 pce(s)

Réf.	Description	Capacité	Divison	Alimenta-tion	Matière du plateau	Taille du plateau (cm)	Pupitre	Fonctions supplémentaires	Couleur	Page
151 20	Pèse-lettres MAULtronic S	2000 g	0,5 g / 1 g	Solaire	Plastique	Ø 12,8	Intégré		blanc	165
151 50	Pèse-lettres MAULtronic S	5000 g	2 g / 5 g	Solaire	Plastique	Ø 12,8	Intégré		blanc	165
151 31	Portowaage MAULtronic S	2000 g	0,5 g / 1g	Solaire	Plastique	Ø 12,8	Intégré	Indication du tarif	blanc	165
166 45	Pèse-lettres MAULsquare	5000 g	1 g	Piles	Verre	18 x 15	Intégré	Calibrage	argenté	165
166 60	Pèse-lettres MAULgloss	5000 g	1 g	Piles	Verre	16,5 x 17	Intégré		blanc, bleu clair, vert clair	165
165 60	Pèse-lettres MAULsteel II	5000 g	1 g	Piles	Acier inoxydable	12,5 x 15,5	Intégré		argent clair	166
163 50	Pèse-lettres MAULtouch	5000 g	1 g	Piles	Plastique	16 x 16	Intégré		argenté	166
164 20	Pèse-lettres MAULalpha	2000 g	1 g	Piles	Plastique	Ø 12,4	Intégré	Calibrage	blanc, noir	166
164 50	Pèse-lettres MAULalpha	5000 g	1 g	Piles	Plastique	Ø 12,4	Intégré	Calibrage	blanc	166
164 05	Balance de précision MAULalpha	500 g	0,1 g	Piles	Plastique	Ø 12,4	Intégré	Calibrage	noir	166
164 60	Pèse-lettres MAULgoal	5000 g	1 g	Piles	Plastique	Ø 15	Intégré		blanc, bleu clair, vert clair, noir	166
162 20	Pèse-lettres MAULoval	2000 g	1 g	Piles	Plastique	12 x 12	Intégré	Calibrage	blanc	167
162 30	Pèse-lettres MAULstart	2000 g	0,5 g / 1 g	Piles	Plastique	10,5 x 11,5	Intégré	Calibrage	gris	167
174 50	Pèse-paquets MAULparcel S	50 kg	10 g / 50 g	Solaire	Plastique	30 x 30	Intégré		gris	167
177 50	Pèse-paquets MAULparcel	50 kg	10 g / 50 g	Piles	Acier inoxydable	30 x 30	Séparé		noir	167
179 50	Pèse-paquets MAULcargo	50 kg	10 g	Piles, Adaptateur	Acier inoxydable	27 x 27	Séparé	Calibrage, comptage	argenté	168
179 92	Pèse-paquets MAULcargo	120 kg	50 g	Piles	Acier inoxydable	27 x 27	Séparé	Calibrage, comptage	argenté	168
171 25	Pèse-paquets MAULglobal	25 kg	20 g	Piles	Acier inoxydable	32 x 32	Intégré	Calibrage	noir	168
171 50	Pèse-paquets MAULglobal	50 kg	50 g	Piles	Acier inoxydable	32 x 32	Intégré	Calibrage	noir	168
167 91	Balance de comptage MAULcount	10 kg	1 g	Piles, Adaptateur	Acier inoxydable	17 x 17,5	Intégré	Calibrage, comptage	gris	168
161 15	Balance de poche MAULpocket II	500 g	0,1 g	Piles	Acier inoxydable	6 x 6	Intégré	Calibrage, comptage	noir	169
161 50	Pèse-bagage MAULtrek	50 kg	50 g	Secouage					blanc	169

Référence	Page	Référence	Page	Référence	Page	Référence	Page	Référence	Page
Adaptateur pour installer le lampadaire LED		Balance de comptage MAULcount	168	Cartes d'animation	102-103	Dossier de conférence MAULflexx	130	Luminaire de bureau LED MAULgrace colour vario, réglable	18
MAULsirius dans le bureau	13	Balance de poche MAULpocket II	169	Cavaliers porte-bloc de conférence	75	Dossier en PP	130	Luminaire de bureau LED MAULjazzy, réglable	25
Accessoires d'animation MAULbasic	102	Balance de précision	166	Chevalet de conférence MAULoffice pour murs et portes	91	Dossier MAULbalance	130	Luminaire de bureau LED MAULjoy	27
Accessoires d'animation MAULpro refill	102	Balances	165-168	Chevalet de conférence MAULoffice, 4 pieds	90	Dossier MAULflexx	130	Luminaire de bureau LED MAULoffice	20
Accessoires d'animation MAULselect	102	Bande d'effaçage en non-tissé	97	Chevalet de conférence MAULoffice, 4 pieds, blanc	90	Dossier MAULpoly	131	Luminaire de bureau LED MAULoptimus colour vario, réglable	17
ACCESSOIRES DE BUREAU	144-151	Bande de marquage, magnétique	107	Chevalet de conférence MAULoffice, pied couronne	91	Dérouleur de bande adhésive acrylique	150	Luminaire de bureau LED MAULpearly colour vario, réglable	26
Accessoires de nettoyage MAULcompact	95	Bande métallique souple, autocollante	65	Chevalet de conférence MAULoffice, pied étoile	90	Étiquettes magnétiques	107	Luminaire de bureau LED MAULpirro, réglable	26
ACCESSOIRES DE PRÉSENTATION	94-97	Bandes magnétiques	88	Chevalet de conférence MAULpro, 4 pieds	89	Feuilles de rechange	105	Luminaire de bureau LED MAULprimus colour vario, réglable	17
ACCESSOIRES POUR ANIMATEURS DE CONFÉRENCE	101-103	Bloc de conférence	96	Chevalet de conférence MAULpro, flip2use, pied couronne	89	Horloge digitale murale et de table MAULflow	54	Luminaire de bureau LED MAULpuck	28
Accessoires pour tableau blanc, boîte carton	94	Boule de protection pour pique-notes	143	Chevalet de conférence MAULsolid, pied couronne	92	Horloge murale MAULclimb	53	Luminaire de bureau LED MAULpure, réglable	25
Accessoires pour tableau blanc, mallette plastique	94	Boîte à fiches alphabétique en acrylique	150	Chevalet de conférence MAULsolid, pied couronne flip2use	89	Horloge murale MAULdrive	53	Luminaire de bureau LED MAULrock	20
Accessoires pour tableau blanc, petit carton	94	Bras rotatif pour porte-plans	67	Chevalet de conférence MAULstandard 3 pieds	93	Horloge murale MAULfly	52	Luminaire de bureau LED MAULrubia colour vario, réglable	24
Adaptateur pour installer les lampadaires MAULjaval et MAULjuvis dans le bureau	13	Brosse d'effaçage avec feutre S	95	Chevalet de conférence MAULstandard, 3 pieds plus	92	Horloge murale MAULjump	54	Luminaire de bureau LED MAULsolaris	18
Agrafeuse acrylique	151	Brosse d'effaçage MAULcleany, magnétique	97	Chevalet de conférence MAULstandard, pied étoile	92	Horloge murale MAULmove	52	Luminaire de bureau LED MAULspace, réglable	19
Aimant avec crochet rotatif	113	Brosse d'effaçage multicouches MAULwipe	97	Chevalet de conférence MAULstandard, pied étoile	92	Horloge murale MAULpilot	52	Luminaire de bureau LED MAULstartet	28
Aimant avec double crochet carrousel	115	Brosse d'effaçage pour tableaux blancs MAULpro, magnétique	96	CHEVALETS DE CONFÉRENCE	89-93	Horloge murale MAULride	52	Luminaire de bureau LED MAULstudy	22
Aimant avec grand crochet	115	Cadre photo MAULdesign, aluminium	152	Cintre en bois	51	Horloge murale MAULrun	54	Luminaire de bureau LED MAULwave colour vario, réglable	23
Aimant en forme de pastille, néodyme-silicone	110	Cadre à clapets MAULstandard	105	Cintre en métal	51	Horloge murale MAULsprint	54	Luminaire de poste de travail LED MAULcraft, réglable	30
Aimant en forme de pastille, silicone	110	Cadre-photo acrylique MAULstyle	152	Cintre en plastique de qualité	51	Horloge murale MAULstep	53	Luminaire de poste de travail LED MAULintro, réglable	32
Aimant hémisphérique	109	CADRE À CLAPETS	105	Cintre MAULergo	51	HORLOGES	52-55	Luminaire de poste de travail LED MAULwork, réglable	31
Aimant hémisphérique Recyclage	109	CAISSES À MONNAIE	162	CISEAUX	155	Jeu d'accessoires pour planning	87	Luminaire de poste de travail LED MAULcraft duo, réglable	30
Aimant industriel	110	Caisse à monnaie	162	Ciseaux noirs	155	Kit d'accessoires pour tableau blanc MAULpicco	94	Luminaire LED de poste de travail MAULmacro, réglable	34
Aimant MAULsolid	109	Caisse à monnaie avec fente tirelire	162	Ciseaux professionnels	155	Lames de rechange, 18 mm	154	Luminaire loupe LED MAULcrystal, réglable	33
Aimant néodyme avec crochet carrousel	114	Caisse à monnaie avec trieur de pièces	162	COFFRES À CLÉS	163	Lames de rechange, 18 mm, trapézoïdales	154	Luminaire loupe LED MAULiris, réglable	35
Aimant néodyme avec crochet pour vêtements	114	CAISSES À MONNAIE	162	Coffres à clés	163	Lampadaire halogène MAULsky, réglable	15	Luminaire loupe LED MAULvitrum	34
Aimant néodyme avec crochet rotatif	114	Calculatrice	156-159, 161	Cutter avec manche caoutchouté	154	Lampadaire LED MAULjaval, réglable	12	LUMINAIRES DE BUREAU	17-29
Aimant néodyme en forme de quille	110	Calculatrice de bureau ECO 650	156	Cutter de sécurité MAULexpert, 18 mm	153	Lampadaire LED MAULjet	14	LUMINAIRES DE POSTE DE TRAVAIL	30-32
Aimant néodyme pastille	112	Calculatrice de bureau ECO 850	156	Cutter de sécurité MAULtool, 18 mm	153	Lampadaire LED MAULjura, réglable	13	LUMINAIRES LOUPE	33-36
Aimant néodyme torique	111	Calculatrice de bureau ECO 950	156	Cutter Métal, 18 mm	154	Lampadaire LED MAULjuvis capteur, réglable	12	Mallette d'animation MAULpro compact	101
Aimant néodyme torique	111	Calculatrice de bureau ECO MJ	157	Cutter Profi	154	Lampadaire LED MAULsenja colour vario capteur, réglable	11	Mallette d'animation MAULpro confident	101
Aimant néodyme, bâton prise aisée	111	Calculatrice de bureau ECO M	158	Cutter Profi plus, 18 mm	153	Lampadaire LED MAULsphere	14	Mallette d'animation MAULstarter	101
Aimant néodyme, forme bâton	113	Calculatrice de bureau ECO MJ12	158	CUTTERS	153-154	Lampadaire LED MAULsolaris	18	Dossier avec revêtement en film	131
Aimant néodyme, forme cube	113	Calculatrice de bureau MCT 500	159	Distributeur de pincés mauly®	146	Lampadaire liseuse LED MAULspace, réglable	19	Distributeur de pincés mauly® MAULpro Recyclage	146
Aimant néodyme, forme quille	111	Calculatrice de bureau MC	158	Distributeur de pincés mauly® MAULpro Recyclage	146	Lampadaire liseuse MAULfinja, sans ampoule	16	Distributeur de trombones acrylique	148
Aimant puissant avec bouton	113	Calculatrice de bureau MTL 500	159	Distributeur de trombones MAULpro	146	LAMPADAIRES	10-16	Distributeur de trombones MAULpro Recycling	146
Aimant puissant avec crochet	115	Calculatrice de bureau MTL 600	159	Dossier avec revêtement en film	131	Lampe de poche	37-38	Dossier avec revêtement en film et protection anti-calque	131
Aimant puissant néodyme	111	Calculatrice de bureau MTL 800	159	Distributeur de trombones acrylique	148	Lampe de poche LED MAULDion	37		
Aimant à facettes MAULpro	108	Calculatrice de bureau MJ	158			Lampe de poche LED MAULhelios	38		
Aimant à facettes MAULpro Recyclage	108	Calculatrice de bureau MTL 600	159			Lampe de poche LED MAULhélios	38		
Aimants	137-138	Calculatrice de bureau MXL	159			Lampe de poche LED MAULjuno	38		
AIMANTS	106-117	Calculatrice de poche ECO 250	156			Lampe de poche LED MAULkronos	37		
Antenne porte-feuille	91	Calculatrice de poche ECO MD 1	157			Lampe de poche LED MAULluna	38		
Assortiment d'accessoires pour chevalet de conférence	96	Calculatrice de poche ECO MD 2	157			LAMPES DE POCHE	37-39		
Bac notes A6 acrylique	147	Calculatrice de poche M	158			Luminaire de bureau LED	17-28		
Bac à courrier acrylique	147	Calculatrice de poche M 112	158			Luminaire de bureau LED MAULarc	27		
Badges nominatifs	103	CALCULATRICES DE BUREAU ECO	156-157			Luminaire de bureau LED MAULatlantic	21		
		CALCULATRICES DE BUREAU IMPRIMANTES	161			Luminaire de bureau LED MAULbusiness	19		
		CALCULATRICES DE BUREAU IMPRIMANTES	161						
		CALCULATRICES DE POCHE & CALCULATRICES DE BUREAU	158-160						

Référence	Page	Référence	Page	Référence	Page
Porte-bloc en aluminium avec pince à arceau	125	Porte-stylo Moderne recyclage	143	Rail pince en aluminium, autocollant	63
Porte-bloc en aluminium, avec bande magnétique et pince à arceau	125	Porte-stylo Stable	144	Rail pince MAULballfix, aluminium	64
Porte-bloc en carton filmé avec revêtement en film et 2 aimants néodyme	129	PORTE-STYLOS	143-144	Rail pince MAULexpress, autocollant	63
Porte-bloc en carton MAULcreative avec pince à arceau	127	PORTE-TIMBRES	142	Rail pince MAULgrip en aluminium	63
Porte-bloc en PP	127	Porte-timbres acrylique	142	Rail pince multifonctionnel MAULTalent, aluminium	61
Porte-bloc MAULassist avec compartiment de rangement	132	Porte-timbres droits	142	RAILS ET BANDES D'INFORMATION	61-65
Porte-bloc MAULbalance	127	Porte-timbres ronds	142	REPOSE-PIEDS	58-59
Porte-bloc MAULbasic	126	PORTE-TÉLÉPHONE	60	Repose-pieds ergonomique MAULpro	58
Porte-bloc MAULbill	126	Porte-téléphone avec plateau multifonctionnel	60	Repose-pieds ergonomique MAULpro, chauffant	58
Porte-bloc MAULcase avec compartiment de rangement	132	Porte-téléphone Élégant	60	Repose-pieds ergonomique MAULpro, confortable	58
Porte-bloc MAULclassic	126	Porte-téléphone Élégant avec fixation murale	60	Repose-pieds MAULflair, en métal	58
Porte-bloc MAULcork	126	Poste de travail ergonomique	56	Repose-pieds MAULsolid, gommé	59
Porte-bloc MAULgo Recycling	122	Poste de travail statique	56	Repose-pieds MAULstandard, à picots	59
Porte-bloc MAULgo unicouleur, plastique	122	Poste de travail statique pour écran plat	56	Roulettes	99
Porte-bloc MAULgo, plastique	122	POSTES DE TRAVAIL STATIQUE ERGONOMIQUES	56-57	Ruban magnétique, auto-adhésif	107
Porte-bloc MAULmadera en bois	125	56-57	Serre-archives en acier	141
Porte-bloc MAULmedic	125	Pot à crayons acrylique	149	SERRE-LIVRES	140-142
Porte-bloc MAULneon, transparent	123	Pot à crayons MAULTubo	145	Serre-livres en acier avec fixation magnétique	140
Porte-bloc MAULoutdoor	124	Pot à crayons MAULTubo recyclage	145	Serre-livres en acier avec protection de surface	140
Porte-bloc MAULpoly	128	Pèse-bagage	169	Serre-livres en acier, larges	140
Porte-bloc MAULpro plastique, série 231	122	Pèse-bagage MAULTrek	169	Serre-livres en acier, étroits	140
Porte-bloc MAULsteel, inox	124	Pèse-lettres	165-167	Serre-livres en acrylique	141
Porte-bloc plastique avec grande pince métallique	123	Pèse-lettres et balance de précision MAULalpha	166	Serre-livres en acrylique, fluo	142
Porte-bloc plastique avec pince à arceau	123	166	Serre-livres en aluminium	141
PORTE-BLOCS ET DOSSIERS	122-135	Pèse-lettres MAULgoal	166	Sommaire lampadaires	16
Porte-cartes de visite acrylique	151	Pèse-lettres MAULsquare	165	Sous-main acrylique	150
PORTE-MANTEAUX	48-51	Pèse-lettres MAULstart	167	Stylo-bille télescopique	103
Porte-manteaux MAULaura	49	Pèse-lettres MAULsteel II	166	Support acrylique de téléphone portable	150
Porte-manteaux MAULcaligo	48	Pèse-lettres MAULtouch	166	Symboles magnétiques	88
Porte-manteaux MAULcaurus	49	Pèse-lettres solaire MAULtronic S	165	Système d'archivage acrylique	147
Porte-manteaux MAULgrando	49	Pèse-lettres solaire postal MAULtronic S porto	165	Système de cloison murale MAULcococon	44
Porte-manteaux MAULnubis	48	Pèse-lettres électronique MAULoval	167	Système de cloison murale MAULconnecto	45
Porte-manteaux MAULsalsa	48	Pèse-lettresBalances	166	Système de cloison murale MAULconnecto Uplight	46
Porte-marqueurs en acrylique	95	Pèse-paquet MAULcargo avec pupitre et double alimentation	168	SYSTÈMES DE CLOISONS	44-47
Porte-nom	103	Pèse-paquet solaire MAULparcel S	167	Séparateur de bureau MAULconnecto	47
Porte-plans de table	66	Pèse-paquets	167-168	Séparateur de bureau MAULconnecto Uplight	47
PORTE-PLANS ET ACCESSOIRES	66-67	Pèse-paquets MAULcargo avec pupitre séparé	168	Table d'appoint	57
Porte-plans mobile	66	Pèse-paquets MAULglobal	168	Table haute	57
Porte-plans mural	67	Pèse-paquets MAULparcel avec pupitre séparé et couvercle inox	167	Tableau blanc 2000 MAULpro, blanc	74
Porte-revues acrylique	147-148	Rail d'information design MAULpro	64	Tableau blanc 2000 MAULpro, ensemble complet	74
Porte-stylo Acrylique	144	Rail mural en aluminium	62	Tableau blanc 2000 MAULpro	73
Porte-stylo Exclusif	143	Rail mural pour pinces à rouleau	61	Tableau blanc 2000 MAULpro argent, ensemble complet	75
Porte-stylo Moderne	143	Rail métallique inox MAULsolid, autocollant	64	Tableau blanc 2000 MAULpro, émaillé	74
		Rail métallique MAULnail-up	64	Tableau blanc continu MAULpro	75
		Rail métallique MAULsolid, autocollant	65		
		Rail métallique MAULstandard, autocollant	65		

Référence	Page	Référence	Page
Tableau blanc MAULfun	81	Vestiaire mobile MAULbolero	50
Tableau blanc MAULstandard	78	Vestiaire mobile MAULlimbo	50
Tableau blanc MAULstandard émaillé	79	Vestiaire mobile MAULsamba	50
Tableau blanc MAULstandard, quadrillage	79	Vitrine MAULexcite	104
Tableau blanc mobile 2000 MAULpro	76	Vitrine MAULextraslim	104
Tableau blanc mobile MAULpro easy2move	73	VITRINES	104
Tableau blanc mobile MAULpro non réversible	76	Épingles de signalisation	103
Tableau blanc mobile MAULpro, réversible	77		
Tableau blanc mobile MAULpro, réversible, émaillé	77		
Tableau blanc mobile MAULsolid easy2move	78		
Tableau blanc mobile MAULstandard émaillé, réversible	80		
Tableau blanc mobile MAULstandard, réversible	80		
Tableau blanc rabattable MAULstandard	80		
Tableau blanc triptyque MAULpro	76		
Tableau blanc tryptique mobile MAULpro	77		
Tableau blanc tryptique mobile MAULstandard	81		
Tableau d'information 2000 MAULpro, liège	84		
Tableau d'information MAULstandard	100		
Tableau d'information MAULstandard, liège	85		
Tableau d'information MAULstandard, textile	85		
Tableau d'information mobile MAULpro	98		
Tableau d'information mobile MAULpro, rabattable	98		
Tableau d'information mobile MAULsolid	99		
Tableau d'information mobile MAULsolid, rabattable	99		
Tableau de planning annuel MAULstandard	86		
Tableau de planning annuel MAULstandard 14 mois	86		
Tableau de planning annuel MAULstandard 2x6 mois	87		
Tableau de planning mensuel/annuel MAULstandard	86		
Tableau de planning universel MAULstandard	87		
Tableau d'information 2000 MAULpro, structuré	84		
Tableau d'information 2000 MAULpro, textile	84		
Tableau liège, cadre bois	85		
Tableau pour craie avec cadre en bois	81		
TABLEAUX BLANCS	72-83		
TABLEAUX D'INFORMATION	98-100		
TABLEAUX DE PLANNING	86-88		
TABLEAUX POUR PUNAISES	84-85		
Tablette de projection MAULpro	57		
Trieur de bureau acrylique	148		
Trieur de cartes de visite acrylique	149		
Tréteau d'affichage MAULpublic	105		
TRÉTEAUX D'AFFICHAGE	105		

Référence	Page	Référence	Page
821 50	20	933 29	57
823 04	22	933 30	57
823 05	22	933 31	57
823 07	22	940 55	49
823 10	28	940 60	49
823 41	20	940 62	49
823 44	24	940 64	49
823 46	16	940 70	48
823 48	15	940 77	48
825 40	15	940 78	48
825 51	14	940 80	48
825 52	14	942 11	50
825 71	13	942 41	50
825 74	14	942 44	50
825 75	14	945 15	51
825 83	12	945 20	51
825 84	12	945 33	51
825 85	13	945 35	51
825 86	12	960 10	45
825 87	12	960 11	45
825 88	11	960 20	45
825 89	11	960 21	45
825 92	11	960 30	45
825 93	11	960 31	45
825 94	13	960 50	45
826 12	35	960 51	45
826 33	34	961 10	45
826 34	35	961 11	45
826 35	35	961 20	45
826 36	34	961 21	45
826 50	34	961 30	45
826 58	33	961 31	45
826 60	33	962 10	45
830 42	60	962 11	45
831 32	60	962 20	45
831 35	60	962 21	45
901 15	59	962 30	45
901 25	59	962 31	45
901 50	58	965 10	45
902 20	58	965 11	45
902 25	58	965 16	45
902 50	58	965 17	45
905 25	54	965 52	45
905 26	54	965 53	45
905 28	53	966 10	46
905 29	53	966 11	46
905 30	53	966 20	46
905 31	53	966 21	46
905 34	54	970 10	44
905 35	53	970 11	44
905 36	53	975 12	47
905 40	53	975 16	47
905 41	53	975 22	47
905 46	54	975 26	47
905 48	53	976 12	47
905 61	52	976 16	47
905 90	53	976 22	47
906 30	52	976 26	47
906 31	52		
906 33	52		
906 34	52		
908 28	54		
930 10	56		
930 11	56		
930 40	56		
930 41	56		
931 70	56		
932 30	57		
932 31	57		
933 10	57		

» NOS SYMBOLES

Les symboles à côté des produits vous permettent d'identifier plus rapidement les atouts de ceux-ci. Voici les significations :



Développé et produit en Allemagne



L'original de MAUL



Une importance particulière a été apportée à la stabilité



Tous les produits MAUL ont au minimum 2 ans de garantie, certains d'entre eux en ont 5 ans



Tous les produits MAUL ont au minimum 2 ans de garantie, certains d'entre eux en ont 3 ans



Nous accordons 30 ans de garantie sur la surface émaillée de certains tableaux blancs, sous réserve d'utilisation appropriée



Sécurité contrôlée par l'organisme de contrôle technique TÜV de Thuringe



Sécurité contrôlée par l'organisme de contrôle technique TÜV de Rhénanie



Sécurité contrôlée par Intertek



Intensité lumineuse réglable



Température de couleur réglable



Les produits portant ce symbole ont une absorption acoustique élevée

greener@work The products in the greener@work series are sustainable and good for the environment

COLOUR MY WORK La gamme à couleurs tendance



Les composants de ce produit sont recyclables à 98%



Ce produit est fait d'au moins 85 % de plastique recyclé après consommation



Le boîtier de ce produit est fait d'au moins 60 à 80 % de plastique recyclé après consommation





A reçu le certificat écologique Ange Bleu

www.blauer-engel.de/uz116

www.blauer-engel.de/uz30a

» NOUS SOMMES À VOTRE DISPOSITION :

Tel.: +49 6063 502 270
commercial@maul.fr
www.maul.fr

<https://www.instagram.com/maulgmbh/>



Données produit OFML.
En apprendre plus sur demande à commercial@maul.fr

bn 4002390
ILN 40 02390 00000 0
WEEE-Register-Nr. DE56172171

» Le monde du travail de demain



COMMUNICATION ET CRÉATIVITÉ

Les méthodes de travail agiles ont changé notre façon de travailler ensemble. Des équipes autonomes se rencontrent pour échanger dans des espaces de réunion modulables. Les collaborateurs des services cross-fonctionnels dirigent des ateliers d'idéation ou utilisent l'échange en face à face après une longue phase de télétravail. Les espaces de travail modernes ont besoin de solutions pour favoriser la communication et la créativité. Il faut alors des matériaux stables et des produits robustes qui soient à la hauteur de leur application dynamique. Par exemple, des tableaux mobiles et chevalets de conférence dotés de supports résistants pour le brainstorming et les présentations. Les tableaux blancs de haute qualité, à surface émaillée et résistante aux rayures, conviennent parfaitement aux réunions créatives ad hoc. Des mallettes d'animation aux équipements multiples, des aimants incassables ainsi que des marqueurs et blocs pour tableaux à feuilles font également partie de l'équipement indispensable. Des pupitres de travail offriront une large surface pour déposer du matériel, tandis qu'un porte-bloc individuel posé sur le bras permettra de se créer ce qui est probablement la plus petite et la plus flexible des zones de travail.

MOBILITÉ ET FLEXIBILITÉ

Les concepts d'aménagement en open space et espaces de co-working réunissent aujourd'hui travail individuel et en équipe sur de grandes surfaces de bureaux. Passer la matinée en télétravail, avant de continuer dans le train ou au bureau en desk-sharing – le monde du travail est désormais flexible et les gens ne sont plus cantonnés à une place fixe. Les lieux de travail changeants et les espaces de bureau étendus nécessitent des appareils mobiles et des outils adaptables. Il peut s'agir de tableaux à roulettes qui se déplacent facilement d'une pièce à l'autre, de cloisons qui se déploient rapidement pour former une zone de travail isolée ou de tables mobiles pour les stand-up meetings. Les porte-documents et pinces à papier viennent faciliter les activités quotidiennes. Tout ce dynamisme ne doit pas faire oublier la santé au travail. Des repose-pieds et des pupitres réglables en hauteur assureront une position ergonomique. Des pièces bien éclairées, avec une part de lumière directe et indirecte, ménagent nos yeux tout en nous maintenant actifs.



CONCENTRATION ET EFFICACITÉ

Dans les bureaux à aire ouverte, le bruit peut vite augmenter et devenir difficile à ignorer. Cela entraîne des erreurs, une baisse de productivité et une baisse de satisfaction personnelle. Voilà pourquoi des espaces réservés à la réflexion et au repos sont essentiels pour les entretiens confidentiels et les activités demandant de la concentration. Pour travailler tout en ménageant sa santé, un concept d'éclairage bien pensé et un environnement de travail ergonomique sont en outre nécessaires. Un poste de travail attrayant doit par ailleurs disposer de cloisons murales et de séparateurs de bureaux pour délimiter les bureaux et accroître l'intimité. Grâce à leur effet insonorisant, les cloisons acoustiques sont idéales pour favoriser un travail dans le calme et la détente. Des bureaux réglables en hauteur et des repose-pieds permettent de lutter contre les postures malsaines et répétitives. Un éclairage intérieur bien choisi fait en sorte que la pièce soit claire et qu'une source de lumière directe soit disponible au niveau du poste de travail. Dans l'idéal, son intensité lumineuse et sa température de couleur sont réglables en continu en fonction de chaque tâche pour maximiser le bien-être oculaire. En télétravail, on néglige souvent les outils de travail appropriés. Or, il faut être attentif à son corps - quel que soit le lieu à partir duquel on travaille.

ÉQUILIBRE TRAVAIL/VIE PRIVÉE

Grâce aux horaires souples et au travail mobile, il est maintenant plus facile de concilier vie professionnelle et privée. Plus qu'un simple lieu de travail, le bureau devient ainsi un environnement de bien-être. Différents éléments permettent d'y instaurer une ambiance harmonieuse et détendue, comme des meubles en bois, des luminaires au design créatif, des accessoires de bureau colorés ou des parois végétalisées. Les couleurs et les petits objets décoratifs ont quant à eux un effet mobilisateur et stimulent la créativité. Ils nous aident à nous sentir bien, sentiment renforcé lorsque notre environnement est conçu de manière à respecter l'environnement. Les matériaux naturels sont idéaux dans cette optique : tableaux d'affichage en liège renouvelable, accessoires de bureau fabriqués à partir d'au moins 85 % de plastique recyclé comme les accessoires de la série #greener@work, calculatrices de poche sans pile et fonctionnant à l'énergie solaire. Vous voulez plus d'inspiration pour donner du peps à votre bureau et le personnaliser ? Pensez à des porte-blocs fluos ou à des lampes de table colorées.

smile@work

MAUL

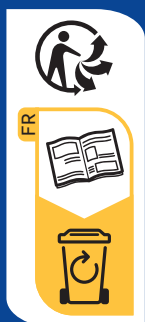

AR1

www.blauer-engel.de/uz195

Ce produit imprimé porte
le label Ange bleu

Jakob Maul GmbH
Jakob-Maul-Straße 17
D-64732 Bad König-Zell
commercial@maul.fr
www.maul.fr